

# L'ESSENTIEL DE LA DISTRIBUTION IT

CONNECTIQUE & INFRASTRUCTURE | AUDIO/VIDEO | RÉSEAUX ACTIF  
AFFICHAGE & COLLABORATION | VIDEOSURVEILLANCE & SÉCURITÉ  
INTEGRATION | POSTE DE TRAVAIL & MOBILITÉ | CONSOMMABLE

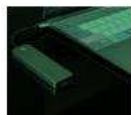

## CATALOGUE GÉNÉRAL 2023 2024



**GREEN CABLE NETWORK**  
*Solution de Câblage & Connectiques Réseaux*  
[www.greencable.fr](http://www.greencable.fr)

# SOMMAIRE

## SOLUTIONS CONNECTIQUE ET INFRASTRUCTURE



### FIBRE OPTIQUE

Jarretières - Pigtaills - Connecteurs - Tiroirs optiques - Câbles pré-connectorisés - Câbles nus

7



### CONNECTIQUE RÉSEAU

Cordons RJ45 - CAT. 5e - 6 - 6A - 7 - 8 - Sur-mesure - Câbles multibrins / monobrins - Embases - Boîtiers muraux

21



### CONNECTIQUE AUDIOVISUELLE ET INFORMATIQUE

Audio jack - SVGA - DVI - DisplayPort - HDMI® - USB - Type-C™ - RS-232 - Parallèle

53



### BAIES ET COFFRETS

Baies réseau - Baies serveur - Coffrets - Baies climatisées - Panneaux de brassage RJ45 - Accessoires de câblage

81

## SOLUTIONS RÉSEAU ACTIF



### RÉSEAU WIFI

Clés et cartes WiFi - Modems WiFi - Répéteurs - Points d'accès - Antennes et câbles WiFi - HotSpots - Plafonniers

109



### RÉSEAU FILAIRE

Adaptateurs réseau - Switchs pro, PoE et industriels - Injecteurs PoE - Convertisseurs fibre - Sondes T° - CPL - VDSL2

121



### KVM

Commutateurs claviers / écrans / souris - Prolongateurs - Déports - Consoles LCD - Accès à distance - Cordons pieuvres

155



### VIDÉOSURVEILLANCE ET SÉCURITÉ

Caméras IP / BNC / HD et factices - NVR - DVR - Ecrans de vidéosurveillance - DAAF

179



### DIGITAL MEDIA

Distribution A / V sur RJ45 - HDbaseT - Média players - Afficheurs et télévisions LCD pro - Caissons pour écrans

201



### INSTALLATION ET ÉQUIPEMENT MULTIMEDIA

Vidéo-projecteurs - Convertisseurs A / V - Commutateurs / duplicateurs audio-vidéo - Mobilier classe numérique - Supports écrans et vidéo-projecteurs

219



### INSTALLATION RÉSEAU ET OUTILLAGE

Pincettes - Tournevis - Trousses à outils - Multimètres - Fusionneuses - Testeurs RJ / HDMI® / Tension - Talkies-Walkies - Torches

241



### INSTALLATION ÉLECTRIQUE ET ÉCLAIRAGE

Goulottes d'installation - Moulures - Colonnes - Plastrons - Equipements VDI - Eclairage - LED

255



### DISTRIBUTION ÉLECTRIQUE ET ONDULEURS

Cordons secteur - Rallonges électriques - Multiprises - Multiprises rackables / parafoudre - PDU IP - Onduleurs - Piles

267



### TÉLÉPHONIE ET VISIOCONFÉRENCE

Casques filaires / sans fil - Sans fil DECT - Répéteurs 3G / 4G - Conférenciers audio et vidéo - Cordons téléphoniques - Filtres DSL - Brassage

293

## SOLUTIONS SERVEUR, PC ET MOBILITÉ



### INTÉGRATION SERVEUR ET PC

Boîtiers serveurs et PC - Cartes I/O - Raspberry - Composants - Racks amovibles - Alimentations - Refroidissement - Connectiques

319



### PÉRIPHÉRIQUES PC ET ACCESSOIRES BUREAUTIQUES

Ecrans - Ergonomie - Périphériques PC - Stockage externe - Lecteurs codes-barres - Antivols

341



### MOBILITÉ

Connectiques et accessoires tablettes / smartphones - Bagagerie - Alimentations PC - Stations d'accueil - Objets connectés

389



### CONSOMMABLES

Souffleurs d'air sec - Vaporisateurs - Lingettes - Chiffons - Kits de nettoyage - Etiqueteuses et consommables - CD / DVD - Rangements

405



## NOTRE DÉMARCHE EN FAVEUR DE L'ENVIRONNEMENT

La montée des préoccupations environnementales et l'explosion du plastique à usage unique ont rendu incontournable la question de l'élimination définitive des déchets plastiques. C'est ainsi que nous nous sommes engagés dans une réduction importante des emballages plastiques des cordons patch RJ45, en vous proposant une solution alternative et 100% recyclable, et en supprimant l'emballage plastique individuel.

Avec pour objectif de supprimer 100% des sachets plastiques individuels, c'est plus de 24 tonnes de déchets plastiques en moins par an, uniquement pour les emballages des cordons patch RJ45. C'est notre devoir de protéger notre planète !



## VOTRE DÉMARCHE EN FAVEUR DE L'ENVIRONNEMENT

Les nouveaux emballages de nos cordons patch RJ45 se recyclent et peuvent être revalorisés à 100% : ne les jetez pas à la poubelle.

Les cordons patch RJ45 peuvent aussi être recyclés. Ayez le bon réflexe : pensez au recyclage !





## NOS PRODUITS ENGAGÉS



### Gamme packagée Dacomex

Sachets en **PET1 100% recyclables** et boîtes en **carton 100% recyclables**

Pages 4 et 5



### Consoles KVM

Fabriquées avec **20% de matériaux en acier recyclés**

Page 166



### Cordons patch au packaging zéro-plastique

Page 23 à 33



### Gamme supports écrans

Fabriquées avec des **matériaux recyclés**

Page 230



### Gamme cordons AVLI au packaging zéro-plastique

Page 64



### Gamme cordons

USB, HDMI, DisplayPort à packaging zéro plastique. **Label GRS (global recycle standard)**

## INFRASTRUCTURE

**RJ45 / Ethernet**

P. 5 - 22 à 52

**RJ45 à repérage lumineux**

P. 33 - 34 - 315

**Plastron**

P. 46 - 56 - 58 - 59 - 257 - 260 à 262

**Fibre optique SC**

P. 8 à 12 - 14 à 20

**Fibre optique ST**

P. 8 à 11 - 16 à 20

**Fibre optique LC**

P. 8 à 12 - 16 à 20

**Électricité**

P. 5 - 268 à 280

**Téléphonie / ADSL**

P. 313 à 317

## INFORMATIQUE

**Type-C™**P. 4 - 5 - 71 - 73 à 76 - 278 - 390  
391 - 394**USB**P. 5 - 59 - 72 à 74 - 272 - 278 - 390  
391 - 394**Lightning®**

P. 5 - 390

**SATA / eSATA**

P. 326 - 327

**Série / Parallèle**

P. 36 - 79 - 80

**Connectique interne**

P. 329

**Type-N**

P. 115

**RP-SMA**

P. 115

## VIDÉO

**VGA / SVGA**

P. 4 - 56 à 58 - 68 - 71 - 278

**HDMI®**

P. 4 - 61 à 66 - 68 à 71 - 278

**DVI**

P. 4 - 57 - 58 - 60 - 68 à 71 - 278

**DisplayPort**

P. 4 - 67 à 71 - 278

**BNC**

P. 60 - 199

**TV / Satellite**

P. 265 - 273

## AUDIO

**Jack**

P. 54 - 55 - 57 - 58 - 278

**RCA**

P. 55

**Quick disconnect**

P. 294 - 296

**RJ9**

P. 294 - 313 à 317

# dacomex

La solution PRO pour vos linéaires de connectique déclinée en 4 univers produits

Une gamme complète en version boîte ou sachet, respectueuse de l'environnement :

- 3 formats de boîte en carton 100% recyclable
- 2 formats de sachet zip refermable en plastique PET1 100% recyclable
- Parfaitement adaptée à tous vos linéaires
- Gamme européenne, documentée en 9 langues

DISPLAY

COMPUTER

NETWORK

AUDIO

dacomex

160 x 235 mm



220 x 248 mm

180 x 40 x 190 mm



145 x 30 x 145 mm

80 x 25 x 120 mm



## DISPLAY

Convertisseurs DisplayPort - Convertisseurs HDMI® - Convertisseurs USB - Cordons DisplayPort - Cordons DVI-D - Cordons HDMI® - Cordons SVGA

	LONGUEUR	REF. SACHET	REF. BOÎTE
Cordon SVGA avec ferrites	1,8 m	-	199033
Cordon HDMI® High Speed avec Ethernet	1,0 m	-	199044
Cordon HDMI® High Speed avec Ethernet	2,0 m	194021	199027
Cordon HDMI® High Speed avec Ethernet	2,0 m	-	199041
Cordon HDMI® High Speed avec Ethernet	3,0 m	-	199046
Cordon HDMI® High Speed avec Ethernet	5,0 m	-	199040
Cordon HDMI® Ultra High Speed avec Ethernet	1,8 m	-	199075
Cordon HDMI® vers DVI	2,0 m	194019	-
Cordon DisplayPort 1.2	1,5 m	-	199034
Cordon DisplayPort 1.2	2,0 m	194027	-
Cordon DisplayPort 1.4	2,0 m	-	199071
Cordon DisplayPort 1.2 vers Mini DisplayPort 1.2	2,0 m	194028	-
Cordon DisplayPort 1.1 vers DVI-D	1,8 m	-	199057
Cordon DisplayPort 1.1 vers HDMI®	2,0 m	194025	199036
Convertisseur actif DisplayPort 1.2 vers VGA	-	194015	199059
Convertisseur actif DisplayPort 1.2 vers DVI	-	-	199060
Convertisseur DisplayPort 1.1 vers DVI	-	-	199048
Convertisseur DisplayPort 1.1 vers HDMI®	-	194018	199038
Convertisseur DisplayPort 1.1 vers HDMI®, DVI ou VGA	-	-	199058
Convertisseur HDMI® vers VGA	-	194005	199049
Convertisseur HDMI® vers VGA + audio	-	194006	-
Convertisseur Mini DisplayPort 1.1 vers HDMI®, DVI ou VGA	-	-	199045
Cordon USB 3.2 Type-C® vers HDMI®	1,8 m	-	199070
Convertisseur USB 3.2 Type-C® vers VGA	-	-	199014
Convertisseur USB 3.1 Type-C® vers HDMI® + VGA	-	-	199076
Convertisseur USB 3.2 Type-C® vers DisplayPort 1.2	-	194008	199013





Près de 200 produits qualitatifs qui répondent aux standards de fabrication les plus rigoureux



Des références « best sellers » incontournables pour votre boutique



Un design attractif et valorisant pour vos linéaires



Une gamme européenne : caractéristiques techniques en multilingue



## COMPUTER

Cordons et rallonges USB - Cordons MFi Lightning - Cordons d'alimentation - Antivols



	LONGUEUR	RÉF. SACHET	RÉF. BOÎTE
Antivol à code	2,0 m	-	<b>199018</b>
Antivol à clé simple	2,0 m	-	<b>199065</b>
Antivol à clé à 3 têtes	2,0 m	-	<b>199073</b>
Cordon USB 2.0 Type-A / micro USB B noir	1,0 m	<b>194004</b>	<b>199023</b>
Cordon USB 2.0 Type-A / micro USB B noir	2,0 m	<b>194003</b>	-
Cordon réversible USB 2.0 Type-A / micro USB B noir	1,0 m	-	<b>199029</b>
Cordon USB 2.0 Type-A / mini USB B noir	1,5 m	-	<b>199031</b>
Cordon USB 2.0 Type-A / Type-B noir	1,8 m	<b>194031</b>	<b>199012</b>
Rallonge USB 2.0 Type-A / Type-A grise	2,0 m	<b>194032</b>	<b>199030</b>
Rallonge USB 3.2 Gen1 Type-A / Type-A noire	1,8 m	-	<b>199024</b>
Rallonge amplifiée USB 2.0	5,0 m	<b>194044</b>	-
Cordon USB 2.0 Type-A / Type-C* noir	1,0 m	<b>194029</b>	-
Cordon USB 3.2 Gen1 Type-A / Type-C* noir	1,0 m	<b>194030</b>	<b>199050</b>
Cordon USB 2.0 Type-C* de charge rapide	2,0 m	<b>194045</b>	-
Cordon MFi Lightning vers USB Type-A	1,0 m	<b>194041</b>	-
Cordon MFi Lightning vers USB Type-A	2,0 m	<b>194043</b>	-
Cordon MFi Lightning vers USB Type-C*	2,0 m	<b>194042</b>	-
Cordon d'alimentation PC CEE7 / C13 noir	1,8 m	<b>194033</b>	-
Cordon d'alimentation PC CEE7 / C5 pour PC portable	1,8 m	<b>194034</b>	-



## NETWORK

Cordons réseau



	LONGUEUR	RÉF. SACHET	RÉF. BOÎTE
Cordon RJ45 CAT. 6 F/UTP blanc	0,5 m	-	<b>199006</b>
Cordon RJ45 CAT. 6 F/UTP gris	10,0 m	-	<b>199069</b>
Cordon RJ45 CAT. 6 F/UTP LSOH snagless blanc	1,0 m	-	<b>199052</b>
Cordon RJ45 CAT. 6 F/UTP LSOH snagless blanc	2,0 m	-	<b>199053</b>
Cordon RJ45 CAT. 6 F/UTP LSOH snagless blanc	3,0 m	-	<b>199054</b>
Cordon RJ45 CAT. 6 F/UTP LSOH snagless blanc	5,0 m	-	<b>199055</b>
Cordon RJ45 CAT. 6 F/UTP LSOH snagless gris	3,0 m	<b>194036</b>	-



## AUDIO

Cordons et rallonges jack - Doubleurs et adaptateurs audio



	LONGUEUR	RÉF. SACHET	RÉF. BOÎTE
Adaptateur micro et casque stéréo jack 3.5 mm	-	<b>194013</b>	<b>199007</b>
Cordon stéréo jack 3.5 mm	1,8 m	-	<b>199003</b>
Doubleur stéréo jack 3.5 mm	0,15 m	<b>194014</b>	-
Rallonge audio stéréo jack 3.5 mm	3,0 m	-	<b>199001</b>



# Solutions connectiques et infrastructures réseau

Fibre optique	7
Connectique réseau	21
Connectique audiovisuelle et informatique	53
Baies et coffrets	81







**Cordons à repérage lumineux PATCHSEE**  
Page 33 et 34

**Câbles fibre optique EKIVALAN**  
Page 13

**Mini panneaux keystone pour rail DIN**  
Page 102

**Boîtiers FTTH**  
Page 14

**Boîtier mural étanche IP66**  
Réf. 273049  
Page 48

## Fibre optique

Choisir sa jarretière optique	8
Jarretières optiques haute densité	9 à 11
Jarretières Uniboot et jarretières opérateur	12
Câbles fibres optiques à la coupe	13
Boîtiers de raccordement FTTH avec câble abonné	14
Boîtiers de raccordement FTTH	15
Tiroirs optiques et accessoires	16 à 18
Accessoires fibre optique	19
Aiguilles de tirage et fibre sur mesure	20

# Choisir sa jarretière optique



## Choisir sa jarretière optique

L'infrastructure en place et vos besoins futurs sont déterminants dans le choix d'une jarretière optique et nous vous accompagnons dans ce choix en vous en expliquant les différents composants.

### 1 Le choix du mode

#### A Fibre monomode

Une seule longueur d'onde dans l'âme du câble.

Aucune interférence ni aucun chevauchement entre les différentes longueurs d'onde.

La fibre monomode convient aux réseaux à très haut débit étendus sur de grandes surfaces grâce à une distance maximale de 40 km.

Les différents types de fibres monomodes :

TYPE DE FIBRE	DIAMÈTRE DE LA FIBRE	LONGUEUR D'ONDE	LONGUEUR PAR VITESSE					BANDE PASSANTE	UTILISATION
			100 MBPS	1 GBPS	10 GBPS	40 GBPS	100 GBPS		
<b>OS1 / OS2</b>	9/125µm	1550 nm	-	-	40000 m	40000 m	40000 m	Illimitée	Déport très longue distance

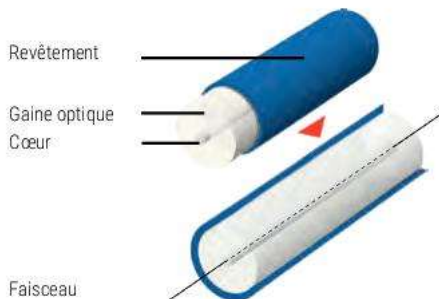

#### B Fibre multimode

Passage de plusieurs longueurs d'onde dans une âme plus large, plusieurs types de données peuvent être transmises.

La fibre multimode convient aux réseaux à haut débit sur des distances moindres, inférieures à 5 km ou des datacenters.

Les différents types de fibres multimodes :

TYPE DE FIBRE	DIAMÈTRE DE LA FIBRE	LONGUEUR D'ONDE	LONGUEUR PAR VITESSE					BANDE PASSANTE	UTILISATION
			100 MBPS	1 GBPS	10 GBPS	40 GBPS	100 GBPS		
<b>OM1</b>	62,5/125µm	850 nm	2000 m	275 m	33 m	-	-	200 MHz	Déport longue distance (< 4 km)
<b>OM2</b>	50/125µm	850 nm	2000 m	550 m	82 m	-	-	500 MHz	Déport longue distance (< 4 km)
<b>OM3</b>	50/125µm	850 nm	2000 m	550 m	300 m	100 m	70 m	1500 MHz	Datacenter
<b>OM4</b>	50/125µm	850 nm	2000 m	550 m	400 m	150 m	150 m	3500 MHz	Datacenter
<b>OM5</b>	50/125µm	850 nm / 953 nm	2000 m	550 m	400 m	150 m	150 m	3500 MHz	Datacenter

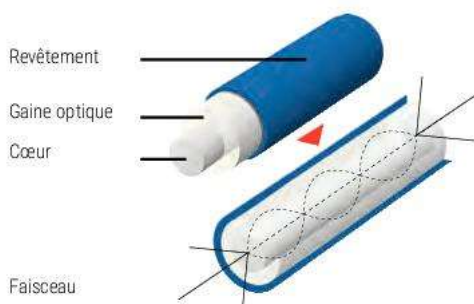

### 2 Le choix des connecteurs

Il existe une variété importante de connecteurs fibre optique sur le marché. Nous vous proposons ici les principaux connecteurs répondant aux standards et couvrant l'essentiel de vos besoins.

Les derniers standards ratifiés désignent le connecteur «LC» comme la connectique du futur pour une utilisation en salle informatique et en datacenter.



	CONNECTEUR LC "LUCENT CONNECTOR"	CONNECTEUR SC "SUBSCRIBER CONNECTOR"	CONNECTEUR ST "ST RAIGHT TIP"
AVANTAGES	Encombrement réduit	Connecteur solide et connexion fiable	Verrouillage sécurisé
MATÉRIAU	Plastique	Plastique	Métal
DIAMÈTRE FERULE	1,25 mm	2,5 mm	2,5 mm
VERROUILLAGE	"Push pull"	"Push pull"	Baïonnette
STANDARD	IEC 61754-20	IEC 61751-4	IEC 61754-2
REMARQUES	Connexions haute densité, transceivers SFP et SFP+...	Applications LAN multiples et telecom	Resté un standard pendant longtemps, celui-ci est en fin de vie.

### 3 Le choix des câbles

Comme pour les connecteurs, il existe une variété importante de câbles fibre optique sur le marché. Pour les câbles destinés à l'installation, ceux-ci sont souvent composés de plusieurs fibres dans le même câble, avec des fibres de diamètre 250 µm afin de disposer de câbles de diamètre extérieur réduit. Si des connecteurs doivent être raccordés à ces fibres, il faut préférer des fibres de diamètre 900 µm. Pour les jarretières fibre optique, le rayon de courbure des câbles est un critère important à respecter : les 2 principaux types sont G.657.A2 (mini 7,5 mm de rayon de courbure) et G.652.D (mini 30 mm).

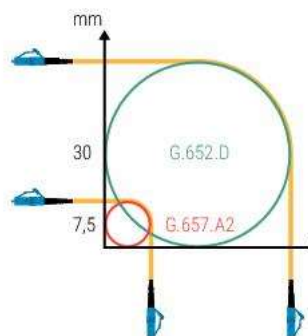

# Jarrettières optiques haute densité



## Les standards de couleur des jarrettières optiques ?

OS2
OM1 / OM2
OM3
OM4
OM5

- "Jaune", standard international.
- "Orange", standard international.
- "Aqua", standard international.
- "Aqua", standard international mais "Erika-violet" est très largement adopté en Europe pour différencier l'OM4 de l'OM3.
- "Limegreen", standard international.

## Jarretière optique duplex monomode haute densité - finition APC et UPC

- Type de câble : G.652.D, Grade B/2, Classe A
- Gaine : LSOH (zéro halogène)
- Norme : ISO 11801

- Ferrule : céramique
- Conditionnement individuel, avec rapport de tests



### OS2 9/125 JAUNE (MONOMODE)

		Ø CÂBLE	1,0 M	2,0 M	3,0 M	5,0 M	10,0 M
LC APC / LC APC	RÉF.	2 x 2,0 mm	392451	392452	392453	392454	392456
SC APC / SC APC	RÉF.	2 x 2,0 mm	392381	392382	392383	392384	392385
SC APC / LC APC	RÉF.	2 x 2,0 mm	392461	392462	392463	392464	392466
SC APC / SC UPC	RÉF.	2 x 2,0 mm	392367	392368	392369	392370	392371
SC APC / LC UPC	RÉF.	2 x 2,0 mm	392374	392375	392376	392377	392378
SC APC / ST UPC	RÉF.	2 x 2,0 mm	392360	392361	392362	392363	392364

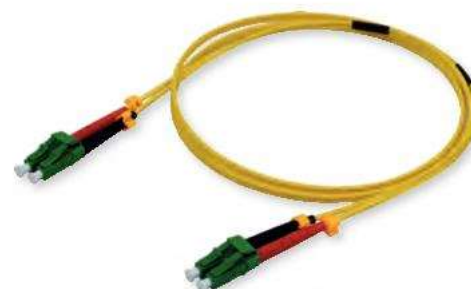

		Ø CÂBLE	0,5 M	1,0 M	2,0 M	3,0 M	5,0 M	7,0 M	10,0 M	15,0 M	20,0 M	30,0 M	50,0 M
LC / LC	RÉF.	2 x 2,0 mm	392840	392841	392842	392843	392844	392845	392846	392847	392848	392849	393231
LC / SC	RÉF.	2 x 2,0 mm	392860	392861	392862	392863	392864	392865	392866	392867	392868	392869	393232
SC / SC	RÉF.	2 x 2,0 mm	392870	392871	392872	392873	392874	-	392876	392877	392878	392879	393233
SC / ST	RÉF.	2 x 2,0 mm	-	392881	392882	392883	392884	-	392886	392887	-	-	-
LC / ST	RÉF.	2 x 2,0 mm	-	392851	392852	392853	392854	-	392856	392857	392858	-	-
ST / ST	RÉF.	2 x 2,0 mm	-	392891	392892	392893	392894	-	392896	-	-	-	-

# Jarretières optiques haute densité

## Jarretière optique duplex multimode haute densité - finition UPC

- › Type de câble : G.651.A1 a, Grade A/1, Classe A
- › Gaine : LSOH (zéro halogène)
- › Norme : ISO 11801

- › Ferrule : céramique
- › Conditionnement individuel, avec rapport de tests



FIBRE OPTIQUE

### OM5 50/125 LIME GREEN (MULTIMODE)

		Ø CÂBLE	1,0 M	2,0 M	3,0 M	5,0 M	10,0 M
<b>LC / LC</b>	RÉF.	2 x 2,0 mm	<b>392921</b>	<b>392922</b>	<b>392923</b>	<b>392924</b>	<b>392926</b>
<b>LC / SC</b>	RÉF.	2 x 2,0 mm	<b>392911</b>	<b>392912</b>	<b>392913</b>	<b>392914</b>	<b>392916</b>
<b>SC / SC</b>	RÉF.	2 x 2,0 mm	<b>392901</b>	<b>392902</b>	<b>392903</b>	<b>392904</b>	<b>392906</b>



### OM4 50/125 AQUA (MULTIMODE)

		Ø CÂBLE	0,5 M	1,0 M	2,0 M	3,0 M	5,0 M	7,0 M	10,0 M	15,0 M	20,0 M	30,0 M	50,0 M
<b>LC / LC</b>	RÉF.	2 x 2,0 mm	<b>393251</b>	<b>393252</b>	<b>393253</b>	<b>393254</b>	<b>393255</b>	-	<b>393256</b>	<b>393257</b>	<b>393258</b>	-	-
<b>LC / SC</b>	RÉF.	2 x 2,0 mm	<b>393259</b>	<b>393261</b>	<b>393262</b>	<b>393263</b>	<b>393264</b>	-	<b>393265</b>	<b>393266</b>	<b>393267</b>	-	-
<b>SC / SC</b>	RÉF.	2 x 2,0 mm	<b>393268</b>	<b>393269</b>	<b>393271</b>	<b>393272</b>	<b>393273</b>	-	<b>393274</b>	<b>393275</b>	<b>393276</b>	-	-



### OM4 50/125 ERIKA-VIOLET (MULTIMODE)

		Ø CÂBLE	0,5 M	1,0 M	2,0 M	3,0 M	5,0 M	7,0 M	10,0 M	15,0 M	20,0 M	30,0 M	50,0 M
<b>LC / LC</b>	RÉF.	2 x 2,0 mm	<b>392780</b>	<b>392781</b>	<b>392782</b>	<b>392783</b>	<b>392784</b>	<b>392785</b>	<b>392786</b>	<b>392787</b>	<b>392788</b>	<b>392789</b>	<b>393234</b>
<b>LC / SC</b>	RÉF.	2 x 2,0 mm	<b>392800</b>	<b>392801</b>	<b>392802</b>	<b>392803</b>	<b>392804</b>	-	<b>392806</b>	<b>392807</b>	<b>392808</b>	<b>392809</b>	<b>393235</b>
<b>SC / SC</b>	RÉF.	2 x 2,0 mm	<b>392810</b>	<b>392811</b>	<b>392812</b>	<b>392813</b>	<b>392814</b>	-	<b>392816</b>	<b>392817</b>	<b>392818</b>	-	-
<b>SC / ST</b>	RÉF.	2 x 2,0 mm	-	<b>392821</b>	<b>392822</b>	<b>392823</b>	<b>392824</b>	-	<b>392826</b>	-	-	-	-
<b>LC / ST</b>	RÉF.	2 x 2,0 mm	-	<b>392791</b>	<b>392792</b>	<b>392793</b>	<b>392794</b>	-	<b>392796</b>	<b>392797</b>	<b>392798</b>	<b>392799</b>	-
<b>ST / ST</b>	RÉF.	2 x 2,0 mm	-	<b>392831</b>	<b>392832</b>	<b>392833</b>	<b>392834</b>	-	<b>392836</b>	<b>392837</b>	-	-	-



# Jarretières optiques haute densité

## Jarretière optique duplex multimode haute densité - finition UPC

- › Type de câble : G.651.A1a, Grade A/1, Classe A
- › Gaine : LSOH (zéro halogène)
- › Norme : ISO 11801

- › Ferrule : céramique
- › Conditionnement individuel, avec rapport de tests



FIBRE OPTIQUE

### OM3 50/125 AQUA (MULTIMODE)



		Ø CÂBLE	0,5 M	1,0 M	2,0 M	3,0 M	5,0 M	7,0 M	10,0 M	15,0 M	20,0 M	30,0 M	50,0 M
<b>LC / LC</b>	RÉF.	2 x 2,0 mm	<b>392720</b>	<b>392721</b>	<b>392722</b>	<b>392723</b>	<b>392724</b>	<b>392725</b>	<b>392726</b>	<b>392727</b>	<b>392728</b>	<b>392729</b>	<b>393236</b>
<b>LC / SC</b>	RÉF.	2 x 2,0 mm	<b>392740</b>	<b>392741</b>	<b>392742</b>	<b>392743</b>	<b>392744</b>	-	<b>392746</b>	<b>392747</b>	<b>392748</b>	<b>392749</b>	<b>393237</b>
<b>SC / SC</b>	RÉF.	2 x 2,0 mm	<b>392750</b>	<b>392751</b>	<b>392752</b>	<b>392753</b>	<b>392754</b>	-	<b>392756</b>	<b>392757</b>	<b>392758</b>	<b>392759</b>	<b>393238</b>
<b>SC / ST</b>	RÉF.	2 x 2,0 mm	-	<b>392761</b>	<b>392762</b>	<b>392763</b>	<b>392764</b>	-	<b>392766</b>	<b>392767</b>	<b>392768</b>	-	-
<b>LC / ST</b>	RÉF.	2 x 2,0 mm	<b>392730</b>	<b>392731</b>	<b>392732</b>	<b>392733</b>	<b>392734</b>	-	<b>392736</b>	<b>392737</b>	<b>392738</b>	<b>392739</b>	-
<b>ST / ST</b>	RÉF.	2 x 2,0 mm	-	<b>392771</b>	<b>392772</b>	<b>392773</b>	<b>392774</b>	-	<b>392776</b>	<b>392777</b>	<b>392778</b>	-	-

### OM2 50/125 ORANGE (MULTIMODE)

		Ø CÂBLE	1,0 M	2,0 M	3,0 M	5,0 M	10,0 M
<b>LC / LC</b>	RÉF.	2 x 2,0 mm	<b>392661</b>	<b>392662</b>	<b>392663</b>	<b>392664</b>	<b>392666</b>
<b>LC / SC</b>	RÉF.	2 x 2,0 mm	<b>392681</b>	<b>392682</b>	<b>392683</b>	<b>392684</b>	<b>392686</b>
<b>SC / SC</b>	RÉF.	2 x 2,0 mm	<b>392691</b>	<b>392692</b>	<b>392693</b>	<b>392694</b>	<b>392696</b>
<b>SC / ST</b>	RÉF.	2 x 2,0 mm	<b>392701</b>	<b>392702</b>	<b>392703</b>	<b>392704</b>	<b>392706</b>
<b>LC / ST</b>	RÉF.	2 x 2,0 mm	<b>392671</b>	<b>392672</b>	<b>392673</b>	<b>392674</b>	<b>392676</b>
<b>ST / ST</b>	RÉF.	2 x 2,0 mm	<b>392711</b>	<b>392712</b>	<b>392713</b>	<b>392714</b>	<b>392716</b>



### OM1 62,5/125 ORANGE (MULTIMODE)

		Ø CÂBLE	1,0 M	2,0 M	3,0 M	5,0 M	10,0 M
<b>LC / LC</b>	RÉF.	2 x 2,0 mm	<b>392601</b>	<b>392602</b>	<b>392603</b>	<b>392604</b>	<b>392606</b>
<b>LC / SC</b>	RÉF.	2 x 2,0 mm	<b>392621</b>	<b>392622</b>	<b>392623</b>	<b>392624</b>	<b>392626</b>
<b>SC / SC</b>	RÉF.	2 x 2,0 mm	<b>392631</b>	<b>392632</b>	<b>392633</b>	<b>392634</b>	<b>392636</b>
<b>SC / ST</b>	RÉF.	2 x 2,0 mm	<b>392641</b>	<b>392642</b>	<b>392643</b>	<b>392644</b>	<b>392646</b>
<b>LC / ST</b>	RÉF.	2 x 2,0 mm	<b>392611</b>	<b>392612</b>	<b>392613</b>	<b>392614</b>	<b>392616</b>
<b>ST / ST</b>	RÉF.	2 x 2,0 mm	<b>392651</b>	<b>392652</b>	<b>392653</b>	<b>392654</b>	<b>392656</b>



# Jarretières Uniboot et jarretières opérateurs



## Pourquoi une jarrièrè Uniboot ?

C'est la plus optimisèe pour les environnements de type datacenter !

- › 1 seul câbè de 2,0 mm contenant 2 fibres pour un gain d'espace de 50% par rapport à une jarrièrè haute densitè 2,0 mm et de 70% par rapport à une jarrièrè standard 3,0 mm.
- › Connecteur spècifique pour un changement rapide de polaritè quand cela est nècessaire (Rx-Tx).

Nos jarrièrès Uniboot offrent la mème qualitè et les mèmes performances optiques que nos jarrièrès standards avec la capacitè supplèmentaire d'être rèversibles et adaptèes à des environnements à très haute densitè.

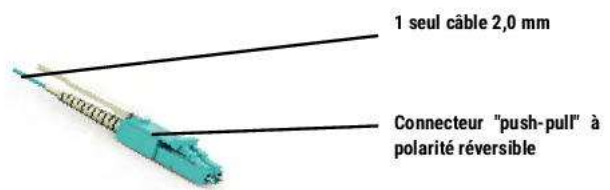

FIBRE OPTIQUE

## Jarrièrè optique duplex haute densitè - finition UPC - LC Uniboot

- › Gaine : LSOH (zèro halogène)
- › Norme : ISO 11801
- › Ferrule : cèramique
- › Conditionnement individuel, avec rapport de tests



### OS2 9/125 JAUNE (MONOMODE)

		Ø CÂBLE	1,0 M	2,0 M	3,0 M	5,0 M	10,0 M
LC / LC	RÉF.	2,0 mm	392931	392932	392933	392934	392936



### OM4 50/125 ERIKA-VIOLET (MULTIMODE)

		Ø CÂBLE	1,0 M	2,0 M	3,0 M	5,0 M	10,0 M
LC / LC	RÉF.	2,0 mm	392951	392952	392953	392954	392956



### OM3 50/125 AQUA (MULTIMODE)

		Ø CÂBLE	1,0 M	2,0 M	3,0 M	5,0 M	10,0 M
LC / LC	RÉF.	2,0 mm	392941	392942	392943	392944	392946



## Jarrièrè optique simplex monomode OS2 pour box fibre

Complément indispensable de votre boîtier PTO (Point de Terminaison Optique) !

- › Type de câbè : G.657.A2 blanc à armure mètallique anti-rongeurs
- › Gaine : LSOH (zèro halogène)
- › Norme : ISO 11801
- › Ferrule : cèramique
- › Conditionnement individuel, avec rapport de tests



**PENSEZ-Y**  
Retrouvez nos boîtiers PTO / DTIO  
Page : 15

SC APC / SC UPC		2,0 M	3,0 M	5,0 M	7,5 M	10,0 M	15,0 M
RÉF.		392390	392391	392392	392394	392393	392395



SC APC / SC APC		2,0 M	3,0 M	5,0 M	7,5 M	10,0 M	15,0 M
RÉF.		392396	392397	392398	392399	392388	392389



## Câbles fibres optiques à la coupe

ekivalan

## Câbles fibres optiques à la coupe, structure libre 250 µm

- › Câble intérieur/extérieur noir, LSOH, étanche et anti-UV
- › Structure libre 250 µm, avec gel
- › Protection anti-rongeurs par mèches de verre, hydrobloquantes
- › Euroclasse : D<sub>ca</sub>-s2 -d2 -a2
- › Raccordement avec épanouisseur conseillé (900 µm)
- › Uni-tube jusqu'à 12 fibres, bi-tube en 24 fibres
- › Marquage métrique sur le câble
- › Repérage des fibres selon code couleur Fotag IEEE 802.8
- › Existe également en OM1 et OM2



FIBRE OPTIQUE



Longueur sur mesure, minimum 100 m.

CONSTRUCTION	Ø CÂBLE	RAYON DE COURBURE	TENSION ADMISSIBLE	PLAGE DE TEMPÉRATURE	EUROCLASSE	RÉF.
<b>OS2 9/125 (MONOMODE) STRUCTURE LIBRE 250 µM</b>						
6 fibres monomode OS2	6,0 mm	120 mm	2000 N	-20 à +60°C	D <sub>ca</sub>	<b>395063</b>
12 fibres monomode OS2	6,0 mm	120 mm	2000 N	-20 à +60°C	D <sub>ca</sub>	<b>395064</b>
24 fibres monomode OS2	7,2 mm	144 mm	2000 N	-20 à +60°C	D <sub>ca</sub>	<b>395065</b>
<b>OM4 50/125 (MULTIMODE) STRUCTURE LIBRE 250 µM</b>						
6 fibres multimode OM4	6,0 mm	120 mm	2000 N	-20 à +60°C	D <sub>ca</sub>	<b>395066</b>
12 fibres multimode OM4	6,0 mm	120 mm	2000 N	-20 à +60°C	D <sub>ca</sub>	<b>395067</b>
24 fibres multimode OM4	7,2 mm	144 mm	2000 N	-20 à +60°C	D <sub>ca</sub>	<b>395068</b>
<b>OM3 50/125 (MULTIMODE) STRUCTURE LIBRE 250 µM</b>						
6 fibres multimode OM3	6,0 mm	120 mm	2000 N	-20 à +60°C	D <sub>ca</sub>	<b>395069</b>
12 fibres multimode OM3	6,0 mm	120 mm	2000 N	-20 à +60°C	D <sub>ca</sub>	<b>395070</b>
24 fibres multimode OM3	7,2 mm	144 mm	2000 N	-20 à +60°C	D <sub>ca</sub>	<b>395071</b>

## Câbles fibres optiques à la coupe, structure semi-serrée 900 µm

- › Câble intérieur/extérieur noir, LSOH, étanche et anti-UV
- › Structure semi-serrée 900 µm
- › Protection anti-rongeurs par mèches de verre, hydrobloquantes
- › Euroclasse : D<sub>ca</sub>-s1 -d1 -a1
- › Raccordement direct sans épanouisseur
- › Marquage métrique sur le câble
- › Repérage des fibres selon code couleur Fotag IEEE 802.8
- › Existe également en OM1 et OM2



Longueur sur mesure, minimum 100 m.

CONSTRUCTION	Ø CÂBLE	RAYON DE COURBURE	TENSION ADMISSIBLE	PLAGE DE TEMPÉRATURE	EUROCLASSE	RÉF.
<b>OS2 9/125 (MONOMODE) STRUCTURE SEMI-SERRÉE 900 µM</b>						
6 fibres monomode OS2	5,9 mm	89 mm	1000 N	-20 à +60°C	D <sub>ca</sub>	<b>395075</b>
12 fibres monomode OS2	7,1 mm	107 mm	1600 N	-20 à +60°C	D <sub>ca</sub>	<b>395076</b>
24 fibres monomode OS2	8,9 mm	134 mm	2300 N	-20 à +60°C	D <sub>ca</sub>	<b>395077</b>
<b>OM4 50/125 (MULTIMODE) STRUCTURE SEMI-SERRÉE 900 µM</b>						
6 fibres multimode OM4	5,9 mm	89 mm	1000 N	-20 à +60°C	D <sub>ca</sub>	<b>395078</b>
12 fibres multimode OM4	7,1 mm	107 mm	1600 N	-20 à +60°C	D <sub>ca</sub>	<b>395079</b>
24 fibres multimode OM4	8,9 mm	134 mm	2300 N	-20 à +60°C	D <sub>ca</sub>	<b>395080</b>
<b>OM3 50/125 (MULTIMODE) STRUCTURE SEMI-SERRÉE 900 µM</b>						
6 fibres multimode OM3	5,9 mm	89 mm	1000 N	-20 à +60°C	D <sub>ca</sub>	<b>395081</b>
12 fibres multimode OM3	7,1 mm	107 mm	1600 N	-20 à +60°C	D <sub>ca</sub>	<b>395082</b>
24 fibres multimode OM3	8,9 mm	134 mm	2300 N	-20 à +60°C	D <sub>ca</sub>	<b>395083</b>

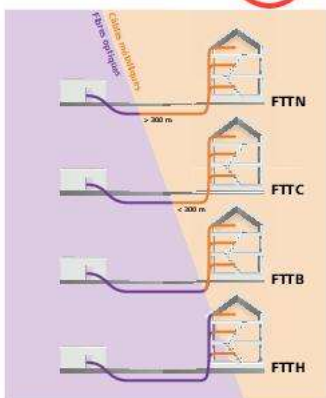

## Comment nous vous accompagnons ?

Notre sélection de produits nous permet de vous accompagner dans vos installations FTTH.

FTTH est l'acronyme anglais de Fiber To The Home que l'on peut traduire en français par « fibre jusqu'au domicile ». L'abonné est alors directement raccordé par une fibre optique de « bout en bout ». Une fibre est tirée entre le noeud de raccordement optique (NRO) et l'intérieur du logement pour être raccordée à une box fibre.

Le câblage FTTH nécessite des accessoires dont des boîtiers de raccordement spécifiques présentés ci-contre :

- › **PTO** : Point de Termination Optique
- › **PBO** : Point de Branchement Optique ( boîtier de jonction inter-étage)
- › **PMO** : Point de Mutualisation Optique ( Coffret de raccordement fibre logement / fibre FAI)
- › **PRI** : Point de Raccordement d'Immeuble
- › **FAI** : Fournisseur d'Accès Internet

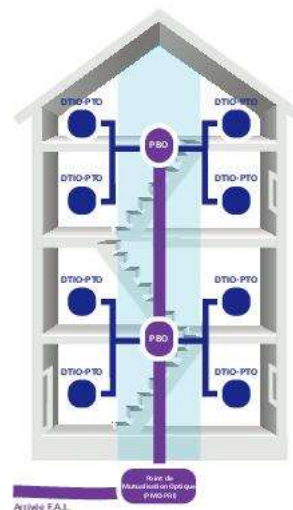

## PTO / DTIO FTTH avec prise SC/APC et câble d'abonné G.657

Le boîtier DTIO ou PTO est le point de terminaison optique de l'installation FTTH dans le logement. Il se fixe dans le coffret de communication (DTIO) ou en pose murale (PTO) et permet le raccordement à la box fibre de l'opérateur.

Le boîtier est ici équipé soit de 1 connecteur SC/APC, soit de 4 connecteurs SC/APC, d'un câble d'abonné fibre optique monomode (G.657.A2 à 1 ou 4 fibres) disponible en plusieurs longueurs et livré avec un anneau de tirage pour faciliter son installation.

Cette solution de raccordement convient aux zones très denses (ZTD).

- › Matériau : boîtier ABS
- › Indice d'étanchéité : IP65
- › Equipé : 1 ou 4 traversées SC/APC protégées (voir tableau)
- › Dimensions : 100 x 80 x 30 mm
- › Câble :
  - G.657.A2 de 4,0 mm de diamètre
  - Certifié IEC 60332-1-2, LSOH, Euroclasse RPC Eca
  - 1 fibre (rouge) ou 4 fibres (rouge / jaune / bleu / vert) 900 µm (voir tableau)



Ref. 395324



Ref. 395334



	NOMBRE DE FIBRES	LONGUEUR DU CÂBLE	RÉF.
PTO / DTIO 1 SC/APC avec câble abonné G.657	1	20,0 m	<b>395324</b>
PTO / DTIO 1 SC/APC avec câble abonné G.657	1	30,0 m	<b>395325</b>
PTO / DTIO 1 SC/APC avec câble abonné G.657	1	40,0 m	<b>395326</b>
PTO / DTIO 1 SC/APC avec câble abonné G.657	1	50,0 m	<b>395327</b>
PTO / DTIO 4 SC/APC avec câble abonné G.657	4	20,0 m	<b>395334</b>
PTO / DTIO 4 SC/APC avec câble abonné G.657	4	30,0 m	<b>395335</b>
PTO / DTIO 4 SC/APC avec câble abonné G.657	4	40,0 m	<b>395336</b>
PTO / DTIO 4 SC/APC avec câble abonné G.657	4	50,0 m	<b>395337</b>



## PTO / DTIO FTTH pour 4 fibres SC/APC

Le boîtier PTO est le point de terminaison pour les installations FTTH chez l'abonné. Il s'installe à l'intérieur du tableau de communication sur un rail DIN ou dans le logement en montage mural apparent.

Ce boîtier s'utilise avec un câble fibre connectorisé SC/APC.

- › Matériau : boîtier ABS
- › Indice d'étanchéité : IP65
- › Equipé : 4 traversées SC/APC protégées
- › Dispositif de lavage des fibres intégré
- › Fixation : sur rail DIN 35 mm ou par vis
- › Dimensions : 100 x 80 x 30 mm
  
- › Fourni avec :
  - 4 protections d'épissure thermo-rétractables
  - Vis et chevilles de fixation
  - 2 obturateurs de traversée
  - 4 colliers serre-câbles



	RÉF.
PTO / DTIO pour 4 fibres SC/APC	<b>395330</b>

## Point de branchement optique étanche FTTH jusqu'à 16 fibres SC/APC

Le boîtier PBO est le point de raccordement inter-étages pour les installations FTTH. Il assure la distribution vers les logements.

Ce boîtier est utilisable dans les colonnes montantes ou murs extérieurs des bâtiments.

- › Matériau : boîtier ABS anti UV
- › Indice d'étanchéité : IP65
- › Dispositif de lavage des fibres intégré
- › Fixation : mural par vis
- › **Réf. 395331 :**
  - 2 entrées, 16 sorties
  - 1 entrée, 6 sorties
  - 6 traversées SC/APC pré-installées
  - Dimensions : 210 x 140 x 40 mm
- › **Réf. 395332 :**
  - 12 traversées SC/APC pré-installées, extensibles à 16
  - Dimensions : 320 x 260 x 90 mm

- › Fourni avec :
  - Protections d'épissure thermo-rétractables
  - Vis et chevilles de fixation
  - Clé de verrouillage de boîtier
  - Colliers serre-câbles



Réf. 395331



Réf. 395332

	RÉF.
PBO pour 6 fibres SC/APC	<b>395331</b>
PBO pour 16 fibres équipé 12 SC/APC	<b>395332</b>

## Point de raccordement immeuble étanche pour 48 fibres équipé 12 SC/APC

Le boîtier PRI (ou PMO/PMI) est le point de raccordement d'immeuble pour les installations FTTH ou FTTB. Il est installé en pied d'immeuble ou en amont du réseau.

Ce boîtier a la capacité de recevoir jusqu'à 48 fibres et est équipé de 12 traversées SC/APC pré-installées, extensibles jusqu'à 48 traversées.

- › Matériau : boîtier en ABS anti UV
- › Indice d'étanchéité : IP65
- › 2 entrées, 48 sorties
- › 12 traversées SC/APC pré-installées, extensibles à 48
- › Dispositif de lavage des fibres intégré
- › Fixation : mural par vis ou sur mât avec kit de fixation fourni
- › Dimensions : 400 x 310 x 138 mm
- › Fourni avec :
  - Protections d'épissure thermo-rétractables
  - Vis et chevilles de fixation
  - Colliers pour installation sur mât
  - Clé de verrouillage de boîtier
  - Colliers serre-câbles



	RÉF.
PRI pour 48 fibres équipé 12 SC/APC	<b>395333</b>

# Tiroirs optiques et accessoires



## Gamme en kit de tiroirs optiques et accessoires DEXLAN

Parce que chaque installation est différente, la gamme de tiroirs optiques et accessoires DEXLAN a été pensée pour permettre un choix individuel de chaque composant tout en garantissant un assemblage pratique et rapide !

**Attention :**  
produits en kit

**Pour ne rien oublier, je commande :**



**1** Le tiroir optique nu avec son accastillage



**2** Une façade pré-équipée des connecteurs



**3** Les accessoires nécessaires (cassettes d'épissures, pigtaills, protections d'épissures etc.)



# Dexlan

## 1 - TIROIR OPTIQUE

### Tiroir optique coulissant 1U sans façade

**Coulissant et inclinable !**

Le tiroir optique DEXLAN offre une grande polyvalence pour l'agencement de vos liaisons optiques grâce à ses nombreux accessoires fournis. Coulissant, ajustable en profondeur et inclinable, il garantit une intervention aisée et efficace.

- › Rackable 19" : équerres ajustables en profondeur sur 50 mm (décaissement)
- › Profondeur : 240 mm
- › Largeur : 430 mm
- › Entrées arrières : 4 (Ø 21 mm)
- › Accessoires fournis :
  - 2 presse-étoupes
  - 8 clips autocollants et 6 serre-câbles
  - 4 vis avec écrous cage



RÉF.

Tiroir optique coulissant 1U sans façade

**395415**



**Vis centrale**  
pour un empilage facile  
des cassettes d'épissure



**Equerres 19" ajustables**  
en profondeur



**Accessoires**  
pour organiser les fibres

## 2 - LES FAÇADES

### Façade équipée pour tiroir optique 1U

**Assemblage au tiroir optique avec seulement 2 vis !**

La façade pré-équipée DEXLAN permettra une installation aisée des pigtaills et un assemblage rapide au tiroir optique via seulement 2 vis fournies avec la façade et le tiroir optique.



SC

LC

ST

SIGNAL	TYPE	CONNECTIQUE	TRAVERSÉES	RÉF.
Monomode	Simplex	SC APC	12	<b>395422</b>
Monomode	Simplex	SC APC	24	<b>395423</b> *
Monomode	Duplex	SC APC	12	<b>395424</b>
Monomode	Duplex	SC APC	24	<b>395425</b>
Monomode	Simplex	SC	12	<b>395426</b>
Monomode	Simplex	SC	24	<b>395427</b> *
Monomode	Duplex	SC	12	<b>395428</b>
Monomode	Duplex	SC	24	<b>395429</b>
Multimode	Simplex	SC	12	<b>395430</b>
Multimode	Simplex	SC	24	<b>395431</b> *
Multimode	Duplex	SC	12	<b>395432</b>
Multimode	Duplex	SC	24	<b>395433</b>

SIGNAL	TYPE	CONNECTIQUE	TRAVERSÉES	RÉF.
Monomode	Duplex	LC APC	12	<b>395434</b> *
Monomode	Duplex	LC APC	24	<b>395435</b> *
Monomode	Duplex	LC	12	<b>395436</b>
Monomode	Duplex	LC	24	<b>395437</b> *
Multimode	Duplex	LC	12	<b>395438</b>
Multimode	Duplex	LC	24	<b>395439</b>
Multimode	-	ST	12	<b>395440</b>
Monomode	-	ST	24	<b>395441</b> *
Multimode	-	ST	12	<b>395442</b>
Multimode	-	ST	24	<b>395443</b> *

# Tiroirs optiques et accessoires

## 3 - LES ACCESSOIRES

### Cassette d'épissure

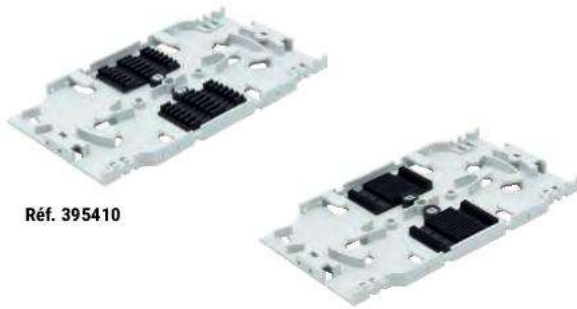

Réf. 395410

**Dexlan**

Réf. 395411

	RÉF.
Cassette d'épissure pour 12 protections thermorétractables	<b>395410</b>
Cassette d'épissure pour 24 protections à pincer (alu)	<b>395411</b>

### Couvercle pour cassette d'épissure

Compatible avec les cassettes d'épissure Réf. 395410 et Réf. 395411.



**Dexlan**

	RÉF.
Couvercle pour cassette d'épissure	<b>395412</b>

### Protections d'épissures

Protection et renforcement efficace de vos épissures !

- › Réf. 395414 - Réf. 395413 : conditionnement sachet de 100
- › Réf. 392294 : 5 plaquettes de 30 protections d'épissures à pincer



Réf. 392294

Réf. 395414 -  
395413

**Dexlan**

TYPE	TYPE	LONGUEUR	RÉF.
100 protections d'épissure	thermorétractable	60 mm	<b>395414</b>
100 protections d'épissure	thermorétractable	40 mm	<b>395413</b>
150 protections d'épissure	à pincer	30 mm	<b>392294</b>

### Outil pour protections d'épissures à pincer

- › Outil à pincer en plastique garanti pour 12 utilisations
- › 12 protections d'épissures fournies



	RÉF.
Outil plastique pour protections	<b>392295</b>

### Pigtail monomode et multimode

Brin optique équipé d'un seul connecteur pour raccordement dans un boîtier de distribution ou un tiroir optique.

- › Férule : céramique
- › Diamètre extérieur : 900 µm
- › Perte d'insertion : ≤ 0,2 dB UPC, ≤ 0,3 dB APC
- › Testé individuellement avec fiche de test

#### PIGTAIL EN SACHET INDIVIDUEL



Réf. 392264

Réf. 391880

Réf. 392265

Réf. 391881



Réf. 392266

Réf. 391882

Réf. 392267

**+** Gaine OS2 de couleur blanche,  
OM3 / OM4 de couleur aqua !

SIGNAL	LONGUEUR	LC	SC	ST	SC-APC	LC-APC
Monomode OS2	2,0 m	<b>392264</b>	<b>392265</b>	<b>392266</b>	<b>392267</b>	<b>392259</b>
Multimode OM3	2,0 m	<b>391880</b>	<b>391881</b>	<b>391882</b>	-	-
Multimode OM4	2,0 m	<b>391900</b>	<b>391901</b>	<b>391902</b>	-	-

#### PIGTAIL EN SACHET DE 12



Réf. 392256

Réf. 392257



Réf. 392254

Réf. 392255

**+** 12 couleurs !

SIGNAL	LONGUEUR	LC	SC	ST	SC-APC	LC-APC
Monomode OS2	2,0 m	<b>392254</b>	<b>392255</b>	<b>392256</b>	<b>392257</b>	<b>392258</b>
Multimode OM3	2,0 m	<b>391860</b>	<b>391861</b>	<b>391862</b>	-	-
Multimode OM4	2,0 m	<b>392268</b>	<b>392269</b>	-	-	-

# Tiroirs optiques et accessoires

FIBRE OPTIQUE

## Tiroir optique coulissant 1U sans façade

**Coulissant et inclinable !**

Le tiroir optique DEXLAN offre une grande polyvalence pour l'agencement de vos liaisons optiques grâce à ses nombreux accessoires fournis. Coulissant, ajustable en profondeur et inclinable, il garantit une intervention aisée et efficace.

- › Rackable 19" : équerres ajustables en profondeur sur 50 mm (décaissement)
- › Profondeur : 240 mm
- › Largeur : 430 mm
- › Entrées arrières : 4 (Ø 21 mm)
- › Accessoires fournis :
  - 2 presse-étoupes
  - 8 clips autocollants et 6 serre-câbles
  - 4 vis avec écrous cage



**Vis centrale pour un empilage facile des cassettes d'épissage**



**Equerres 19" ajustables en profondeur**



**Accessoires pour organiser les fibres**

**Dexlan**

Tiroir optique coulissant 1U sans façade

RÉF.  
**395415**

## Façade nue pour tiroir optique 1U

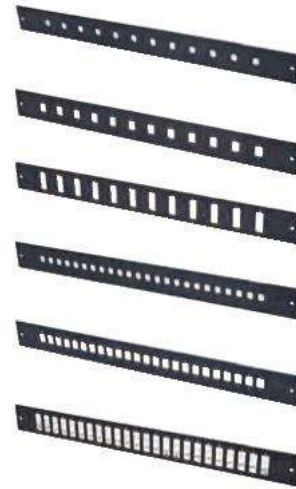

Réf. 395416

Réf. 395417

Réf. 395418

Réf. 395419

Réf. 395420

Réf. 395421

**Dexlan**

	RÉF.
Façade nue 12 ST ou FC pour tiroir optique 1U	<b>395416</b>
Façade nue 12 LC Duplex ou SC Simplex pour tiroir optique 1U	<b>395417</b>
Façade nue 12 SC Duplex ou LC Quad pour tiroir optique 1U	<b>395418</b>
Façade nue 24 ST ou FC pour tiroir optique 1U	<b>395419</b>
Façade nue 24 LC Duplex ou SC Simplex pour tiroir optique 1U	<b>395420</b>
Façade nue 24 SC Duplex ou LC Quad pour tiroir optique 1U	<b>395421</b>

## Traversée ou coupleur fibre LC

- › Connecteurs : LC / LC
- › Type de fixation : verrouillage / vis



Réf. 395303



Réf. 395307



Réf. 395341



Réf. 395319



**Lot de 1000 vis pour traversées ! (Réf. 395299)**

SIGNAL	TYPE	RÉF.
Monomode	Duplex - APC	<b>395319</b>
Monomode	Duplex	<b>395303</b>
Monomode	Quad	<b>395341</b>
Multimode	Duplex	<b>395307</b>
Multimode	Quad	<b>395340</b>

## Traversée ou coupleur fibre SC

- › Connecteurs : SC / SC
- › Type de fixation : verrouillage / vis



Réf. 395308



Réf. 395302



Réf. 395306



Réf. 395309



**Lot de 1000 vis pour traversées ! (Réf. 395299)**

SIGNAL	TYPE	RÉF.
Monomode	Simplex - APC	<b>395308</b>
Monomode	Duplex - APC	<b>395309</b>
Monomode	Simplex	<b>395301</b>
Monomode	Duplex	<b>395302</b>
Multimode	Simplex	<b>395305</b>
Multimode	Duplex	<b>395306</b>

## Traversée ou coupleur fibre ST

- › Connecteurs : ST / ST
- › Type de fixation : serrage

SIGNAL	TYPE	RÉF.
Monomode	Simplex	<b>395300</b>
Multimode	Simplex	<b>395304</b>



Réf. 395300



Réf. 395304

**PENSEZ-Y**

Retrouvez nos testeurs fibre optique

Page : 242

## Atténuateur fibre optique monomode

- › Atténuation : valeur fixe (± 1 dB)
- › Longueur d'onde : 1310 nm, 1550 nm
- › Utilisation simple et rapide
- › Très faible perte de retour optique
- › Conditionnement : sachet individuel



Réf. 392480  
LC M / LC F - 5 DB

Réf. 392481  
LC M / LC F - 10 DB

Réf. 392482  
LC M / LC F - 15 DB



Réf. 392483  
SC M / SC F - 5 DB

Réf. 392484  
SC M / SC F - 10 DB

Réf. 392485  
SC M / SC F - 15 DB

	ATTÉNUATION	RÉF.
Atténuateur LC M / LC F	5 dB	<b>392480</b>
Atténuateur LC M / LC F	10 dB	<b>392481</b>
Atténuateur LC M / LC F	15 dB	<b>392482</b>
Atténuateur SC M / SC F	5 dB	<b>392483</b>
Atténuateur SC M / SC F	10 dB	<b>392484</b>
Atténuateur SC M / SC F	15 dB	<b>392485</b>

## Traversée optique format keystone

Pratique, cette traversée optique (ou coupleur optique) au format keystone permet l'installation sur un panneau de brassage standard pour mixer facilement les connectiques cuivre RJ45 et fibre.

- › Format : keystone
- › Ferrule : céramique
- › Capuchon anti-poussière / anti-laser
- › Conditionnement : lot de 10 pcs

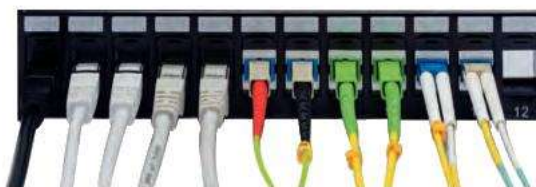

Réf. 395243

Réf. 395244

Réf. 395245

	RÉF.
Traversée optique LC / LC Duplex bleue format keystone (lot de 10)	<b>395243</b>
Traversée optique SC / SC Simplex bleue format keystone (lot de 10)	<b>395244</b>
Traversée optique SC / SC Simplex verte format keystone (lot de 10)	<b>395245</b>
Adaptateur keystone vide pour traversée ST (lot de 10)	<b>395240</b>
Adaptateur keystone vide pour traversée LC Duplex ou SC Simplex (lot de 10)	<b>395241</b>

## Adaptateur fibre optique

- › Perte d'insertion : ≤ 0,2 dB
- › Durabilité : ≤ 0,2 dB après 1 000 insertions
- › Ferrule : céramique
- › Conditionnement : sachet individuel



Réf. 395132  
LC F / STM

Réf. 395136  
SC F / LC M

Réf. 395138  
ST F / LC M



Réf. 395137  
SC F / LC M

Réf. 395139  
ST F / LC M

Réf. 395201  
ST F / SC F

	TYPE	RÉF.
Adaptateur monomode simplex	LC F / ST M	<b>395132</b>
Adaptateur monomode simplex	LC F / SC M	<b>395133</b>
Adaptateur monomode simplex	SC F / LC M	<b>395136</b>
Adaptateur monomode simplex	ST F / LC M	<b>395138</b>
Adaptateur multimode simplex	SC F / LC M	<b>395137</b>
Adaptateur multimode simplex	ST F / LC M	<b>395139</b>
Adaptateur multimode duplex	ST F / SC F	<b>395201</b>

## Boîtier de distribution pour fibre optique

Ce boîtier vous permet de créer une interface entre l'arrivée de votre fibre et vos éléments actifs, sans passer par un tiroir optique.



- › Entrée de câble : 2, pour presse-étoupe
- › Dimensions L x P x H : 158 x 204 x 52 mm
- › Boîtier équipé de connecteurs fibre optique
- › Pigtaills vendus séparément
- › Raccordement direct de votre trunk par presse-étoupe
- › Fixation murale (vis non fournies)



Protège les connexions !



Réf. 395252

	PORTS	RÉF.
Boîtier équipé de 4 traversées ST	Multimode - Simplex	<b>395250</b>
Boîtier équipé de 8 traversées ST	Multimode - Simplex	<b>395251</b>
Boîtier équipé de 12 traversées ST	Multimode - Simplex	<b>395252</b>
Boîtier équipé de 2 traversées SC	Multimode - Duplex	<b>395253</b>
Boîtier équipé de 4 traversées SC	Multimode - Duplex	<b>395254</b>
Boîtier équipé de 6 traversées SC	Multimode - Duplex	<b>395255</b>

# Aiguilles de tirage et fibre sur mesure

## Aiguille de tirage en fibre de verre

Les aiguilles en fibre de verre sont essentielles pour le tirage des câbles dans les conduites.

Dotée d'un embout en laiton et montée sur un dévidoir robuste, l'aiguille de tirage DEXLAN peut être utilisée en position verticale comme horizontale afin de s'adapter facilement à tous types de chantiers et de câbles : fibre optique, câble réseau, câble électrique.

- › Très bonne résistance à la traction
- › Aiguille en fibre de verre : 4 ou 6 mm (voir tableau)
- › Embout en laiton
- › Montée sur un dévidoir robuste
- › Longueur : de 30 m à 100 m (voir tableau)



Réf. 395339

Réf. 395344

## Dexlan

	LONGUEUR	RÉF.
Aiguille de tirage fibre de verre 4 mm	30 m	<b>395339</b>
Aiguille de tirage fibre de verre 6 mm	60 m	<b>395344</b>
Aiguille de tirage fibre de verre 6 mm	80 m	<b>395345</b>
Aiguille de tirage fibre de verre 6 mm	100 m	<b>395346</b>

## Créez votre fibre pré-connectorisée

Réalisez votre fibre optique pré-connectorisée sur mesure pour répondre aux exigences de vos clients. Retournez-nous le formulaire rempli.

Besoin d'un conseil ?  
Appelez-nous



### 1 Choisissez votre type de fibre

	INTÉRIEUR / EXTÉRIEUR	MULTI 62.5/125 OMT	MULTI 50/125 OM2	MULTI 50/125 OM3	MULTI 50/125 OM4	MONO 9/125 OS2
INTÉRIEUR / EXTÉRIEUR	<input type="checkbox"/>	<input type="checkbox"/>	<input type="checkbox"/>	<input type="checkbox"/>	<input type="checkbox"/>	<input type="checkbox"/>
BREAK OUT	<input type="checkbox"/>	<input type="checkbox"/>	<input type="checkbox"/>	<input type="checkbox"/>	<input type="checkbox"/>	<input type="checkbox"/>

### 2 Choisissez votre type de connecteurs

CONNECTEUR	ST	SC	LC
A	<input type="checkbox"/>	<input type="checkbox"/>	<input type="checkbox"/>
B	<input type="checkbox"/>	<input type="checkbox"/>	<input type="checkbox"/>

**ST**

**SC**

**LC**

### 3 La précision quantitative

Longueur :  m      Nombre de fibres par cordon :       Nombre de cordons :

**PENSEZ TOUJOURS À SÉCURISER VOTRE FAISCEAU EN AJOUTANT 1 À PLUSIEURS FIBRES DE SECOURS**

### 4 Le choix d'une chaussette

Oui       Non



Société : \_\_\_\_\_ Nom : \_\_\_\_\_ Prénom : \_\_\_\_\_  
 Adresse : \_\_\_\_\_ Code postal : \_\_\_\_\_ Ville : \_\_\_\_\_  
 E-mail : \_\_\_\_\_ Tél. : \_\_\_\_\_ Fax : \_\_\_\_\_

## Connectique réseau

Câbles - Cordons RJ45	22
Cordons RJ45 - CAT. 5e U/UTP	23
Cordons RJ45 - CAT. 5e F/UTP	24
Cordons RJ45 - CAT. 6 U/UTP	25
Cordons RJ45 - CAT. 6 U/FTP - F/UTP	26
Cordons RJ45 - CAT. 6 F/UTP - S/FTP	27
Cordons RJ45 - CAT. 6 S/FTP - CAT. 6A U/UTP	28
Cordons RJ45 - CAT. 6A U/FTP	29
Cordons RJ45 - CAT. 6A F/UTP - S/FTP	30
Cordons RJ45 - CAT. 6A S/FTP	31
Cordons RJ45 - CAT. 6A S/FTP - CAT. 6A S/FTP	32
Cordons RJ45 - CAT. 8.1 S/F/TP	33
Cordons RJ45 à repérage lumineux	33
Cordons RJ45 à repérage lumineux	34
Cordons sur mesure	35
Connecteurs et éléments pour cordons	36
Câbles multibrins CAT. 5e	37
Câbles multibrins CAT. 6	38
Câbles multibrins CAT. 6A / CAT. 7	39
Câbles monobrins CAT. 5e / CAT. 6 DEXLAN	40
Câbles monobrins CAT. 6 / CAT. 6A DEXLAN	41
Câbles monobrins CAT. 6A / CAT. 7 et étanches	42
Câbles monobrins EKIVALAN	43-44
Câbles monobrins CORNING	45
Connectique CORNING	46
Connectique RJ45	47
Connectique étanche et accessoires	48
Eclateurs et doubleurs de prises RJ45	49
Boîtiers et coupleurs RJ45	50
Embases noyaux keystone RJ45	51
Boîtiers muraux RJ45	52

Câble blindé CAT. 6A  
S/FTP monobrin CORNING  
Réf. 613602  
Page 45

# Câbles - Cordons RJ45



## 1 Process qualité

Nos produits font l'objet d'un contrôle rigoureux tout au long de leur élaboration. Nous sommes en lien permanent avec notre bureau d'achat international pour améliorer en continu la qualité de nos produits.

Nos produits sont conformes aux directives et règlements européens et la plupart sont contrôlés et validés par des organismes indépendants.

Certification par des organismes indépendants

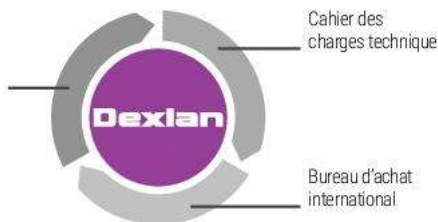

## 2 Comprendre les catégories

Des organismes de normalisation nationaux et internationaux ont été créés afin d'assurer que les produits fabriqués sont conformes à certaines « normes » de qualité, de sécurité et de performance. Bien choisir sa catégorie est le meilleur moyen de disposer de la performance requise et cela au meilleur coût.

**Catégorie 5e** : fréquence < 100 MHz - débit 10 / 100 Mbps / 1 Gbps et 2,5 Gbps\*

**Catégorie 6** : fréquence < 250 MHz - débit 10 / 100 Mbps / 1 Gbps et 5 Gbps\*

**Catégorie 6A** : fréquence < 500 MHz - débit 10 / 100 Mbps / 1 Gbps et 10 Gbps

**Catégorie 7** : fréquence < 600 MHz - débit 10 / 100 Mbps / 1 Gbps et 10 Gbps

**Catégorie 8** : fréquence < 2000 MHz - débit 10 / 100 Mbps / 1 Gbps / 10 Gbps / 25 Gbps et 40 Gbps\*\*

\*Conformément au standard IEEE 802.3bz

\*\*Catégorie 8.1 ou Class I, avec connectique RJ45. Catégorie 8.2 ou Class II, avec connectique propriétaire. Longueur maximum de canal : 30 m en 2 connecteurs. Câble blindé uniquement...

Plus la fréquence du câble est élevée, plus le débit admissible est important.

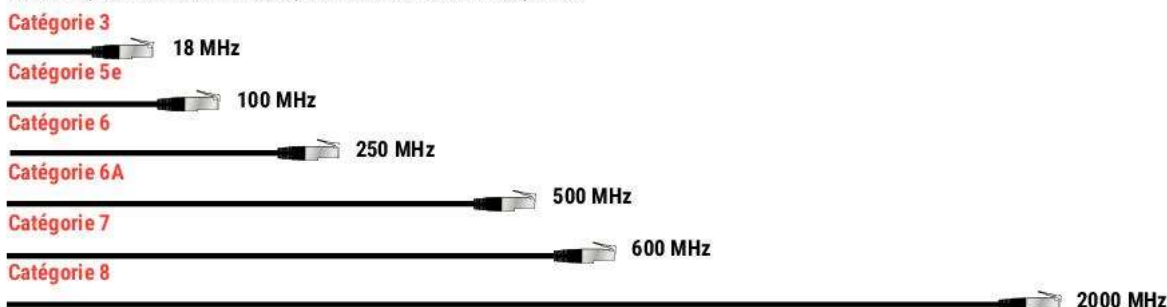

## 3 Pourquoi un blindage ?

Avec un cordon blindé, les perturbations électromagnétiques sont divisées par 10 avec un feuillard (F) et par 100 avec une tresse (S).

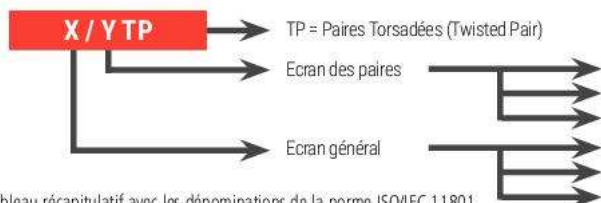

L'entrelacement des brins de cuivre (paires torsadées TP = TWISTED PAIR) permet de limiter les interférences.

L'ajout d'un blindage va permettre des débits plus importants sur des distances plus longues. Cela permettra donc une circulation des données plus rapide.

Tableau récapitulatif avec les dénominations de la norme ISO/IEC 11801

ANCIENNE DENOMINATION	NOUVELLE DENOMINATION	BLINDAGE DU CÂBLE (ÉCRAN)	BLINDAGE DES Paires INDIVIDUELLES
UTP	U/UTP	AUCUN	AUCUN
STP	U/FTP	AUCUN	FEUILLARD
FTP	F/UTP	FEUILLARD	AUCUN
S-STP	S/FTP	TRESSE	FEUILLARD

## 4 Les normes

Les normes internationales contribuent à harmoniser les spécifications techniques. En respectant ces normes, un installateur français réalisera une installation identique à celle réalisée par un installateur n'importe où dans le monde.

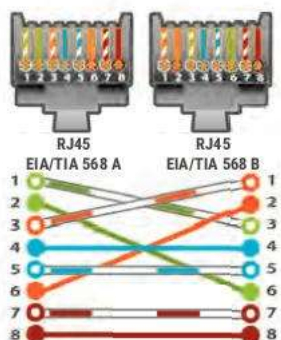

PRISE RJ45 POSITION NUMÉRO CONTACT	SIGNALX	CÂBLE 100 Ω			
		EIA / TIA 568 A COULEUR PAIRE		EIA / TIA 568 B COULEUR PAIRE	
1	Transmit Data Plus (Output)	Blanc vert	P2	Blanc orange	P3
2	Transmit Data Moins (Output)	Vert	P2	Orange	P3
3	Receive Data Plus (Input)	Blanc orange	P3	Blanc vert	P2
4	Pas de connexion	Bleu	P1	Bleu	P1
5	Pas de connexion	Blanc bleu	P1	Blanc bleu	P1
6	Receive Data Moins (Input)	Orange	P3	Vert	P2
7	Pas de connexion	Blanc marron	P4	Blanc marron	P4
8	Pas de connexion	Marron	P4	Marron	P4





### Notre démarche en faveur de l'environnement

La montée des préoccupations environnementales et l'explosion du plastique à usage unique ont rendu incontournable la question de l'élimination définitive des déchets plastiques. C'est ainsi que nous nous sommes engagés dans une réduction importante des emballages plastiques des cordons patch RJ45, en vous proposant une solution alternative et 100% recyclable, et en supprimant l'emballage plastique individuel.

Avec pour objectif de supprimer 100% des sachets plastiques individuels, c'est plus de 24 tonnes de déchets plastiques en moins par an, uniquement pour les emballages des cordons patch RJ45. C'est notre devoir de protéger notre planète !

### Votre démarche en faveur de l'environnement

Les nouveaux emballages de nos cordons patch RJ45 se recyclent et peuvent être revalorisés à 100% : ne les jetez pas à la poubelle.

Les cordons patch RJ45 peuvent aussi être recyclés. Ayez le bon réflexe : pensez au recyclage !



## Cordon patch non blindé CAT. 5e U/UTP cuivre

La qualité du cuivre dans toutes les couleurs !

- › Catégorie : CAT. 5e
- › Fréquence : 100 MHz
- › Impédance : 100 Ω
- › Conducteur : cuivre
- › Norme de câblage : ANSI/TIA 568C.2 - ISO 11801
- › Gaine : PVC
- › Conditionnement individuel



CAT. 5e

GARANTIE 20 ANS



U/UTP

LONGUEUR	GRIS	JALINE	VERT	BLEU	ROUGE
0,5 m	846050	846051	846052	846054	846053
1,0 m	846100	846101	846102	846104	846103
1,5 m	846015	846953	846952	846954	846951
2,0 m	846200	846201	846202	846204	846203
3,0 m	846300	846301	846302	846304	846303
5,0 m	846500	846501	846502	846504	846503

## Cordon patch non blindé CAT. 5e U/UTP

Le choix le plus économique !

- › Catégorie : CAT. 5e
- › Fréquence : 100 MHz
- › Impédance : 100 Ω
- › Conducteur : aluminium recouvert de cuivre
- › Norme de câblage : compatible ANSI/TIA 568C.2 - ISO 11801
- › Gaine : PVC
- › Conditionnement individuel

CAT. 5e

GARANTIE 15 ANS



U/UTP

LONGUEUR	GRIS	JALINE	VERT	BLEU	ROUGE	NOIR	BLANC
0,15 m	857180	853910	853920	853930	853940	853950	853960
0,3 m	857190	853911	853921	853931	853941	853951	853961
0,5 m	857200	853912	853922	853932	853942	853952	853962
1,0 m	857210	853913	853923	853933	853943	853953	853963
2,0 m	857220	853914	853924	853934	853944	853954	853964
3,0 m	857230	853915	853925	853935	853945	853955	853965
5,0 m	857240	853916	853926	853936	853946	853956	853966
10,0 m	857250	853917	853927	853937	853947	853957	853967

# Cordons RJ45 - CAT. 5e F/UTP

## Cordon patch blindé CAT. 5e F/UTP cuivre

La qualité du cuivre dans toutes les couleurs !

- › Catégorie : CAT. 5e
- › Fréquence : 100 MHz
- › Impédance : 100 Ω
- › Conducteur : cuivre
- › Blindage : général par feuille d'aluminium
- › Norme de câblage : ANSI/TIA 568C.2 - ISO 11801
- › Gaine : PVC
- › Conditionnement individuel



CAT. 5e

GARANTIE 20 ANS



F/UTP



LONGUEUR	GRIS	JAUNE	VERT	BLEU	ROUGE	NOIR
0,15 m	857800	857080	857060	857100	857040	857110
0,3 m	857130	857090	857070	857111	857050	857120
0,5 m	847050	847161	847162	847164	847163	847166
0,7 m	231300	231330	231340	231310	231320	231350
1,0 m	847100	847151	847152	847154	847153	847156
1,5 m	847015	847019	847018	847020	847017	847016
2,0 m	847200	847141	847142	847144	847143	847146
3,0 m	847300	847031	847032	847034	847033	847036
5,0 m	847500	847131	847132	847134	847133	847136
10,0 m	847101	847171	847172	847174	847173	847176

## Cordon patch blindé CAT. 5e F/UTP

Le choix le plus économique !

- › Catégorie : CAT. 5e
- › Fréquence : 100 MHz
- › Impédance : 100 Ω
- › Conducteur : aluminium recouvert de cuivre
- › Blindage : général par feuille d'aluminium
- › Norme de câblage : compatible ANSI/TIA 568C.2 - ISO 11801
- › Gaine : PVC
- › Conditionnement individuel

CAT. 5e

GARANTIE 15 ANS



F/UTP



LONGUEUR	GRIS	JAUNE	VERT	BLEU	ROUGE	NOIR	BLANC
0,15 m	857280	854101	854111	854121	854131	854141	854151
0,3 m	857290	854102	854112	854122	854132	854142	854152
0,5 m	857300	854103	854113	854123	854133	854143	854153
1,0 m	857310	854104	854114	854124	854134	854144	854154
2,0 m	857320	854105	854115	854125	854135	854145	854155
3,0 m	857330	854106	854116	854126	854136	854146	854156
5,0 m	857340	854107	854117	854127	854137	854147	854157
10,0 m	857350	854108	854118	854128	854138	854148	854158

## Cordon patch blindé CAT. 5e F/UTP snagless cuivre

Protégez le verrouillage de vos cordons !

- › Catégorie : CAT. 5e
- › Languette de protection de l'ergot de verrouillage
- › Fréquence : 100 MHz
- › Impédance : 100 Ω
- › Conducteur : cuivre
- › Blindage : général par feuille d'aluminium
- › Norme de câblage : ANSI/TIA 568C.2 - ISO 11801
- › Gaine : PVC
- › Conditionnement individuel



CAT. 5e

GARANTIE 20 ANS



F/UTP



LONGUEUR	GRIS	JAUNE	VERT	BLEU	ROUGE	NOIR
0,3 m	851211	973100	973090	973070	973080	973110
0,5 m	851212	973101	973091	973071	973081	973111
1,0 m	851214	973102	973092	973072	973082	973112
2,0 m	851216	973103	973093	973073	973083	973113
3,0 m	851217	973104	973094	973074	973084	973114
5,0 m	851218	973105	973095	973075	973085	973115

## Cordons RJ45 - CAT. 6 U/UTP

## Cordon patch non blindé CAT. 6 U/UTP cuivre

La qualité du cuivre dans toutes les couleurs !

- › Catégorie : CAT. 6
- › Fréquence : 250 MHz
- › Impédance : 100 Ω
- › Conducteur : cuivre
- › Norme de câblage : ANSI/TIA 568C.2 - ISO 11801
- › Gaine : PVC
- › Conditionnement individuel



CAT. 6

GARANTIE 20 ANS



U/UTP



LONGUEUR	GRIS	JAUUNE	VERT	BLEU	ROUGE	NOIR	BLANC
0,5 m	848050	245700	244700	246700	243700	246771	246782
1,0 m	848100	245710	244710	246710	243710	246772	246783
1,5 m	240960	245740	244740	246740	243740	246773	246784
2,0 m	848200	245720	244720	246720	243720	246774	246785
3,0 m	848300	245730	244730	246730	243730	246775	246786
5,0 m	848500	245750	244750	246750	243750	246776	246787
7,0 m	240670	245770	244770	246770	243770	246777	246788
10,0 m	848101	245760	244760	246760	243760	246778	246789
15,0 m	848915	245761	244761	246761	243761	246779	246790
20,0 m	848920	245762	244762	246762	243762	246780	246791

## Cordon patch non blindé CAT. 6 U/UTP

Le choix le plus économique !

- › Catégorie : CAT. 6
- › Fréquence : 250 MHz
- › Impédance : 100 Ω
- › Conducteur : aluminium recouvert de cuivre
- › Norme de câblage : compatible ANSI/TIA 568C.2 - ISO 11801
- › Gaine : PVC
- › Conditionnement individuel

CAT. 6

GARANTIE 15 ANS



U/UTP



LONGUEUR	GRIS	JAUUNE	VERT	BLEU	ROUGE	NOIR	BLANC
0,15 m	854180	854190	854200	854210	854220	854230	854240
0,3 m	854181	854191	854201	854211	854221	854231	854241
0,5 m	854182	854192	854202	854212	854222	854232	854242
1,0 m	854183	854193	854203	854213	854223	854233	854243
2,0 m	854184	854194	854204	854214	854224	854234	854244
3,0 m	854185	854195	854205	854215	854225	854235	854245
5,0 m	854186	854196	854206	854216	854226	854236	854246
10,0 m	854187	854197	854207	854217	854227	854237	854247
15,0 m	854188	854198	854208	854218	854228	854238	854248

## Dexlan

## Cordon patch non blindé CAT. 6 U/UTP snagless LSOH cuivre

- › Catégorie : CAT. 6
- › Languette de protection de l'ergot de verrouillage
- › Fréquence : 250 MHz
- › Impédance : 100 Ω

- › Conducteur : cuivre
- › Norme de câblage : ANSI/TIA 568C.2 - ISO 11801
- › Gaine : LSOH (zéro halogène)
- › Conditionnement individuel



CAT. 6

GARANTIE 20 ANS



LONGUEUR	GRIS
0,5 m	848864
1,0 m	848865
1,5 m	848866
2,0 m	848867
3,0 m	848868
5,0 m	848869
10,0 m	848870
20,0 m	848871



U/UTP

# Cordons RJ45 - CAT. 6 U/FTP - F/UTP

**PENSEZ-Y**

Retrouvez tous nos  
panneaux de brassage

Pages : 101 à 104



CAT. 6

GARANTIE 20 ANS

## Cordon patch blindé CAT. 6 U/FTP plat cuivre

Glissez vos cordons sous les portes et les tapis !

- › Catégorie : CAT. 6
- › Norme de câblage : compatible ANSI/TIA 568C.2 - ISO 11801
- › Langue de protection de l'ergot de verrouillage
- › Gaine : PVC, épaisseur 2 mm
- › Fréquence : 250 MHz
- › Conditionnement individuel
- › Impédance : 100 Ω
- › Conducteur : cuivre
- › Blindage : paire par paire par feuille d'aluminium



Fort rayon de courbure et gain de place !



CONNECTIQUE RÉSEAU

LONGUEUR	GRIS	JALINE	VERT	BLEU	ROUGE	NOIR	BLANC
0,5 m	845170	845178	845186	845194	845202	845210	845055
1,0 m	845171	845179	845187	845195	845203	845211	845056
2,0 m	845172	845180	845188	845196	845204	845212	845057
3,0 m	845173	845181	845189	845197	845205	845213	845058
5,0 m	845174	845182	845190	845198	845206	845214	845059
7,5 m	845175	845183	845191	845199	845207	845215	845060
10,0 m	845176	845184	845192	845200	845208	845216	845061
20,0 m	845177	845185	845193	845201	845209	845217	845063

## Cordon patch blindé CAT. 6 F/UTP cuivre

La qualité du cuivre dans toutes les couleurs !

- › Catégorie : CAT. 6
- › Norme de câblage : ANSI/TIA 568C.2 - ISO 11801
- › Fréquence : 250 MHz
- › Gaine : PVC
- › Impédance : 100 Ω
- › Conditionnement individuel
- › Conducteur : cuivre
- › Blindage : général par feuille d'aluminium



CAT. 6

GARANTIE 20 ANS



F/UTP

LONGUEUR	GRIS	JALINE	VERT	BLEU	ROUGE	ORANGE	VIOLET	NOIR	BLANC
0,15 m	842032	842034	842036	842038	842040	842042	842044	842046	842048
0,3 m	842033	842035	842037	842039	842041	842043	842045	842047	842049
0,5 m	842050	842051	842052	842054	842053	234100	234160	234220	853810
1,0 m	842100	842101	842102	842104	842103	234110	234170	234230	853811
1,5 m	857900	857930	857920	857940	857910	857941	857942	857943	853812
2,0 m	842200	842201	842202	842204	842203	234120	234180	234240	853813
3,0 m	842300	842301	842302	842304	842303	234130	234190	234250	853814
5,0 m	842500	842501	842502	842504	842503	234140	234200	234260	853815
7,0 m	240070	245570	244570	246570	243570	857950	857951	857952	857953
10,0 m	842105	245560	244560	246560	243560	857960	857961	857962	853816
15,0 m	842915	853331	853328	853334	853325	853337	853340	234270	853817
20,0 m	842920	853332	853329	853335	853326	853338	853341	234280	853818
25,0 m	240250	853333	853330	853336	853327	853339	853342	234290	853819
30,0 m	842930	853345	853344	853346	853343	853347	853348	853349	853350
50,0 m	240500	853353	853352	853354	853351	853355	853356	853357	853358

## Cordon patch blindé CAT. 6 F/UTP

Le choix le plus économique !

- › Catégorie : CAT. 6
- › Norme de câblage : compatible ANSI/TIA 568C.2 - ISO 11801
- › Fréquence : 250 MHz
- › Gaine : PVC
- › Impédance : 100 Ω
- › Conditionnement individuel
- › Conducteur : aluminium recouvert de cuivre
- › Blindage : général par feuille d'aluminium

CAT. 6

GARANTIE 15 ANS



F/UTP

LONGUEUR	GRIS	JALINE	VERT	BLEU	ROUGE	NOIR	BLANC
0,15 m	852510	852520	852530	852540	852550	852560	852570
0,3 m	852511	852521	852531	852541	852551	852561	852571
0,5 m	852512	852522	852532	852542	852552	852562	852572
1,0 m	852513	852523	852533	852543	852553	852563	852573
2,0 m	852514	852524	852534	852544	852554	852564	852574
3,0 m	852515	852525	852535	852545	852555	852565	852575
5,0 m	852516	852526	852536	852546	852556	852566	852576
7,0 m	852601	852610	852620	852630	852640	852650	852660
10,0 m	852602	852611	852621	852631	852641	852651	852661
15,0 m	852603	852612	852622	852632	852642	852652	852662
20,0 m	852604	852613	852623	852633	852643	852653	852663
25,0 m	852605	852614	852624	852634	852644	852654	852664
30,0 m	852606	852615	852625	852635	852645	852655	852665
50,0 m	852607	852616	852626	852636	852646	852656	852666

**PENSEZ-Y**

Retrouvez la connectique étanche

Page : 48

# Cordons RJ45 - CAT. 6 F/UTP - S/FTP

## Cordon patch blindé CAT. 6 F/UTP snagless LS0H cuivre

Protégez le verrouillage de vos cordons !

- › Catégorie : CAT. 6
- › Languette de protection de l'ergot de verrouillage
- › Fréquence : 250 MHz
- › Impédance : 100 Ω
- › Conducteur : cuivre
- › Blindage : général par feuille d'aluminium
- › Norme de câblage : ANSI/TIA 568C.2 - ISO 11801
- › Gaine : LS0H (zéro halogène)
- › Conditionnement individuel



Languette de protection de l'ergot de verrouillage !



LONGUEUR	GRIS	JAUNE	VERT	BLEU	ROUGE	ORANGE	VIOLET	ROSE	NOIR	BLANC
0,15 m	850711	850713	850715	850717	850719	850721	850723	850725	850727	850729
0,3 m	850802	850816	850829	850845	850860	854420	854409	854431	850872	850882
0,5 m	850803	850817	850830	850846	850861	854421	854410	854432	850873	850883
1,0 m	850804	850818	850831	850847	850862	854422	854411	854433	850874	850884
1,5 m	850712	850714	850716	850718	850720	850722	850724	850726	850728	850730
2,0 m	850805	850819	850832	850848	850863	854423	854412	854434	850875	850885
3,0 m	850806	850820	850833	850849	850864	854424	854413	854435	850876	850886
5,0 m	850807	850821	850834	850850	850865	854425	854414	854436	850877	850887
10,0 m	850808	850822	850835	850851	850866	854426	854415	854437	850878	850888
15,0 m	850809	850823	850836	850852	850867	854427	854416	854438	850879	850889
20,0 m	850810	850824	850837	850853	850868	854428	854417	854439	850880	850890
25,0 m	854395	854397	854399	854401	854403	854429	854418	854440	854405	854407
30,0 m	854396	854398	854400	854402	854404	854430	854419	854441	854406	854408

## Cordon patch blindé CAT. 6 F/UTP étanche

Raccordez vos équipements à l'extérieur !

- › Catégorie : CAT. 6
- › Fréquence : 250 MHz
- › Impédance : 100 Ω
- › Conducteur : cuivre
- › Blindage : général par feuille d'aluminium
- › Norme de câblage : ANSI/TIA 568C.2 - ISO 11801
- › Gaine : PVC + PE (polyéthylène anti-UV)
- › Conditionnement individuel

Raccordez vos caméras, vos bornes WiFi et vos switchs industriels !



LONGUEUR	RÉF.
0,5 m	845038
1,0 m	845039
2,0 m	845040
3,0 m	845041
5,0 m	845042
10,0 m	845044
15,0 m	845045
20,0 m	845046
25,0 m	845047
30,0 m	845048
50,0 m	845050

## Cordon patch blindé CAT. 6 S/FTP croisé

- › Catégorie : CAT. 6
- › Fréquence : 250 MHz
- › Impédance : 100 Ω
- › Conducteur : cuivre
- › Blindage : général par tresse de cuivre, et paire par paire par feuille d'aluminium.
- › Norme de câblage : ANSI/TIA 568C.2 - ISO 11801
- › Gaine : PVC

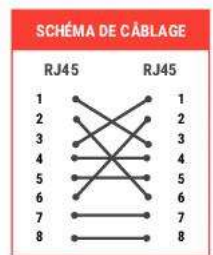

LONGUEUR	GRIS	ROUGE
0,5 m	855950	854265
1,0 m	855951	854266
1,5 m	855952	-
2,0 m	855953	854267
3,0 m	855954	854268
5,0 m	855955	854269
10,0 m	855956	854270
15,0 m	855957	-
20,0 m	855958	-

## Cordon patch blindé CAT. 6 S/FTP

- › Catégorie : CAT. 6
- › Fréquence : 250 MHz
- › Impédance : 100 Ω
- › Conducteur : cuivre
- › Blindage : général par tresse de cuivre, et paire par paire par feuille d'aluminium
- › Norme de câblage : ANSI/TIA 568C.2 - ISO 11801
- › Gaine : PVC
- › Conditionnement individuel



LONGUEUR	GRIS	JAUNE	VERT	BLEU	ROUGE	ORANGE	VIOLET	ROSE	NOIR	BLANC
0,15 m	856810	856813	856812	856814	856811	854463	854450	854476	856816	856815
0,3 m	856819	856822	856821	856823	856820	854464	854451	854477	856825	856824
0,5 m	856828	856831	856830	856832	856829	854465	854452	854478	856834	856833
0,7 m	856837	856840	856839	856841	856838	854466	854453	854479	856843	856842
1,0 m	856846	856849	856848	856850	856847	854467	854454	854480	856852	856851
1,5 m	856855	856858	856857	856859	856856	854468	854455	854481	856861	856860
2,0 m	856864	856867	856866	856868	856865	854469	854456	854482	856870	856869
3,0 m	856873	856876	856875	856877	856874	854470	854457	854483	856879	856878
5,0 m	856882	856885	856884	856886	856883	854471	854458	854484	856888	856887
10,0 m	856891	856894	856893	856895	856892	854472	854459	854485	856897	856896
15,0 m	856900	856921	856920	856922	856919	854473	854460	854486	856924	856923
20,0 m	856909	856927	856926	856928	856925	854474	854461	854487	856930	856929
30,0 m	856918	856933	856932	856934	856931	854475	854462	854488	856936	856935
40,0 m	856910	-	-	-	-	-	-	-	-	-
50,0 m	856911	-	-	-	-	-	-	-	-	-
70,0 m	856912	-	-	-	-	-	-	-	-	-
90,0 m	856913	-	-	-	-	-	-	-	-	-

# Cordons RJ45 - CAT. 6 S/FTP - CAT. 6A U/UTP

## Cordon patch blindé coudé bas

**CAT. 5e** **CAT. 6A** **GARANTIE 20 ANS**

- › Catégorie : CAT. 6A ou CAT. 5e (voir tableau)
- › Connecteur : coudé bas aux 2 extrémités
- › Impédance : 100 Ω
- › Conducteur : cuivre
- › Blindage : CAT. 6A S/FTP ou CAT. 5e F/UTP
- › Norme de câblage : ANSI/TIA 568C.2 - ISO 11801
- › Gaine : PVC
- › Conditionnement individuel

**Pratique !**

LONGUEUR	CAT. 5e F/UTP	CAT. 6A S/FTP
0,3 m	<b>854275</b>	<b>854286</b>
0,7 m	<b>854276</b>	<b>854287</b>
1,0 m	<b>854277</b>	<b>854288</b>
2,0 m	<b>854278</b>	<b>854289</b>
3,0 m	<b>854279</b>	<b>854290</b>

## Cordon patch blindé CAT. 6 S/FTP snagless LS0H

**CAT. 6** **GARANTIE 20 ANS**

- › Catégorie : CAT. 6
- › Fréquence : 250 MHz
- › Impédance : 100 Ω
- › Conducteur : cuivre
- › Blindage : général par tresse de cuivre, et paire par paire par feuille d'aluminium.
- › Norme de câblage : ANSI/TIA 568C.2 - ISO 11801
- › Gaine : LS0H (zéro halogène)
- › Conditionnement individuel

**Languette de protection de l'ergot de verrouillage !**

LONGUEUR	GRIS
0,5 m	<b>857160</b>
1,0 m	<b>857161</b>
2,0 m	<b>857162</b>
3,0 m	<b>857163</b>
5,0 m	<b>857164</b>
10,0 m	<b>857165</b>
15,0 m	<b>857166</b>
20,0 m	<b>857167</b>

## Cordon patch blindé CAT. 6 S/FTP snagless VoIP

**CAT. 6** **GARANTIE 20 ANS**

### Cordon patch spécial téléphonie sur IP !

- › Catégorie : CAT. 6
- › Fréquence : 250 MHz
- › Impédance : 100 Ω
- › Conducteur : cuivre
- › Blindage : général par tresse de cuivre, et paire par paire par feuille d'alu.
- › Norme de câblage : ANSI/TIA 568C.2 - ISO 11801
- › Gaine : PVC
- › Conditionnement individuel
- › Spécialement conçu pour les applications VoIP

**Connecteur ultra court !**

LONGUEUR	NOIR
1,0 m	<b>851350</b>
2,0 m	<b>851351</b>
3,0 m	<b>851352</b>
6,0 m	<b>851353</b>
10,0 m	<b>851354</b>

## Cordon patch blindé CAT. 6 S/FTP snagless PoE

**CAT. 6** **GARANTIE 20 ANS**

### Cordon patch spécial PoE / PoE++ !

- › Catégorie : CAT. 6
- › Fréquence : 250 MHz
- › Impédance : 100 Ω
- › Conducteur : cuivre
- › Connecteur : or 50 µm
- › AWG : 24 / 7 brins
- › Blindage : général par tresse de cuivre, et paire par paire par feuille d'aluminium
- › Norme de câblage : ANSI/TIA 568C.2 - ISO 11801
- › Gaine : LS0H (zéro halogène)
- › Spécialement conçu pour les applications PoE (802.3af) / PoE+ (802.3at) / PoE++ (802.3bt, 4PPoE Type 3)

**PRATIQUE ! Languette de protection de l'ergot de verrouillage**

LONGUEUR	GRIS
1,0 m	<b>851310</b>
2,0 m	<b>851311</b>
3,0 m	<b>851316</b>
5,0 m	<b>851312</b>
10,0 m	<b>851313</b>
15,0 m	<b>851314</b>
20,0 m	<b>851315</b>

## Cordon patch non blindé CAT. 6A U/UTP snagless

**CAT. 6A** **GARANTIE 20 ANS**

### Protégez le verrouillage de vos cordons !

- › Catégorie : CAT. 6A
- › Languette de protection de l'ergot de verrouillage
- › Fréquence : 500 MHz
- › Impédance : 100 Ω
- › Conducteur : cuivre
- › Norme de câblage : ANSI/TIA 568C.2
- › Gaine : PVC
- › Conditionnement individuel

**Languette de protection de l'ergot de verrouillage !**

**U/UTP**

LONGUEUR	GRIS
0,5 m	<b>859450</b>
1,0 m	<b>859451</b>
2,0 m	<b>859452</b>
3,0 m	<b>859453</b>
5,0 m	<b>859454</b>
10,0 m	<b>859455</b>
15,0 m	<b>859456</b>
20,0 m	<b>859457</b>

## Cordon patch non blindé CAT. 6A U/UTP ultra fin

**TOP QUALITÉ ! CAT. 6A GARANTIE 20 ANS**

### Le plus fin des cordons patch pour votre salle informatique !

- › Catégorie : CAT. 6A
- › Fréquence : 500 MHz
- › Impédance : 100 Ω
- › Conducteur : cuivre
- › Diamètre extérieur du câble : 3,5 mm
- › Norme de câblage : ANSI/TIA 568C.2 - ISO 11801
- › Grade component : 100% testé individuellement au certificateur Fluke
- › Gaine : LS0H (zéro halogène)
- › Conditionnement individuel



LONGUEUR	GRIS
0,3 m	<b>859420</b>
0,5 m	<b>859421</b>
1,0 m	<b>859422</b>
1,5 m	<b>859423</b>
2,0 m	<b>859424</b>
3,0 m	<b>859425</b>
5,0 m	<b>859426</b>

## Cordons RJ45 - CAT. 6A U/FTP

## Cordon patch blindé rétractable CAT. 6A U/FTP snagless

### Solution de brassage tout-en-un ultra rapide !

Patchbox® Plus permet un brassage rapide et soigné, avec l'exacte longueur de cordon nécessaire ; et une maintenance 10x plus rapide qu'un brassage traditionnel. Déploiement ou déménagement rapide des baies de brassage, présentation soignée du brassage, repérage facilité, flux d'air optimisé, et gain de place dans les baies.

- Catégorie : CAT. 6A U/FTP plat PVC (100% testé ISO 11801 au Fluke)
- Format : rackable 19"
- Hauteur : 1U
- Profondeur : 600 mm (version Plus+) ou 365 mm (version 365)
- Panneau équipé de 24 cassettes amovibles (1 cordon par cassette)
- Plusieurs longueurs de cordons disponibles : 1,80 m (version Plus+), 2,50 m (long range) ou 0,80 m (version 365)
- Jusqu'à 8 couleurs disponibles sur demande
- Existe en version fibre optique : duplex monomode OS2 ou duplex multimode OM4, avec connectique LC ou SC

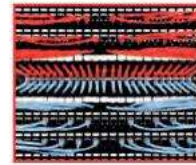

	LONGUEUR	COULEUR	REF.
PATCHBOX 365, équipé de 24 cordons CAT. 6A U/FTP	0,8 m	Blanc	258210
PATCHBOX 365, équipé de 24 cordons CAT. 6A U/FTP	0,8 m	Gris	258211
PATCHBOX 365, équipé de 24 cordons CAT. 6A U/FTP	0,8 m	Noir	258209
PATCHBOX PLUS+, équipé de 24 cordons CAT. 6A U/FTP	1,8 m	Blanc	258212
PATCHBOX PLUS+, équipé de 24 cordons CAT. 6A U/FTP	1,8 m	Gris	258213
PATCHBOX PLUS+, équipé de 24 cordons CAT. 6A U/FTP	1,8 m	Noir	258208
PATCHBOX PLUS+, équipé de 24 cordons CAT. 6A U/FTP	1,8 m	Bleu	258142
PATCHBOX PLUS+, équipé de 24 cordons CAT. 6A U/FTP	1,8 m	Vert	258141
PATCHBOX PLUS+, équipé de 24 cordons CAT. 6A U/FTP	1,8 m	Jaune	258143
Châssis PATCHBOX PLUS+ vide à équiper des cassettes	-	-	258163
Châssis PATCHBOX 365 vide à équiper des cassettes	-	-	258223
Cassette PATCHBOX 365, 1 cordon CAT. 6A U/FTP	0,8 m	Gris	258214
Cassette PATCHBOX PLUS+, 1 cordon CAT. 6A U/FTP	1,8 m	Noir	258215
Cassette PATCHBOX PLUS+, 1 cordon CAT. 6A U/FTP	1,8 m	Bleu	258216
Cassette PATCHBOX PLUS+, 1 cordon CAT. 6A U/FTP	1,8 m	Vert	258217
Cassette PATCHBOX PLUS+, 1 cordon CAT. 6A U/FTP	1,8 m	Rouge	258218
Cassette PATCHBOX PLUS+, 1 cordon CAT. 6A U/FTP	1,8 m	Blanc	258219
Cassette PATCHBOX PLUS+, 1 cordon CAT. 6A U/FTP	1,8 m	Jaune	258220
Cassette PATCHBOX PLUS+, 1 cordon CAT. 6A U/FTP	1,8 m	Gris	258221
Cassette PATCHBOX PLUS+, 1 cordon CAT. 6A U/FTP	1,8 m	Violet	258222
Cassette PATCHBOX PLUS+, 1 cordon CAT. 6A U/FTP	2,5 m	Gris	258207
JARRETIÈRES FIBRE OPTIQUE			
PATCHBOX PLUS+, équipé de 24 jarretières multimodes OM4 LC-LC	1,8 m	Erika violet	258147
PATCHBOX PLUS+, équipé de 24 jarretières multimodes OM4 LC-SC	2,5 m	Erika violet	258145
PATCHBOX PLUS+, équipé de 24 jarretières monomodes OS2 LC-LC	1,8 m	Jaune	258148
PATCHBOX PLUS+, équipé de 24 jarretières monomodes OS2 LC-SC	1,8 m	Jaune	258144
Cassette PATCHBOX PLUS+, 1 jarretière monomode OS2 LC-SC	1,8 m	Jaune	258176
Cassette PATCHBOX PLUS+, 1 jarretière monomode OS2 LC-LC	1,8 m	Jaune	258177
Cassette PATCHBOX PLUS+, 1 jarretière multimode OM4 LC-SC	1,8 m	Erika violet	258178
Cassette PATCHBOX PLUS+, 1 jarretière multimode OM4 LC-LC	1,8 m	Erika violet	258179
ACCESSOIRES			
Obturbateur de cassette PATCHBOX (lot de 10 pcs)			258146
Étiquettes d'identification PATCHBOX (lot de 96 étiquettes)			258224
Support de câble PATCHCATCH pour panneau 19" 1U (lot de 4 pcs)			754841

## Cordon patch blindé CAT. 6A U/FTP armé anti-rongeurs

### Un cordon patch résistant à l'écrasement et anti-rongeurs !

- Catégorie : CAT. 6A
- Fréquence : 500 MHz
- Impédance : 100 Ω
- Conducteur : cuivre
- Blindage : paire par paire par feuille d'aluminium
- Diamètre extérieur du câble : 4,7 mm
- Norme de câblage : compatible ANSI/TIA 568C.2 - ISO 11801
- Gaine : acier inoxydable SUS 404
- Conditionnement individuel



Résistant !

GARANTIE  
15 ANS



LONGUEUR	ARGENT
0,5 m	859410
1,0 m	859411
2,0 m	859412
3,0 m	859413
5,0 m	859414
10,0 m	859415

## Cordon patch blindé CAT. 6A U/FTP ultra flexible

### Mettez de la souplesse dans le brassage de vos baies !

- Catégorie : CAT. 6A
- Fréquence : 500 MHz
- Impédance : 100 Ω
- Conducteur : cuivre
- Blindage : paire par paire par feuille d'aluminium
- Norme de câblage : ANSI/TIA 568C.2 - ISO 11801
- Gaine : PVC à haute élasticité
- Conditionnement individuel



LONGUEUR	GRIS
0,25 m	859458
0,5 m	859460
1,0 m	859461
2,0 m	859462
3,0 m	859463
5,0 m	859464
7,5 m	859459
10,0 m	859465

## Cordon patch blindé CAT. 6A U/FTP rétractable

### Le compagnon de tous vos déplacements !

- Catégorie : CAT. 6A
- Fréquence : 500 MHz
- Impédance : 100 Ω
- Conducteur : cuivre
- Blindage : paire par paire par feuille d'aluminium
- Norme de câblage : ANSI/TIA 568C.2 - ISO 11801
- Gaine : PVC, plat 2 mm
- Conditionnement individuel



LONGUEUR	NOIR
1,0 m	859600
1,5 m	859601
2,0 m	859602

# Cordons RJ45 - CAT. 6A F/UTP - S/FTP

PENSEZ-Y

Retrouvez tous nos  
panneaux de brassage

Pages : 101 à 104

## Dexlan

### Cordon patch blindé CAT. 6A F/UTP

- › Catégorie : CAT. 6A
- › Fréquence : 500 MHz
- › Impédance : 100 Ω
- › Conducteur : cuivre
- › Blindage : général par feuille d'aluminium
- › Norme de câblage : ANSI/TIA 568C.2
- › Gaine : PVC
- › Conditionnement individuel

10 G

PoE

CAT. 6A

GARANTIE 20 ANS



F/UTP



LONGUEUR	GRIS	JAUNE	VERT	BLEU	ROUGE	NOIR	BLANC
0,15 m	859500	859560	859545	859515	859530	850011	859575
0,3 m	859501	859561	859546	859516	859531	850012	859576
0,5 m	859502	859562	859547	859517	859532	850013	859577
1,0 m	859503	859563	859548	859518	859533	850014	859578
1,5 m	859504	859564	859549	859519	859534	850015	859579
2,0 m	859505	859565	859550	859520	859535	850016	859580
3,0 m	859506	859566	859551	859521	859536	850017	859581
5,0 m	859507	859567	859552	859522	859537	850018	859582
7,5 m	859508	859568	859553	859523	859538	850019	859583
10,0 m	859509	859569	859554	859524	859539	850020	859584
15,0 m	859510	859570	859555	859525	859540	850021	859585
20,0 m	859511	859571	859556	859526	859541	850022	859586
25,0 m	859512	859572	859557	859527	859542	850023	859587
30,0 m	859513	-	-	-	-	-	-

### Cordon patch blindé CAT. 6A F/UTP snagless LSOH

- › Catégorie : CAT. 6A
- › Langue de protection de l'ergot de verrouillage
- › Fréquence : 500 MHz
- › Impédance : 100 Ω
- › Conducteur : cuivre
- › Blindage : général par feuille d'aluminium
- › Norme de câblage : ANSI/TIA 568C.2
- › Gaine : LSOH (zéro halogène)
- › Conditionnement individuel

10 G

PoE

LSOH

CAT. 6A

GARANTIE 20 ANS



F/UTP



LONGUEUR	GRIS	JAUNE	VERT	BLEU	ROUGE	ORANGE	VIOLET	ROSE	NOIR	BLANC
0,15 m	850310	850362	850349	850323	850336	854330	854314	854346	850388	850375
0,3 m	850311	850363	850350	850324	850337	854331	854315	854347	850389	850376
0,5 m	850312	850364	850351	850325	850338	854332	854316	854348	850390	850377
1,0 m	850313	850365	850352	850326	850339	854333	854317	854349	850391	850378
1,5 m	850314	850366	850353	850327	850340	854334	854318	854350	850392	850379
2,0 m	850315	850367	850354	850328	850341	854335	854319	854351	850393	850380
3,0 m	850316	850368	850355	850329	850342	854336	854320	854352	850394	850381
5,0 m	850317	850369	850356	850330	850343	854337	854321	854353	850395	850382
7,5 m	850318	850370	850357	850331	850344	854338	854322	854354	850396	850383
10,0 m	850319	850371	850358	850332	850345	854339	854323	854355	850397	850384
15,0 m	850320	850372	850359	850333	850346	854340	854324	854356	850398	850385
20,0 m	850321	850373	850360	850334	850347	854341	854325	854357	850399	850386
25,0 m	850322	850374	850361	850335	850348	854342	854326	854358	850400	850387
30,0 m	854311	-	-	-	-	-	-	-	-	-
40,0 m	854312	-	-	-	-	-	-	-	-	-
50,0 m	854313	-	-	-	-	-	-	-	-	-

## Dexlan

### Cordon patch blindé CAT. 6A S/FTP

- › Catégorie : CAT. 6A
- › Fréquence : 500 MHz
- › Impédance : 100 Ω
- › Conducteur : cuivre
- › Blindage : général par tresse de cuivre, paire par paire par feuille aluminium
- › Norme de câblage : ANSI/TIA 568C.2
- › Gaine : PVC
- › Conditionnement individuel

10 G

PoE

CAT. 6A

GARANTIE 20 ANS



S/FTP



LONGUEUR	GRIS	JAUNE	VERT	BLEU	ROUGE	NOIR	BLANC
0,5 m	857700	858330	858345	858315	858301	858375	858360
1,0 m	857710	858331	858346	858316	858302	858376	858361
1,5 m	857715	858332	858347	858317	858303	858377	858362
2,0 m	857720	858333	858348	858318	858304	858378	858363
3,0 m	857730	858334	858349	858319	858305	858379	858364
5,0 m	857740	858335	858350	858320	858306	858380	858365
7,5 m	857750	858336	858351	858321	858307	858381	858366
10,0 m	857760	858337	858352	858322	858308	858382	858367
15,0 m	857770	858338	858353	858323	858309	858383	858368
20,0 m	857780	858339	858354	858324	858310	858384	858369
25,0 m	857790	858340	858355	858325	858311	858385	858370
30,0 m	857791	-	-	-	-	-	-
40,0 m	857792	-	-	-	-	-	-
50,0 m	857793	-	-	-	-	-	-
70,0 m	857794	-	-	-	-	-	-
90,0 m	857795	-	-	-	-	-	-



## Cordons RJ45 - CAT. 6A S/FTP

Dexlan

## Cordon patch blindé CAT. 6A S/FTP ultra-fin

Jusqu'à 40% de gain de place comparé à un cordon patch traditionnel !

- › Catégorie : CAT. 6A
- › Fréquence : 500 MHz
- › Impédance : 100 Ω
- › Conducteur : cuivre
- › Blindage : général par tresse de cuivre, et paire par paire par feuille aluminium
- › Diamètre extérieur du câble : 4,8 mm
- › Norme de câblage : compatible ANSI/TIA 568C.2 - ISO 11801
- › Gaine : LSOH (zéro halogène)
- › Conditionnement individuel



CAT. 6A

GARANTIE 20 ANS



LONGUEUR	GRIS	JAUNE	VERT	BLEU	ROUGE	NOIR	BLANC
0,3 m	858700	858707	858714	858721	858728	858735	858742
0,5 m	858701	858708	858715	858722	858729	858736	858743
1,0 m	858702	858709	858716	858723	858730	858737	858744
2,0 m	858703	858710	858717	858724	858731	858738	858745
3,0 m	858704	858711	858718	858725	858732	858739	858746
5,0 m	858705	858712	858719	858726	858733	858740	858747
10,0 m	858706	858713	858720	858727	858734	858741	858748



S/FTP

## Cordon patch blindé CAT. 6A S/FTP snagless LSOH

- › Catégorie : CAT. 6A
- › Fréquence : 500 MHz
- › Impédance : 100 Ω
- › Conducteur : cuivre
- › Blindage : général par tresse de cuivre, paire par paire par feuille aluminium
- › Norme de câblage : ANSI/TIA 568C.2
- › Gaine : LSOH (zéro halogène)
- › Conditionnement individuel



CAT. 6A

GARANTIE 20 ANS



LONGUEUR	GRIS	JAUNE	VERT	BLEU	ROUGE	ORANGE	VIOLET	ROSE	NOIR	BLANC
0,15 m	858401	858417	858433	858449	858465	858529	858513	854373	858481	858497
0,3 m	858402	858418	858434	858450	858466	858530	858514	854374	858482	858498
0,5 m	858403	858419	858435	858451	858467	858531	858515	854375	858483	858499
1,0 m	858404	858420	858436	858452	858468	858532	858516	854376	858484	858500
1,5 m	858405	858421	858437	858453	858469	858533	858517	854377	858485	858501
2,0 m	858406	858422	858438	858454	858470	858534	858518	854378	858486	858502
3,0 m	858407	858423	858439	858455	858471	858535	858519	854379	858487	858503
5,0 m	858408	858424	858440	858456	858472	858536	858520	854380	858488	858504
7,5 m	858409	858425	858441	858457	858473	858537	858521	854381	858489	858505
10,0 m	858410	858426	858442	858458	858474	858538	858522	854382	858490	858506
15,0 m	858411	858427	858443	858459	858475	858539	858523	854383	858491	858507
20,0 m	858412	858428	858444	858460	858476	858540	858524	854384	858492	858508
25,0 m	858413	858429	858445	858461	858477	858541	858525	854385	858493	858509
30,0 m	854370	-	-	-	-	-	-	-	-	-
40,0 m	854371	-	-	-	-	-	-	-	-	-
50,0 m	854372	-	-	-	-	-	-	-	-	-



S/FTP

## Cordon patch blindé verrouillable

Impossible de débrancher vos cordons sans la clé !

- › Catégorie : CAT. 6A ou CAT. 6 (voir tableau)
- › Compatibilité : toute embase noyau RJ45
- › Impédance : 100 Ω
- › Conducteur : cuivre
- › Blindage : général par tresse de cuivre, et paire par paire par feuille d'aluminium
- › Norme de câblage : ANSI/TIA 568C.2 - ISO 11801
- › Gaine : PVC
- › Conditionnement individuel
- › Clé de déverrouillage : vendue séparément

Réf. 848942  
Clé de déverrouillage

	LONGUEUR	RÉF.
Cordon patch CAT. 6 S/FTP	0,5 m	848935
Cordon patch CAT. 6 S/FTP	1,0 m	848936
Cordon patch CAT. 6 S/FTP	2,0 m	848937
Cordon patch CAT. 6 S/FTP	3,0 m	848938
Cordon patch CAT. 6 S/FTP	5,0 m	848939
Cordon patch CAT. 6A S/FTP	0,5 m	848944
Cordon patch CAT. 6A S/FTP	1,0 m	848945
Cordon patch CAT. 6A S/FTP	2,0 m	848946
Cordon patch CAT. 6A S/FTP	3,0 m	848947
Cordon patch CAT. 6A S/FTP	5,0 m	848948
ACCESSOIRE		
Clé de déverrouillage	-	848942

## Adaptateur RJ45 détachable CAT. 6A blindé

Évitez de trébucher ou d'arracher accidentellement vos prises RJ45 !

Cet adaptateur à dégagement rapide s'utilise avec un cordon patch RJ45 et lui permet de se détacher automatiquement en cas de traction soudaine, évitant de trébucher et protégeant ainsi les appareils raccordés et les prises murales. Cet adaptateur est réutilisable, et convient tout particulièrement à une utilisation en milieu hospitalier et scolaire.

- › Catégorie : CAT. 6A (rétrocompatible CAT. 5e et CAT. 6)
- › Blindage : CAT. 6A S/FTP
- › Longueur du cordon : environ 20 cm
- › Force de déclenchement statique : minimum 3 Kg



RÉF.

Adaptateur détachable CAT. 6A blindé

253185

# Cordons RJ45 - CAT. 6A S/FTP - CAT. 6A S/FTP

## Cordon patch blindé CAT. 6A S/FTP PUR

TOP QUALITÉ! CAT. 6A GARANTIE 15 ANS

**Le seul cordon pour applications industrielles qui résiste aux projections d'huiles et à l'abrasion !**

- › Catégorie : CAT. 6A
- › Fréquence : 500 MHz
- › Impédance : 100 Ω
- › Conducteur : cuivre
- › Blindage : général par tresse de cuivre, et paire par paire par feuille d'aluminium
- › Norme de câblage : ANSI/TIA 568C.2 - ISO 11801
- › Gaine : LS-PUR (Low Smoke Polyuréthane)
- › Conditionnement individuel



**Pratique !**  
Cordon flexible qui résiste à l'usure et aux conditions difficiles



LONGUEUR	VERT
1,0 m	854295
2,0 m	854296
3,0 m	854297
5,0 m	854298
10,0 m	854299

## Cordon patch blindé CAT. 6A S/FTP étanche

TOP QUALITÉ! CAT. 6A GARANTIE 15 ANS

**Raccordez vos équipements à l'extérieur !**

- › Catégorie : CAT. 6A
- › Fréquence : 500 MHz
- › Impédance : 100 Ω
- › Conducteur : cuivre
- › Blindage : général par tresse de cuivre, paire par paire par feuille d'aluminium
- › Norme de câblage : ANSI/TIA 568C.2 - ISO 11801
- › Gaine : PVC + PE (polyéthylène anti-UV)
- › Conditionnement individuel



LONGUEUR	REF.
0,5 m	845070
1,0 m	845071
2,0 m	845072
3,0 m	845073
5,0 m	845074
10,0 m	845075
15,0 m	845076
20,0 m	845077
25,0 m	845078
30,0 m	845079
50,0 m	845080

CONNECTIQUE RÉSEAU

## Dexlan

### Cordon patch blindé sur câble CAT. 7 S/FTP snagless LS0H

10 G PoE LS0H TOP QUALITÉ! CAT. 6A GARANTIE 20 ANS

**Cordon patch hautes performances !**

- › Catégorie : CAT. 6A Class Ea sur câble CAT. 7
- › Fréquence : 600 MHz
- › Impédance : 100 Ω
- › Conducteur : cuivre
- › Connecteur : RJ45 blindé 8P8C
- › Blindage : général par tresse de cuivre, et paire par paire par feuille aluminium
- › Norme de câblage : ANSI/TIA 568C.2 - ISO 11801
- › Grade component : 100% testé individuellement au certificateur Fluke
- › Gaine : LS0H (zéro halogène)
- › Conditionnement individuel



LONGUEUR	GRIS	JAUNE	VERT	BLEU	ROUGE	NOIR	BLANC
0,5 m	858600	858608	858616	858624	858632	858648	858640
1,0 m	858601	858609	858617	858625	858633	858649	858641
1,5 m	858602	858610	858618	858626	858634	858650	858642
2,0 m	858603	858611	858619	858627	858635	858651	858643
3,0 m	858604	858612	858620	858628	858636	858652	858644
5,0 m	858605	858613	858621	858629	858637	858653	858645
10,0 m	858606	858614	858622	858630	858638	858654	858646
20,0 m	858607	858615	858623	858631	858639	858655	858647

### Cordon patch blindé sur câble CAT. 7 S/FTP snagless LS0H

MADE IN EUROPE 10 G PoE LS0H CAT. 6A GARANTIE 20 ANS

**Cordon patch hautes performances !**

- › Catégorie : CAT. 6A Class Ea sur câble Draka CAT. 7 UC900 SS27
- › Fréquence : 900 MHz
- › Impédance : 100 Ω
- › Conducteur : cuivre
- › Connecteur : RJ45 blindé 8P8C
- › Blindage : général par tresse de cuivre, et paire par paire par feuille aluminium
- › Norme de câblage : ANSI/TIA 568C.2 - ISO 11801
- › Gaine : LS0H (zéro halogène)

**HRS Draka**



LONGUEUR	GRIS	JAUNE	VERT	BLEU	ROUGE	NOIR
0,3 m	850026	850101	850071	850041	850056	850086
0,5 m	850027	850102	850072	850042	850057	850087
1,0 m	850028	850103	850073	850043	850058	850088
1,5 m	850029	850104	850074	850044	850059	850089
2,0 m	850030	850105	850075	850045	850060	850090
3,0 m	850031	850106	850076	850046	850061	850091
5,0 m	850032	850107	850077	850047	850062	850092
7,5 m	850033	850108	850078	850048	850063	850093
10,0 m	850034	850109	850079	850049	850064	850094
15,0 m	850035	850148	850080	850050	850065	850095
20,0 m	850036	850111	850081	850051	850066	850096
25,0 m	850037	-	-	-	-	-
30,0 m	850038	-	-	-	-	-
35,0 m	850039	-	-	-	-	-
50,0 m	850146	-	-	-	-	-

# Cordons RJ45 - CAT. 8.1 S/FTP - Cordons RJ45 à repérage lumineux

## Dexlan

### Cordon patch blindé CAT. 8.1 S/FTP

Jusqu'à 4 fois plus performant que la CAT. 6A !

- › Catégorie : CAT. 8.1 Class I (compatible avec les catégories inférieures)
- › Fréquence : câble 2000 MHz
- › Impédance : 100 Ω
- › Conducteur : cuivre
- › AWG : 24 / 7 brins
- › Connecteur : RJ45 blindé 8P8C
- › Blindage : général par tresse de cuivre, et paire par paire par feuille aluminium
- › Diamètre extérieur du câble : 7,6 mm
- › Norme de câblage : ANSI/TIA 568D.2 - ISO 11801
- › Gaine : LSOH (zéro halogène)
- › Conditionnement individuel



CAT. 8

GARANTIE 20 ANS



LONGUEUR	GRIS
0,5 m	858560
1,0 m	858561
1,5 m	858562
2,0 m	858563
3,0 m	858564
5,0 m	858565
10,0 m	858566

### Cordon patch CAT. 6A U/UTP ultra-fin à repérage lumineux

CAT. 6A

- › Catégorie : CAT. 6A
- › Conducteur : cuivre AWG 28/7
- › Diamètre extérieur du câble : 3,8 mm
- › Gaine : PVC noire
- › Marquage : longueur aux extrémités



ThinPATCH

	LONGUEUR	RÉF.
Cordon patch CAT. 6A U/UTP ultra-fin	0,6 m	845150
Cordon patch CAT. 6A U/UTP ultra-fin	0,9 m	845151
Cordon patch CAT. 6A U/UTP ultra-fin	1,2 m	845152
Cordon patch CAT. 6A U/UTP ultra-fin	1,5 m	845153
Cordon patch CAT. 6A U/UTP ultra-fin	1,8 m	845154
Cordon patch CAT. 6A U/UTP ultra-fin	2,1 m	845155
Cordon patch CAT. 6A U/UTP ultra-fin	2,4 m	845156
Cordon patch CAT. 6A U/UTP ultra-fin	2,7 m	845157
Cordon patch CAT. 6A U/UTP ultra-fin	3,1 m	845158
Cordon patch CAT. 6A U/UTP ultra-fin	4,0 m	845159
Cordon patch CAT. 6A U/UTP ultra-fin	4,9 m	845160

ACCESSOIRE	
Injecteur de lumière avec chargeur - rouge	845021
Injecteur de lumière avec chargeur - blanc	845020
Injecteur de lumière avec chargeur - vert	845022

### Cordon patch blindé CAT. 6A U/FTP ultra-fin à repérage lumineux

CAT. 6A

- › Catégorie : CAT. 6A
- › Conducteur : cuivre AWG 28/7
- › Diamètre extérieur du câble : 4,9 mm
- › Gaine : LSOH noire (zéro halogène)
- › Marquage : longueur aux extrémités



ThinPATCH

	LONGUEUR	RÉF.
Cordon patch CAT. 6A U/FTP ultra-fin	0,6 m	845161
Cordon patch CAT. 6A U/FTP ultra-fin	0,9 m	845162
Cordon patch CAT. 6A U/FTP ultra-fin	1,2 m	845163
Cordon patch CAT. 6A U/FTP ultra-fin	1,5 m	845164
Cordon patch CAT. 6A U/FTP ultra-fin	1,8 m	845165
Cordon patch CAT. 6A U/FTP ultra-fin	2,1 m	845166
Cordon patch CAT. 6A U/FTP ultra-fin	2,4 m	845167
Cordon patch CAT. 6A U/FTP ultra-fin	2,7 m	845168
Cordon patch CAT. 6A U/FTP ultra-fin	3,1 m	845169
Cordon patch CAT. 6A U/FTP ultra-fin	4,0 m	845148
Cordon patch CAT. 6A U/FTP ultra-fin	4,9 m	845149

ACCESSOIRE	
Injecteur de lumière avec chargeur - rouge	845021
Injecteur de lumière avec chargeur - blanc	845020
Injecteur de lumière avec chargeur - vert	845022

### Cordon patch CAT. 6A U/UTP à repérage lumineux - 10 Gigabit

CAT. 6A

- › Catégorie : CAT. 6A
- › Conducteur : cuivre AWG 26/7
- › Gaine : PVC noire
- › Marquage : longueur aux extrémités
- › Anneaux de tirage et de protection PLUGCAP® fournis dès 6,1 m



PatchSee

	LONGUEUR	RÉF.
Cordon patch CAT. 6A U/UTP	0,6 m	844910
Cordon patch CAT. 6A U/UTP	0,9 m	844911
Cordon patch CAT. 6A U/UTP	1,2 m	844912
Cordon patch CAT. 6A U/UTP	1,5 m	844913
Cordon patch CAT. 6A U/UTP	1,8 m	844914
Cordon patch CAT. 6A U/UTP	2,1 m	844915
Cordon patch CAT. 6A U/UTP	2,4 m	844916
Cordon patch CAT. 6A U/UTP	2,7 m	844917
Cordon patch CAT. 6A U/UTP	3,1 m	844918
Cordon patch CAT. 6A U/UTP	4,0 m	844919
Cordon patch CAT. 6A U/UTP	4,9 m	844920
Cordon patch CAT. 6A U/UTP	6,1 m	844970
Cordon patch CAT. 6A U/UTP	7,9 m	844971
Cordon patch CAT. 6A U/UTP	9,7 m	844972
Cordon patch CAT. 6A U/UTP	12,2 m	844973
Cordon patch CAT. 6A U/UTP	15,2 m	844974
Cordon patch CAT. 6A U/UTP	20,0 m	844975
Cordon patch CAT. 6A U/UTP	25,0 m	844976
Cordon patch CAT. 6A U/UTP	30,0 m	844977

### Cordon patch blindé CAT. 6A U/FTP à repérage lumineux - 10 Gigabit

CAT. 6A

- › Catégorie : CAT. 6A
- › Conducteur : cuivre AWG 26/7
- › Gaine : LSOH noire (zéro halogène)
- › Marquage : longueur aux extrémités
- › Anneaux de tirage et de protection PLUGCAP® fournis dès 6,1 m



PatchSee

	LONGUEUR	RÉF.
Cordon patch CAT. 6A U/FTP	0,6 m	844921
Cordon patch CAT. 6A U/FTP	0,9 m	844922
Cordon patch CAT. 6A U/FTP	1,2 m	844923
Cordon patch CAT. 6A U/FTP	1,5 m	844924
Cordon patch CAT. 6A U/FTP	1,8 m	844925
Cordon patch CAT. 6A U/FTP	2,1 m	844926
Cordon patch CAT. 6A U/FTP	2,4 m	844927
Cordon patch CAT. 6A U/FTP	2,7 m	844928
Cordon patch CAT. 6A U/FTP	3,1 m	844929
Cordon patch CAT. 6A U/FTP	4,0 m	844930
Cordon patch CAT. 6A U/FTP	4,9 m	844931
Cordon patch CAT. 6A U/FTP	6,1 m	844980
Cordon patch CAT. 6A U/FTP	7,9 m	844981
Cordon patch CAT. 6A U/FTP	9,7 m	844982
Cordon patch CAT. 6A U/FTP	12,2 m	844983
Cordon patch CAT. 6A U/FTP	15,2 m	844984
Cordon patch CAT. 6A U/FTP	20,0 m	844985
Cordon patch CAT. 6A U/FTP	25,0 m	844986
Cordon patch CAT. 6A U/FTP	30,0 m	844987
Cordon patch CAT. 6A U/FTP	35,0 m	844988
Cordon patch CAT. 6A U/FTP	40,0 m	844989
Cordon patch CAT. 6A U/FTP	50,0 m	844993

# Cordons RJ45 à repérage lumineux

## Cordon patch CAT. 6 U/UTP à repérage lumineux

- › Catégorie : CAT. 6
- › Conducteur : cuivre AWG 24/7
- › Gaine : PVC noire
- › Marquage : longueur aux extrémités



	LONGUEUR	RÉF.
Cordon patch CAT. 6 U/UTP	0,6 m	<b>844932</b>
Cordon patch CAT. 6 U/UTP	1,2 m	<b>844933</b>
Cordon patch CAT. 6 U/UTP	1,5 m	<b>844934</b>
Cordon patch CAT. 6 U/UTP	2,1 m	<b>844935</b>
Cordon patch CAT. 6 U/UTP	3,1 m	<b>844936</b>
Cordon patch CAT. 6 U/UTP	4,9 m	<b>844937</b>

## Cordon patch blindé CAT. 6 U/FTP à repérage lumineux

- › Catégorie : CAT. 6
- › Conducteur : cuivre AWG 26/7
- › Gaine : LSOH noire (zéro halogène)
- › Marquage : longueur aux extrémités



	LONGUEUR	RÉF.
Cordon patch CAT. 6 U/FTP	0,6 m	<b>844940</b>
Cordon patch CAT. 6 U/FTP	1,2 m	<b>844941</b>
Cordon patch CAT. 6 U/FTP	1,5 m	<b>844942</b>
Cordon patch CAT. 6 U/FTP	2,1 m	<b>844943</b>
Cordon patch CAT. 6 U/FTP	3,1 m	<b>844944</b>
Cordon patch CAT. 6 U/FTP	4,9 m	<b>844945</b>

## Cordon patch CAT. 5e U/UTP à repérage lumineux

- › Catégorie : CAT. 5e
- › Conducteur : cuivre AWG 24/7
- › Gaine : PVC noire
- › Marquage : longueur aux extrémités



	LONGUEUR	RÉF.
Cordon patch CAT. 5e U/UTP	0,6 m	<b>844950</b>
Cordon patch CAT. 5e U/UTP	1,2 m	<b>844951</b>
Cordon patch CAT. 5e U/UTP	1,5 m	<b>844952</b>
Cordon patch CAT. 5e U/UTP	2,1 m	<b>844953</b>
Cordon patch CAT. 5e U/UTP	3,1 m	<b>844954</b>
Cordon patch CAT. 5e U/UTP	4,9 m	<b>844955</b>

## Cordon patch blindé CAT. 5e F/UTP à repérage lumineux

- › Catégorie : CAT. 5e
- › Conducteur : cuivre AWG 26/7
- › Gaine : LSOH noire (zéro halogène)
- › Marquage : longueur aux extrémités



	LONGUEUR	RÉF.
Cordon patch CAT. 5e F/UTP	0,6 m	<b>844960</b>
Cordon patch CAT. 5e F/UTP	1,2 m	<b>844961</b>
Cordon patch CAT. 5e F/UTP	1,5 m	<b>844962</b>
Cordon patch CAT. 5e F/UTP	2,1 m	<b>844963</b>
Cordon patch CAT. 5e F/UTP	3,1 m	<b>844964</b>
Cordon patch CAT. 5e F/UTP	4,9 m	<b>844965</b>

## Injecteur de lumière

- › Compatible : tous cordons PatchSee et ThinPATCH
- › Fourni avec chargeur secteur



	RÉF.
Injecteur de lumière rouge - avec chargeur	<b>845021</b>
Injecteur de lumière blanche - avec chargeur	<b>845020</b>
Injecteur de lumière verte - avec chargeur	<b>845022</b>



Réf : 845021

## PatchClip bague amovible de repérage couleur 16 couleurs pour repérer tous vos cordons PatchSee !

- › Repérage visuel simple et rapide de vos cordons PatchSee
- › Languette de protection de l'ergot de verrouillage
- › Conditionnement : sachet de 50 pièces d'une même couleur



**PatchCLIP**  
Removable RJ45 Color Clip

	COULEUR	RÉF.
PatchClip	Vert fluo	<b>845000</b>
PatchClip	Bleu fluo	<b>845001</b>
PatchClip	Orange	<b>845002</b>
PatchClip	Rose fluo	<b>845003</b>
PatchClip	Rose	<b>845004</b>
PatchClip	Rouge	<b>845005</b>
PatchClip	Vert	<b>845006</b>
PatchClip	Gris	<b>845007</b>
PatchClip	Jaune	<b>845008</b>
PatchClip	Bleu	<b>845009</b>
PatchClip	Bleu clair	<b>845010</b>
PatchClip	Violet	<b>845011</b>
PatchClip	Vert clair	<b>845012</b>
PatchClip	Turquoise	<b>845013</b>
PatchClip	Noir	<b>845014</b>
PatchClip	Blanc	<b>845015</b>

## Boîtier mural WALLPATCH avec cordon patch CAT. 6A intégré



Le cordon patch pratique pour toutes vos installations de bureau !

- › Catégorie : CAT. 6A
- › Longueur du cordon : 4,0 m
- › Fréquence : 500 MHz
- › Impédance : 100 Ω
- › Conducteur : cuivre
- › Blindage : U/UTP (Réf. 845104) ou U/FTP (Réf. 845107)
- › Diamètre extérieur du câble : 3,5 mm (U/UTP) ou 4,5 mm (U/FTP)
- › Dimensions du boîtier : 82 x 82 x 47 mm



**WallPatch**

BLINDAGE	LONGUEUR	BLANC
U/UTP	4,0 m	<b>845104</b>
U/FTP	4,0 m	<b>845107</b>



# Connecteurs et éléments pour cordons

## Adaptateur RJ45 vers SUB-D

A configurer soi-même !



CONNECTEUR 1	DB-9 femelle	DB-9 mâle	DB-25 femelle	DB-25 mâle
CONNECTEUR 2	RJ45 UTP femelle	RJ45 UTP femelle	RJ45 UTP femelle	RJ45 UTP femelle
CONTACTS	8 contacts à raccorder soi-même sans soudure			
VIS	Longues			
CAPOTS	2 coques ABS			
CONDITIONNEMENT	Sachet individuel			
REF.	<b>250410</b>	REF. <b>250420</b>	REF. <b>250450</b>	REF. <b>250460</b>

## Connecteur SUB-D

Ref. 700090



Ref. 700250



Ref. 700150



Ref. 700161



Ref. 701090



Ref. 701250



Ref. 701150



Ref. 701160



CONNECTEUR	DB-9 à souder	DB-25 à souder	DB-15 à souder	HD-15 à souder
CONTACTS	à souder			
CONDITIONNEMENT	Sachet individuel			
	MÂLE	FEMELLE	MÂLE	FEMELLE
REF.	<b>700090</b>	<b>701090</b>	REF. <b>700250</b>	<b>701250</b>
	MÂLE	FEMELLE	MÂLE	FEMELLE
REF.	<b>700150</b>	<b>701150</b>	REF. <b>700161</b>	<b>701160</b>

## Capot SUB-D métal à vis courtes

Excellente protection EMI/RMI !

- › Capots : 2 coques métal avec vis
- › Vis : courtes
- › Conditionnement : sachet individuel



Ref. 715090

	REF.
DB-9 métal	<b>715090</b>
DB-15 métal	<b>714150</b>

## Capot SUB-D plastique à vis courtes

- › Capots : 2 coques ABS avec vis
- › Vis : courtes
- › Conditionnement : sachet individuel



Ref. 710090

	REF.
DB-9 beige	<b>710090</b>
DB-9 noir	<b>711090</b>
DB-25 noir	<b>711250</b>

## Capot SUB-D plastique à vis longues

- › Capots : 2 coques ABS avec vis
- › Vis : longues
- › Conditionnement : sachet individuel



Ref. 713091

	REF.
DB-9	<b>713091</b>
DB-25	<b>713251</b>
DB-37	<b>713370</b>

## Kit connecteur et capot SUB-D DB-9

- › Connecteur : DB-9 mâle ou femelle
- › Contacts : à souder
- › Vis : longues
- › Conditionnement : sachet individuel



Ref. 904001

	TYPE	REF.
Kit capot et connecteur SUB-D DB-9	Mâle	<b>904001</b>
Kit capot et connecteur SUB-D DB-9	Femelle	<b>904101</b>

## Kit connecteur et capot SUB-D DB-25

- › Connecteur : DB-25 mâle ou femelle
- › Contacts : à souder
- › Vis : longues
- › Conditionnement : sachet individuel



Ref. 904501

	TYPE	REF.
Kit capot et connecteur SUB-D DB-25	Mâle	<b>904401</b>
Kit capot et connecteur SUB-D DB-25	Femelle	<b>904501</b>

## PENSEZ-Y

Retrouvez tous nos  
connecteurs à sertir RJ45

Page : 47



## Faites le choix de la qualité !

Nous garantissons la qualité de nos câbles et ainsi de vos installations en réalisant des tests à chaque étape de leur fabrication.

Ces derniers sont effectués avec un certificateur FLUKE soit en mode Channel (multibrin), soit en mode Permanent Link (monobrin).

Les mesures sont :

<b>ELFEXT :</b>	paradiaphonie distante
<b>PS NEXT :</b>	paradiaphonie de 3 paires sur 1
<b>PS ELFEXT :</b>	somme des perturbations de 3 paires sur 1
<b>RETURN LOSS :</b>	affaiblissement du retour dû aux réflexions
<b>SKEW :</b>	différence de temps de propagation entre 2 paires



## Câble blindé CAT. 5e F/UTP multibrin

CAT. **5e** GARANTIE **15** ANS

- › Catégorie : CAT. 5e
- › Fréquence : 100 MHz
- › Impédance : 100 Ω
- › Conducteur : aluminium recouvert de cuivre
- › AWG : 26 / 7 brins
- › Blindage : général par feuille d'aluminium
- › Diamètre extérieur des fils : 0,9 mm
- › Diamètre extérieur du câble : 5,5 mm
- › Norme de câblage : compatible ANSI/TIA 568C.2 - ISO 11801
- › Gaine : PVC

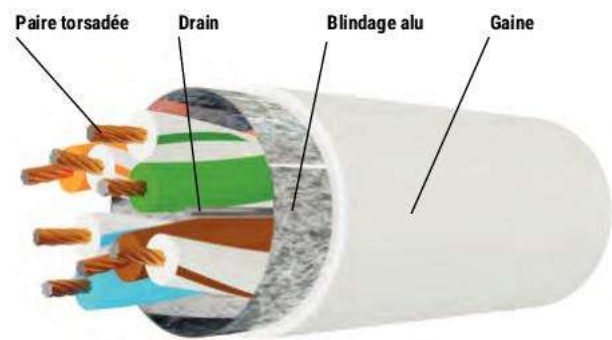

F/UTP

LONGUEUR	CONDITIONNEMENT	GRIS
100 m	Bobine	<b>611897</b>
305 m	Dévidoir	<b>611898</b>
500 m	Touret	<b>611899</b>

## Câble blindé CAT. 5e F/UTP multibrin cuivre

La qualité du cuivre pour tous vos cordons !

PoE CAT. **5e** GARANTIE **20** ANS

- › Catégorie : CAT. 5e
- › Fréquence : 100 MHz
- › Impédance : 100 Ω
- › Conducteur : cuivre
- › AWG : 26 / 7 brins
- › Blindage : général par feuille d'aluminium
- › Diamètre extérieur des fils : 0,9 mm
- › Diamètre extérieur du câble : 5,8 mm
- › Norme de câblage : ANSI/TIA 568C.2 - ISO 11801
- › Gaine : PVC ou LSOH (voir tableau)

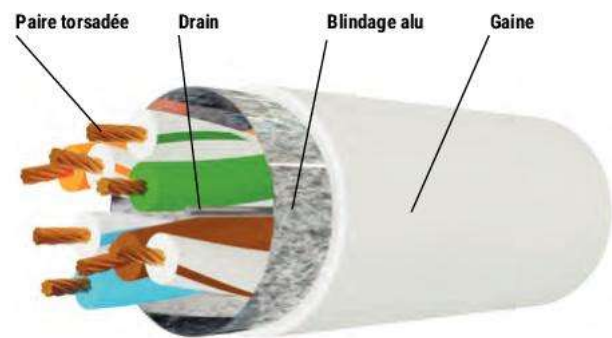

F/UTP

LONGUEUR	LSOH	CONDITIONNEMENT	GRIS
100 m	Non	Bobine	<b>611900</b>
100 m	Oui	Bobine	<b>611907</b>
305 m	Non	Dévidoir	<b>611908</b>
305 m	Oui	Dévidoir	<b>611914</b>
500 m	Non	Touret	<b>611915</b>
1 000 m	Non	Touret	<b>611916</b>

# Câbles multibrins CAT. 6

**PENSEZ-Y**

Retrouvez toutes nos pinces à sertir

Page : 245



## Conditionnement

Différents types de conditionnement des câbles réseau disponibles :



TOURET



CARTON OU DÉVIDOIR



BOBINE

CONNECTIQUE RÉSEAU

## Câble blindé CAT. 6 F/UTP multibrin

CAT. 6

GARANTIE 15 ANS

- › Catégorie : CAT. 6
- › Fréquence : 250 MHz
- › Impédance : 100 Ω
- › Conducteur : aluminium recouvert de cuivre
- › AWG : 26 / 7 brins
- › Blindage : général par feuille d'aluminium
- › Diamètre extérieur des fils : 0,9 mm
- › Diamètre extérieur du câble : 6,0 mm
- › Norme de câblage : compatible ANSI/TIA 568C.2 - ISO 11801
- › Gaine : PVC

LONGUEUR	CONDITIONNEMENT	GRIS
100 m	Bobine	611922
305 m	Dévidoir	611923
500 m	Touret	611924

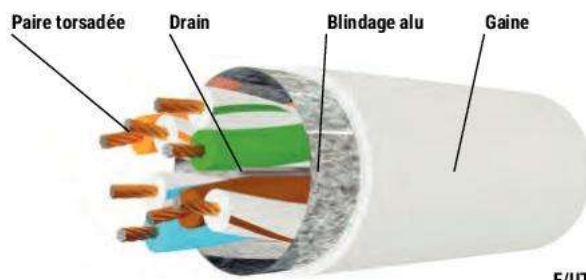

F/UTP

## Câble blindé CAT. 6 F/UTP multibrin cuivre



CAT. 6

GARANTIE 20 ANS

- › Catégorie : CAT. 6
- › Fréquence : 250 MHz
- › Impédance : 100 Ω
- › Conducteur : cuivre
- › AWG : 26 / 7 brins
- › Blindage : général par feuille d'aluminium
- › Diamètre extérieur des fils : 0,9 mm
- › Diamètre extérieur du câble : 6,2 mm
- › Norme de câblage : ANSI/TIA 568C.2 - ISO 11801
- › Gaine : PVC

LONGUEUR	CONDITIONNEMENT	GRIS	JAILNE	VERT	BLEU	ROUGE	NOIR
100 m	Bobine	811255	811266	811264	811268	811262	811260
305 m	Dévidoir	811256	811267	811265	811269	811263	811261
500 m	Touret	811257	-	-	-	-	-

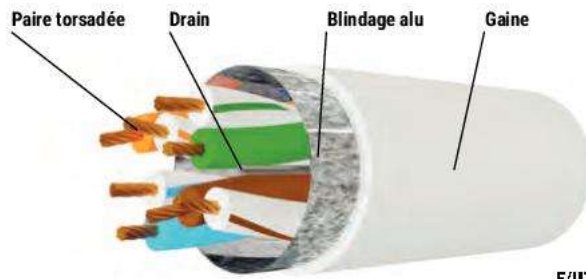

F/UTP

## Dexlan

### Câble blindé CAT. 6 S/FTP multibrin cuivre

La qualité du cuivre dans toutes les couleurs !



CAT. 6

GARANTIE 20 ANS

- › Catégorie : CAT. 6
- › Fréquence : 250 MHz
- › Impédance : 100 Ω
- › Conducteur : cuivre
- › AWG : 26 / 7 brins
- › Blindage : général par tresse de cuivre, et paire par paire par feuille d'aluminium
- › Diamètre extérieur des fils : 0,9 mm
- › Diamètre extérieur du câble : 6,3 mm
- › Norme de câblage : ANSI/TIA 568C.2 - ISO 11801
- › Gaine : PVC ou LSOH (voir tableau)

LONGUEUR	LSOH	CONDITIONNEMENT	GRIS	JAILNE	VERT	BLEU	ROUGE	NOIR
100 m	Non	Bobine	611925	611929	611928	611930	611927	611926
100 m	Oui	Bobine	611931	-	-	-	-	-
305 m	Non	Dévidoir	611932	611936	611935	611937	611934	611933
305 m	Oui	Dévidoir	611938	-	-	-	-	-
1 000 m	Non	Touret	611939	-	-	-	-	-

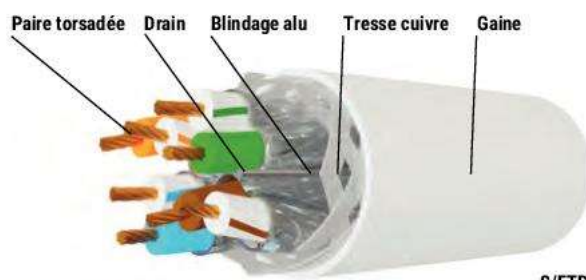

S/FTP



# Câbles multibrins CAT. 6A / CAT. 7

## Câble blindé CAT. 6A F/UTP multibrin cuivre

- › Catégorie : CAT. 6A
- › Fréquence : 500 MHz
- › Impédance : 100 Ω
- › Conducteur : cuivre
- › AWG : 26 / 7 brins
- › Blindage : général par feuille d'aluminium
- › Diamètre extérieur des fils : 0,88 mm
- › Diamètre extérieur du câble : 5,6 mm
- › Norme de câblage : ANSI/TIA 568C.2
- › Gaine : LSOH (zéro halogène)

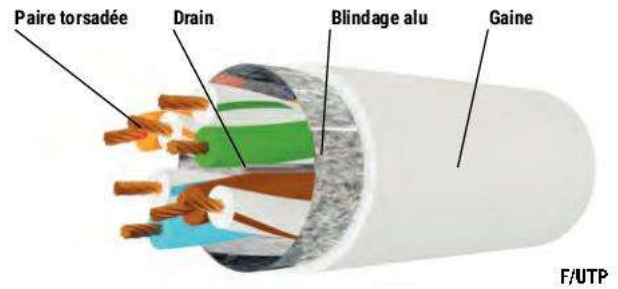

CONNECTIQUE RÉSEAU

LONGUEUR	CONDIT.	GRIS	JAUNE	VERT	BLEU	ROUGE	NOIR
100 m	Bobine	<b>611940</b>	<b>611944</b>	<b>611943</b>	<b>611945</b>	<b>611942</b>	<b>611941</b>
305 m	Carton	<b>611946</b>	<b>611950</b>	<b>611949</b>	<b>611951</b>	<b>611948</b>	<b>611947</b>
500 m	Touret	<b>611952</b>	-	-	-	-	-

## Câble blindé CAT. 6A S/FTP multibrin cuivre

- › Catégorie : CAT. 6A
- › Fréquence : 500 MHz
- › Impédance : 100 Ω
- › Conducteur : cuivre
- › AWG : 26 / 7 brins
- › Blindage : général par tresse de cuivre, et paire par paire par feuille d'aluminium
- › Diamètre extérieur des fils : 1,05 mm
- › Diamètre extérieur du câble : 5,8 mm
- › Norme de câblage : ANSI/TIA 568C.2
- › Gaine : PVC ou LSOH (voir tableau)

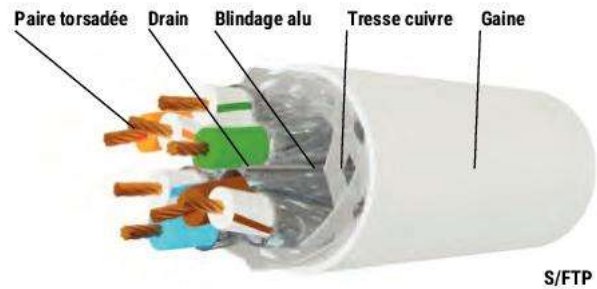

LONGUEUR	LSOH	CONDITIONNEMENT	GRIS
100 m	Non	Bobine	<b>612010</b>
100 m	Oui	Bobine	<b>612011</b>
305 m	Non	Carton	<b>612012</b>
305 m	Oui	Carton	<b>612013</b>
500 m	Non	Touret	<b>612014</b>
500 m	Oui	Touret	<b>612015</b>

## Câble blindé CAT. 7 S/FTP multibrin cuivre

- › Catégorie : CAT. 7
- › Fréquence : 600 MHz
- › Impédance : 100 Ω
- › Conducteur : cuivre
- › AWG : 26 / 7 brins
- › Blindage : général par tresse de cuivre, et paire par paire par feuille d'aluminium
- › Diamètre extérieur des fils : 0,99 mm
- › Diamètre extérieur du câble : 5,9 mm
- › Norme de câblage : ANSI/TIA 568C.2
- › Gaine : PVC ou LSOH (voir tableau)

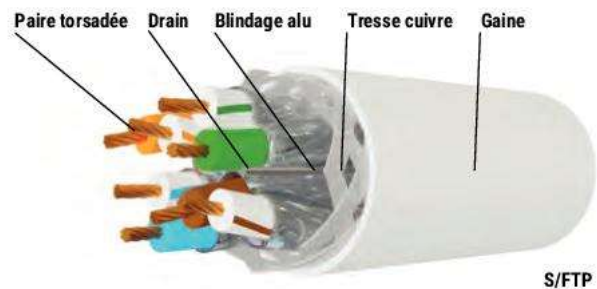

LONGUEUR	LSOH	CONDIT.	GRIS
100 m	Non	Bobine	<b>611875</b>
100 m	Oui	Bobine	<b>611876</b>
305 m	Non	Touret	<b>611877</b>
305 m	Oui	Touret	<b>611878</b>
500 m	Non	Touret	<b>611879</b>
500 m	Oui	Touret	<b>611880</b>

**Conditionnement**Différents types de conditionnement  
des câbles réseau disponibles :

TOURET



CARTON OU DÉVIDOIR



BOBINE

**Dexlan****Câble blindé CAT. 5e F/UTP monobrin**

- › Catégorie : CAT. 5e
- › Euroclasse RPC : D<sub>ca</sub> -s2 -d2 -a1
- › Fréquence : 100 MHz
- › Impédance : 100 Ω
- › Conducteur : cuivre
- › AWG : 24
- › Blindage : général par feuille d'aluminium
- › Diamètre extérieur des fils : 0,96 mm
- › Diamètre extérieur du câble : 6,0 mm
- › Norme de câblage : ANSI/TIA 568C.2 - ISO 11801
- › Gaine : LSOH (zéro halogène)
- › Marquage métrique sur le câble



CAT. 5e

GARANTIE 20 ANS

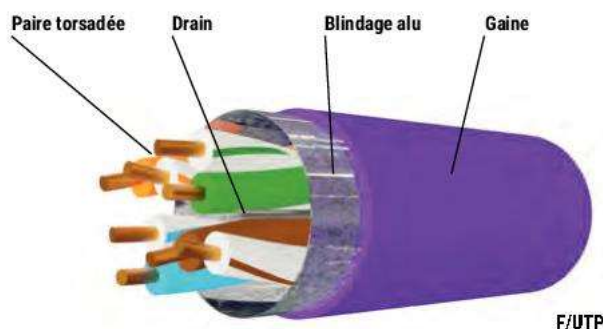

F/UTP

LONGUEUR	CONDITIONNEMENT	VIOLET
100 m	Bobine	613022
305 m	Dévidoir	613031
500 m	Touret	613024

**Câble non blindé CAT. 6 U/UTP monobrin**

- › Catégorie : CAT. 6
- › Euroclasse RPC : D<sub>ca</sub> -s2 -d2 -a2
- › Fréquence : 250 MHz
- › Impédance : 100 Ω
- › Conducteur : cuivre
- › AWG : 23
- › Blindage : non blindé
- › Diamètre extérieur des fils : 0,98 mm
- › Diamètre extérieur du câble : 6,0 mm
- › Norme de câblage : ANSI/TIA 568C.2 - ISO 11801
- › Gaine : LSOH (zéro halogène)
- › Marquage métrique sur le câble



CAT. 6

GARANTIE 20 ANS

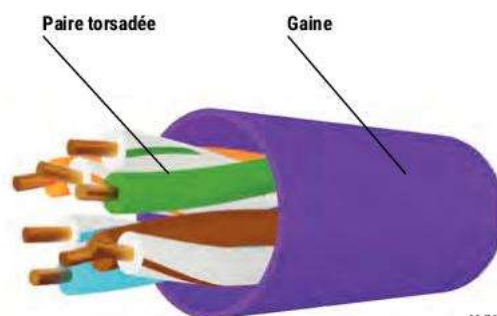

U/UTP

LONGUEUR	CONDITIONNEMENT	VIOLET
100 m	Bobine	613025
305 m	Dévidoir	613032
500 m	Touret	613027

## Câbles monobrins CAT. 6 / CAT. 6A DEXLAN

## Dexlan

## Câble blindé CAT. 6 F/UTP monobrin

- › Catégorie : CAT. 6
- › Euroclasse RPC : D<sub>ca</sub>-s2-d2-a2
- › Fréquence : 250 MHz
- › Impédance : 100 Ω
- › Conducteur : cuivre
- › AWG : 23
- › Blindage : général par feuille d'aluminium
- › Diamètre extérieur des fils : 1,1 mm
- › Diamètre extérieur du câble : 7,3 mm
- › Norme de câblage : ANSI/TIA 568C.2 - ISO 11801
- › Gaine : LSOH (zéro halogène)
- › Marquage métrique sur le câble



CAT. 6

GARANTIE 20 ANS

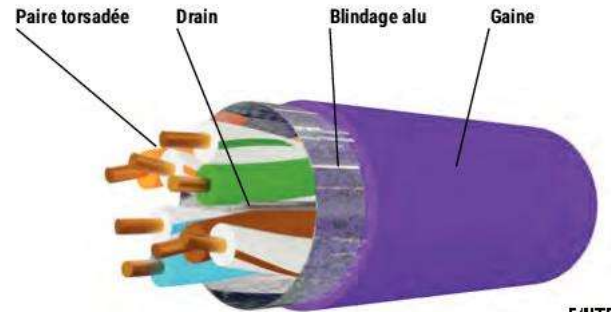

F/UTP

LONGUEUR	CONDITIONNEMENT	VIOLET
100 m	Bobine	613028
305 m	Dévidoir	613029
500 m	Touret	613030

## Câble blindé CAT. 6 F/UTP double monobrin

- › Catégorie : CAT. 6
- › Euroclasse RPC : E<sub>ca</sub>
- › Fréquence : 250 MHz
- › Impédance : 100 Ω
- › Conducteur : cuivre
- › AWG : 23
- › Blindage : général par feuille d'aluminium
- › Diamètre extérieur des fils : 1,1 mm
- › Diamètre extérieur du câble : 2 x 7,3 mm
- › Norme de câblage : ANSI/TIA 568C.2 - ISO 11801
- › Gaine : LSOH (zéro halogène)
- › Marquage métrique sur le câble



CAT. 6

GARANTIE 20 ANS

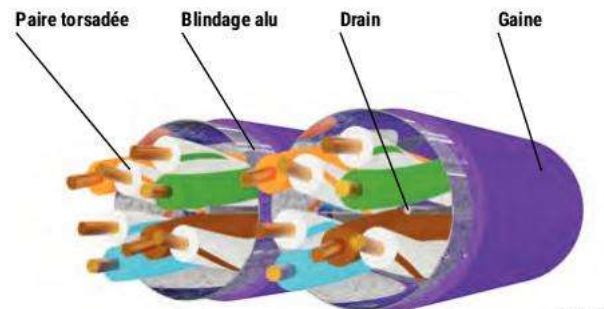

F/UTP

LONGUEUR	CONDITIONNEMENT	VIOLET
100 m	Bobine	613034
305 m	Touret	613035
500 m	Touret	613036

## Câble blindé CAT. 6A U/FTP monobrin

- › Catégorie : CAT. 6A Class EA
- › Euroclasse RPC : D<sub>ca</sub>-s1-d1-a1
- › Fréquence : 500 MHz
- › Impédance : 100 Ω
- › Conducteur : cuivre
- › AWG : 23
- › Blindage : paire par paire par feuille d'aluminium
- › Diamètre extérieur des fils : 1,35 mm
- › Diamètre extérieur du câble : 7,5 mm
- › Norme de câblage : ANSI/TIA 568C.2 - ISO 11801
- › Gaine : LSOH (zéro halogène)
- › Marquage métrique sur le câble



CAT. 6A

GARANTIE 20 ANS

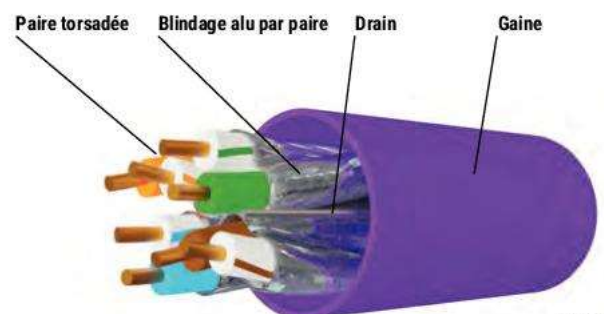

U/FTP

LONGUEUR	CONDITIONNEMENT	VIOLET
100 m	Bobine	613037
305 m	Dévidoir	613038
500 m	Touret	613039

## Dexlan

## Câble blindé CAT. 6A F/FTP monobrin

- › Catégorie : CAT. 6A Class EA
- › Euroclasse RPC : D<sub>ca</sub>-s1 -d2 -a1
- › Fréquence : 500 MHz
- › Impédance : 100 Ω
- › Conducteur : cuivre
- › AWG : 23
- › Blindage : général par feuille d'aluminium, et paire par paire par feuille d'aluminium
- › Diamètre extérieur des fils : 1,35 mm
- › Diamètre extérieur du câble : 7,5 mm
- › Norme de câblage : ANSI/TIA 568C.2 ISO 11801
- › Gaine : LSOH (zéro halogène)
- › Marquage métrique sur le câble



CAT. 6A

GARANTIE 20 ANS

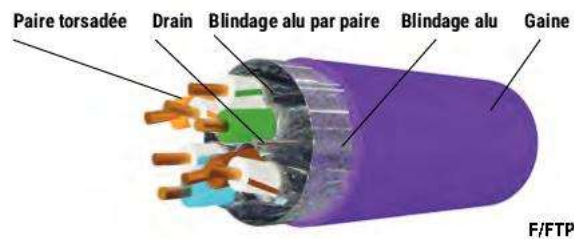

F/FTP

LONGUEUR	CONDITIONNEMENT	VIOLET
100 m	Bobine	613043
305 m	Dévidoir	613044
500 m	Touret	613045

## Câble blindé CAT. 6A F/FTP double monobrin

- › Catégorie : CAT. 6A
- › Euroclasse RPC : E<sub>ca</sub>
- › Fréquence : 500 MHz
- › Impédance : 100 Ω
- › Conducteur : cuivre
- › AWG : 23
- › Blindage : général par feuille d'aluminium, et paire par paire par feuille d'aluminium
- › Diamètre extérieur des fils : 1,35 mm
- › Diamètre extérieur du câble : 2 x 7,5 mm
- › Norme de câblage : ANSI/TIA 568C.2 ISO 11801
- › Gaine : LSOH (zéro halogène)
- › Marquage métrique sur le câble



CAT. 6A

GARANTIE 20 ANS



F/FTP

LONGUEUR	CONDITIONNEMENT	VIOLET
100 m	Bobine	613049
305 m	Touret	613050
500 m	Touret	613051

## Câble blindé CAT. 7 S/FTP monobrin

- › Catégorie : CAT. 7
- › Euroclasse RPC : D<sub>ca</sub>-s1a -d2 -a1
- › Fréquence : 600 MHz
- › Impédance : 100 Ω
- › Conducteur : cuivre
- › AWG : 23
- › Blindage : général par tresse de cuivre, et paire par paire par feuille d'aluminium
- › Diamètre extérieur des fils : 1,35 mm
- › Diamètre extérieur du câble : 8,0 mm
- › Norme de câblage : ANSI/TIA 568C.2 ISO 11801
- › Gaine : LSOH (zéro halogène)
- › Marquage métrique sur le câble



CAT. 7

GARANTIE 20 ANS



S/FTP

LONGUEUR	CONDITIONNEMENT	VIOLET
100 m	Bobine	613046
305 m	Dévidoir	613047
500 m	Touret	613048

## Câble réseau étanche monobrin cuivre

## Vos liaisons LAN étanches !

- › Catégorie : CAT. 5e ou CAT. 6 ou CAT. 6A
- › Impédance : 100 Ω
- › Conducteur : cuivre
- › Blindage CAT. 6 / CAT. 6A : général par feuille d'aluminium
- › Norme de câblage : ANSI/TIA 568C.2
- › Gaine : PVC + PE (polyéthylène anti-UV)



CAT. 5e

CAT. 6

CAT. 6A

GARANTIE 15 ANS

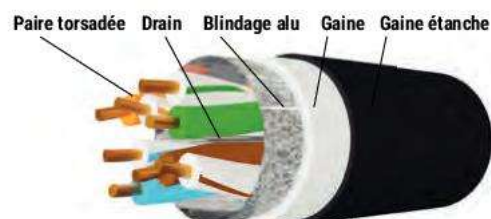

Étanche



Idéal pour une utilisation en extérieur !

	TYPE	LONGUEUR	RÉF.
Câble monobrin ext. CAT. 5e U/UTP	AWG 24	100 m	612004
Câble monobrin ext. CAT. 5e U/UTP	AWG 24	305 m	612005
Câble monobrin ext. CAT. 6 F/UTP	AWG 23	100 m	612006
Câble monobrin ext. CAT. 6 F/UTP	AWG 23	305 m	612007
Câble monobrin ext. CAT. 6A F/UTP	AWG 23	100 m	612008
Câble monobrin ext. CAT. 6A F/UTP	AWG 23	305 m	612009

ekivalan



Le saviez-vous : EKIVALAN est une marque française qui a été créée en 2004, et qui est née de l'envie d'offrir à ses clients des solutions rapides, complètes, économiques et performantes dans le domaine du câblage informatique, des télécoms et de la sécurité.

C'est d'ailleurs devenu une des marques préférées des installateurs de câblage informatique aujourd'hui, et ce n'est pas par hasard. Avec une gamme étendue depuis la Catégorie CAT. 5e jusqu'à la Catégorie CAT. 7, EKIVALAN propose des produits répondant aux diverses normes en vigueur ainsi qu'aux tendances du marché, tout en apportant un soin particulier à la qualité de ses produits : tout est mis en œuvre pour garantir qualité et satisfaction client, au meilleur prix possible.

BIENTÔT DISPONIBLE

CONNECTIQUE RÉSEAU

**Câble blindé CAT. 5e F/UTP monobrins**

- › Catégorie : CAT. 5e Class D
- › Euroclasse RPC : D<sub>ca</sub>-s2-d2-a1
- › Fréquence : 100 MHz
- › Impédance : 100 Ω
- › Conducteur : cuivre
- › AWG : 24
- › Blindage : général par feuille d'aluminium
- › Diamètre extérieur des fils : 0,96 mm
- › Diamètre extérieur du câble : 6,0 mm
- › Norme de câblage : ANSI/TIA 568D - ISO 11801 - EN 50173
- › Gaine : LSOH (zéro halogène)



CAT. 5e

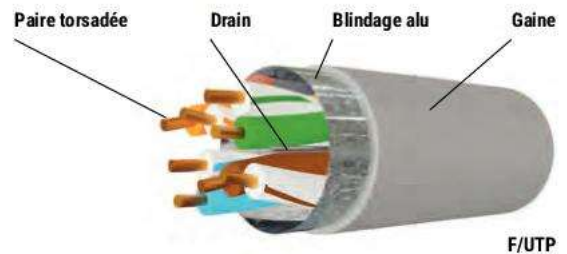

LONGUEUR	CONDITIONNEMENT	GRIS
100 m	Bobine	<b>613513</b>
305 m	Dévidoir	<b>613514</b>
500 m	Touret	<b>613515</b>

**Câble non blindé CAT. 6 U/UTP monobrins**

- › Catégorie : CAT. 6 Class E
- › Euroclasse RPC : D<sub>ca</sub>-s2-d2-a2
- › Fréquence : 250 MHz
- › Impédance : 100 Ω
- › Conducteur : cuivre
- › AWG : 23
- › Blindage : non blindé
- › Diamètre extérieur des fils : 0,98 mm
- › Diamètre extérieur du câble : 6,0 mm
- › Norme de câblage : ANSI/TIA 568D - ISO 11801 - EN 50173
- › Gaine : LSOH (zéro halogène)



CAT. 6

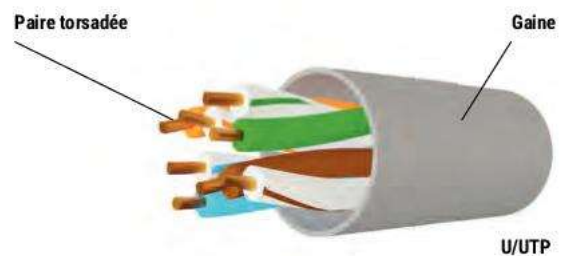

LONGUEUR	CONDITIONNEMENT	GRIS
100 m	Bobine	<b>613518</b>
305 m	Dévidoir	<b>613519</b>
500 m	Touret	<b>613520</b>

**Câble blindé CAT. 6 F/UTP monobrins**

- › Catégorie : CAT. 6 Class E
- › Euroclasse RPC : D<sub>ca</sub>-s2-d2-a1
- › Fréquence : 250 MHz
- › Impédance : 100 Ω
- › Conducteur : cuivre
- › AWG : 24
- › Blindage : général par feuille d'aluminium
- › Diamètre extérieur des fils : 0,98 mm
- › Diamètre extérieur du câble : 7,0 mm
- › Norme de câblage : ANSI/TIA 568.2-D - ISO 11801 - EN 50173
- › Gaine : LSOH (zéro halogène)
- › Existe en câble double monobrins (voir tableau)



CAT. 6

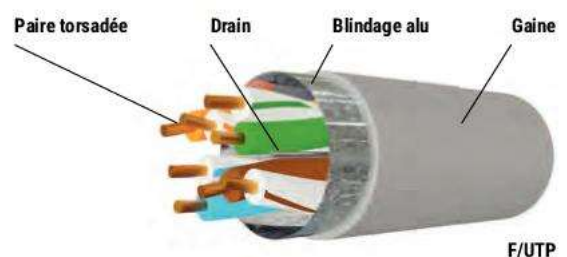

LONGUEUR	2 X 4 PAIRES	CONDITIONNEMENT	GRIS
100 m		Bobine	<b>613523</b>
305 m		Dévidoir	<b>613524</b>
500 m		Touret	<b>613530</b>
300 m	Oui	Touret	<b>613525</b>
500 m	Oui	Touret	<b>613526</b>

## Câble blindé CAT. 6A U/FTP monobrin

- › Catégorie : CAT. 6A Class Ea
- › Euroclasse RPC : D<sub>ca</sub> -s2 -d2 -a1
- › Fréquence : 500 MHz
- › Impédance : 100 Ω
- › Conducteur : cuivre
- › AWG : 23
- › Blindage : paire par paire par feuille d'aluminium
- › Diamètre extérieur des fils : 1,32 mm
- › Diamètre extérieur du câble : 7,0 mm
- › Norme de câblage : ANSI/TIA 568.2-D - ISO 11801 - EN 50173
- › Gaine : LSOH (zéro halogène)
- › Existe en câble double monobrin (voir tableau)

LONGUEUR	2 X 4 PAIRES	CONDITIONNEMENT	GRIS
100 m	-	Bobine	<b>613527</b>
305 m	-	Dévidoir	<b>613528</b>
500 m	-	Touret	<b>613539</b>
300 m	Oui	Touret	<b>613529</b>
500 m	Oui	Touret	<b>613532</b>

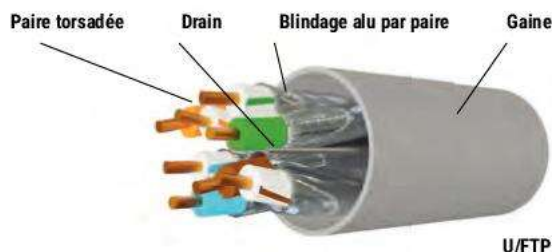

## Câble blindé CAT. 6A F/FTP monobrin

- › Catégorie : CAT. 6A Class Ea
- › Euroclasse RPC : D<sub>ca</sub> -s2 -d2 -a2
- › Fréquence : 500 MHz
- › Impédance : 100 Ω
- › Conducteur : cuivre
- › AWG : 23
- › Blindage : général par feuille d'aluminium, et paire par paire par feuille d'aluminium
- › Diamètre extérieur des fils : 1,32 mm
- › Diamètre extérieur du câble : 7,3 mm
- › Norme de câblage : ANSI/TIA 568.2-D - ISO 11801 - EN 50173
- › Gaine : LSOH (zéro halogène)
- › Existe en câble double monobrin (voir tableau)

LONGUEUR	2 X 4 PAIRES	CONDITIONNEMENT	GRIS
100 m	-	Bobine	<b>613533</b>
305 m	-	Dévidoir	<b>613534</b>
500 m	-	Touret	<b>613535</b>
300 m	Oui	Touret	<b>613536</b>
500 m	Oui	Touret	<b>613537</b>

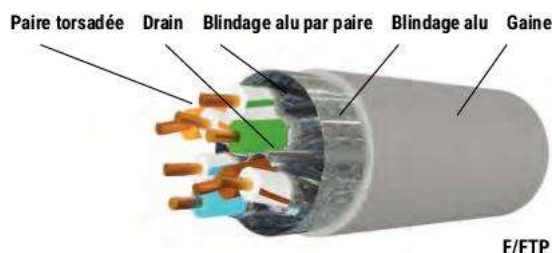

## Câble blindé CAT. 7 S/FTP monobrin

- › Catégorie : CAT. 7 Class F
- › Euroclasse RPC : D<sub>ca</sub> -s2 -d2 -a2
- › Fréquence : 600 MHz
- › Impédance : 100 Ω
- › Conducteur : cuivre
- › AWG : 23
- › Blindage : général par tresse de cuivre, et paire par paire par feuille d'aluminium
- › Diamètre extérieur des fils : 1,33 mm
- › Diamètre extérieur du câble : 7,4 mm
- › Norme de câblage : ANSI/TIA 568.2-D - ISO 11801 - EN 50173
- › Gaine : LSOH (zéro halogène)
- › Existe en câble double monobrin (voir tableau)

LONGUEUR	2 X 4 PAIRES	CONDITIONNEMENT	GRIS
100 m	-	Bobine	<b>613538</b>
300 m	-	Touret	<b>613540</b>
500 m	-	Touret	<b>613541</b>
300 m	Oui	Touret	<b>613542</b>
500 m	Oui	Touret	<b>613543</b>

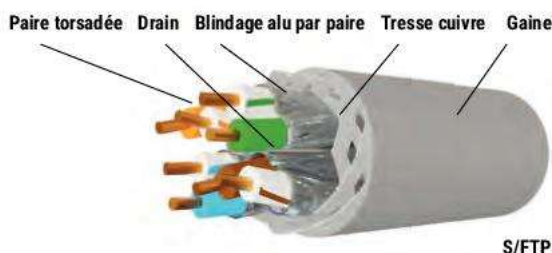

CORNING



CORNING est un fabricant américain leader dans la fibre optique. En 2018, CORNING a officialisé le rachat de l'activité Communication de 3M (3M Pouyet), ce qui lui permet aujourd'hui de proposer des solutions de câblage parmi les plus larges et les plus performantes sur notre marché, en particulier en câblage cuivre. Avec CORNING vous faites le choix de la performance et de la sécurité, avec des solutions complètes de bout en bout pour tous les réseaux.

### Câble blindé CAT. 6A F/FTP monobrins FutureCom™ F/FTP 550/23

- › Catégorie : CAT. 6A Class E<sub>A</sub>
- › Euroclasse RPC : D<sub>ca</sub>-s1 -d1 -a1
- › Fréquence : 550 MHz
- › Impédance : 100 Ω
- › Conducteur : cuivre
- › AWG : 23
- › Blindage : général par feuille d'aluminium, et paire par paire par feuille d'aluminium
- › Diamètre extérieur du câble : 7,3 mm
- › Norme de câblage : ANSI/TIA 568C.2 - ISO 11801
- › Gaine : LSOH/FRNC (zéro halogène)



CAT. 6A

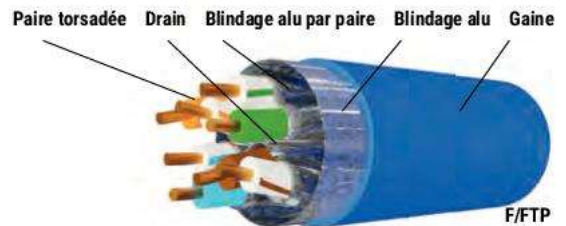

LONGUEUR	CONDITIONNEMENT	BLEU
1000 m	Touret	613600

### Câble blindé CAT. 6A F/FTP double monobrins FutureCom™ F/FTP 550/23

- › Catégorie : CAT. 6A Class E<sub>A</sub>
- › Euroclasse RPC : D<sub>ca</sub>-s2 -d2 -a1
- › Fréquence : 550 MHz
- › Impédance : 100 Ω
- › Conducteur : cuivre
- › AWG : 23
- › Blindage : général par feuille d'aluminium, et paire par paire par feuille d'aluminium
- › Diamètre extérieur du câble : 2 x 7,3 mm
- › Norme de câblage : ANSI/TIA 568C.2 - ISO 11801
- › Gaine : LSOH/FRNC (zéro halogène)



CAT. 6A



LONGUEUR	CONDITIONNEMENT	BLEU
500 m	Touret	613601

### Câble blindé CAT. 6A S/FTP monobrins FutureCom™ S/FTP 550/23s

- › Catégorie : CAT. 6A Class E<sub>A</sub>
- › Euroclasse RPC : D<sub>ca</sub>-s1 -d1 -a1
- › Fréquence : 550 MHz
- › Impédance : 100 Ω
- › Conducteur : cuivre
- › AWG : 23
- › Blindage : général par tresse de cuivre, et paire par paire par feuille d'aluminium
- › Diamètre extérieur du câble : 7,0 mm
- › Norme de câblage : ANSI/TIA 568C.2 - ISO 11801
- › Gaine : LSOH/FRNC (zéro halogène)



CAT. 6A



LONGUEUR	CONDITIONNEMENT	BLEU
500 m	Touret	613602

### Câble blindé CAT. 6A S/FTP double monobrins FutureCom™ S/FTP 550/23s

- › Catégorie : CAT. 6A Class E<sub>A</sub>
- › Euroclasse RPC : D<sub>ca</sub>-s1 -d1 -a1
- › Fréquence : 550 MHz
- › Impédance : 100 Ω
- › Conducteur : cuivre
- › AWG : 23
- › Blindage : général par tresse de cuivre, et paire par paire par feuille d'aluminium
- › Diamètre extérieur du câble : 2 x 7,0 mm
- › Norme de câblage : ANSI/TIA 568C.2 - ISO 11801
- › Gaine : LSOH/FRNC (zéro halogène)



CAT. 6A

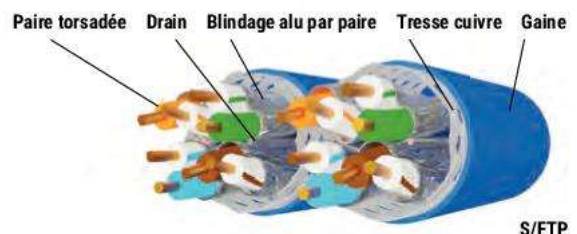

LONGUEUR	CONDITIONNEMENT	BLEU
500 m	Touret	613603

CORNING

CONNECTIQUE RÉSEAU

### Embase noyau blindée RJ45 CAT. 6A - FutureCom™ E500S

- › Catégorie : CAT. 6A Class E<sub>A</sub> STP
- › Pour câble monobrin ou multibrin : AWG 22 à AWG 24
- › Format : noyau keystone
- › Raccordement sans outil
- › Manchon tresse de blindage
- › Volet cache-poussière
- › Compatible avec les panneaux haute densité



Embase noyau RJ45 CAT. 6A blindée

RÉF.  
613611

### Embase noyau blindée RJ45 CAT. 6A - FutureCom™ V500S

#### Arrivée du câble droite, coudée haut ou bas !

- › Catégorie : CAT. 6A Class E<sub>A</sub> STP
- › Pour câble monobrin ou multibrin : AWG 22 à AWG 24
- › Format : noyau keystone
- › Raccordement sans outil
- › Manchon tresse de blindage
- › Volet cache-poussière
- › Arrivée du câble orientable à 45°  
(droit, coudé haut ou coudé bas)
- › Compatible avec les panneaux haute densité



Embase noyau RJ45 CAT. 6A blindée

RÉF.  
613610

### Plastron équipé d'un port RJ45 CAT. 6A blindé

#### Prêt à raccorder !

- › Plastron 1 port 45 x 45 mm
- › Catégorie : CAT. 6A Class E<sub>A</sub> STP
- › Pour câble monobrin ou multibrin : AWG 22 à AWG 24
- › Raccordement sans outil
- › Volet cache-poussière
- › Arrivée du câble orientable à 45°  
(droit, coudé haut ou coudé bas)
- › Conditionnement : plastron +  
embase noyau RJ45



Plastron équipé RJ45 CAT. 6A STP

RÉF.  
613612

### Plastron à équiper

- › Nombre d'emplacements : 1 ou 2 emplacements noyau keystone
- › Sortie droite
- › Format : 45 x 45 mm
- › Facilité de repérage



Réf. 613613



Réf. 613614

Plastron droit 1 port à équiper  
Plastron droit 2 ports à équiper

RÉF.  
613613  
613614

### Panneau de brassage à équiper

- › Nombre d'emplacements : 16 ou 24 emplacements noyau keystone
- › Blindage : STP
- › Format : rackable 19"
- › Hauteur : 1 U
- › Support arrière de câbles



Réf. 613615

Panneau 19" 16 ports à équiper  
Panneau 19" 24 ports à équiper

RÉF.  
613616  
613615

**Toute l'offre CORNING est disponible !**

Contactez votre commercial pour plus d'informations !





## PENSEZ-Y

Retrouvez toutes nos  
pinces à sertir

Page : 245

**Connecteur RJ45  
à sertir multibrin**

CAT. 5e CAT. 6 CAT. 6A

**Conditionnement en sachet 10 / 50 / 100 pièces !**

- › Compatible : câble multibrin AWG 24/7 à 26/7
- › Catégorie : CAT. 5e, CAT. 6 ou CAT. 6A
- › Blindage : non blindé ou blindé
- › Peigne : intégré ou séparé
- › Contacts : plaquage or



Réf. 920880

**Contacts spécialement conçus  
pour le câble multibrin !**

COND.	CAT.	BLINDAGE	DIAMÈTRE MAX FILS	RÉF.
Par 10	CAT. 5e	UTP	1,00 mm	<b>920830</b>
Par 50	CAT. 5e	UTP	1,00 mm	<b>920820</b>
Par 10	CAT. 5e	STP	1,00 mm	<b>920850</b>
Par 100	CAT. 5e	STP	1,00 mm	<b>920870</b>
Par 10	CAT. 6	UTP	1,05 mm	<b>920560</b>
Par 10*	CAT. 6	UTP	1,05 mm	<b>920840</b>
Par 10	CAT. 6	STP	1,00 mm	<b>920580</b>
Par 10*	CAT. 6	STP	1,05 mm	<b>920880</b>
Par 10*	CAT. 6A	UTP	1,00 mm	<b>920841</b>
Par 10*	CAT. 6A	STP	1,10 mm	<b>920842</b>

\* Connecteurs avec peigne séparé

**Connecteur RJ45 easy plug  
à sertir multibrin**

CAT. 5e CAT. 6

**Pour un raccordement encore plus rapide !**

- › Compatible : câble multibrin AWG 23/7 à 26/7 (voir tableau)
- › Catégorie : CAT. 5e ou CAT. 6 ou CAT. 6A
- › Blindage : non blindé ou blindé
- › Peigne débouchant
- › Contacts : plaquage or
- › Pince à sertir 2-en-1 : sertissage et coupe des fils en 1 action (Réf. 812029)



Réf. 812029



Réf. 920805

COND.	CAT.	BLINDAGE	AWG	DIAMÈTRE MAX FILS	RÉF.
Par 10	CAT. 5e	UTP	24-26	1,04 mm	<b>920802</b>
Par 10	CAT. 5e	STP	24-26	1,04 mm	<b>920803</b>
Par 10	CAT. 6	UTP	24-26	1,04 mm	<b>920804</b>
Par 10	CAT. 6	STP	24-26	1,04 mm	<b>920805</b>
Par 10	CAT. 6A	STP	23-26	1,45 mm	<b>920821</b>
Pinces à sertir 2-en-1 pour connecteur RJ45 easy plug					<b>812029</b>

**Connecteur RJ45 de terrain coudé**  
4 positions de coude possibles !

CAT. 6A

- › Compatible : câble multibrin ou monobrin AWG 23 à 26
- › Catégorie : CAT. 6A STP
- › Norme de câblage : ANSI/TIA 568A/B
- › Ouverture papillon : 90°
- › Indice d'étanchéité : IP20
- › Diamètre de câble supporté : 7 à 8,5 mm
- › Compatible PoE+ (IEEE 802.3at)
- › Convient aux liaisons MPTL
- › Coude amovible et orientable sur 4 positions : 0°, 90°, 180° et 270°



CONDITIONNEMENT	CAT.	BLINDAGE	RÉF.
A l'unité	CAT. 6A	STP	<b>920809</b>

**Connecteur RJ45  
à sertir monobrin**

CAT. 5e CAT. 6 CAT. 6A

**Conditionnement en sachet 5 / 10 pièces !**

- › Compatible : câble monobrin AWG 22 à 24 (voir tableau)
- › Catégorie : CAT. 5e, CAT. 6 ou CAT. 6A
- › Blindage : non blindé ou blindé
- › Peigne : intégré ou séparé
- › Contacts : plaquage or



Réf. 920818

**Contacts spécialement conçus  
pour le câble monobrin !**

COND.	CAT.	BLINDAGE	AWG	DIAMÈTRE MAX FILS	RÉF.
Par 10	CAT. 5e	STP	23-24	1,00 mm	<b>920824</b>
Par 10*	CAT. 5e	STP	23-24	1,02 mm	<b>920814</b>
Par 10	CAT. 6	UTP	23-24	1,02 mm	<b>920826</b>
Par 10*	CAT. 6	UTP	23-24	1,02 mm	<b>920816</b>
Par 10	CAT. 6	STP	23-24	1,10 mm	<b>920829</b>
Par 10*	CAT. 6	STP	23-24	1,10 mm	<b>920819</b>
Par 5*	CAT. 6A	STP	22-24	1,50 mm	<b>920818</b>

**Connecteur RJ45 de terrain****Raccordez vos cordons directement  
sur le terrain et sans outil !**

CAT. 6 CAT. 6A

- › Compatible : câble multibrin AWG 22 à 27 et câble monobrin AWG 22 à 26
- › Catégorie : CAT. 6 STP ou CAT. 6A STP
- › Norme de câblage : ANSI/TIA 568A/B
- › Ouverture papillon : 90°
- › Indice d'étanchéité : IP20
- › Diamètre de câble supporté : 6 à 9 mm
- › Compatible PoE+ (IEEE 802.3at)
- › Convient aux liaisons MPTL
- › Manchon et serre-câble fournis



Réf. 920807

CONDITIONNEMENT	CAT.	BLINDAGE	RÉF.
A l'unité	CAT. 6	STP	<b>920806</b>
A l'unité	CAT. 6A	STP	<b>920807</b>

**Connecteur RJ45  
de terrain**

CAT. 8

**Réalisez vous-même vos raccordements en CAT. 8 !**

- › Compatible : câble multibrin ou monobrin AWG 22 à 24
- › Catégorie : CAT. 8.1 Class I STP
- › Norme de câblage : ANSI/TIA 568A/B
- › Ouverture papillon : 90°
- › Indice d'étanchéité : IP20
- › Diamètre de câble supporté : 7 à 8,5 mm
- › Compatible PoE+ (IEEE 802.3at)
- › Convient aux liaisons MPTL



CONDITIONNEMENT	CAT.	BLINDAGE	RÉF.
A l'unité	CAT. 8	STP	<b>920808</b>

# Connectique étanche et accessoires

## Enrouleur cordon réseau

Simplifiez le contrôle de vos installations !



- › Catégorie : CAT. 6A Class Ea sur câble Draka CAT. 7 UC900 HS23
- › Conducteur : cuivre
- › Blindage : général par tresse de cuivre, et paire par paire par feuille aluminium
- › Norme de câblage : ISO 11801
- › Gaine : LSOH (zéro halogène)
- › Raccordement : embases RJ45 CAT. 6A en bout de câble et sur dérouleur
- › Longueur : 90 m



**Pratique pour tester vos installations !**

LONGUEUR	RÉF.
90 m	902452

## Verrou pour port RJ45

Sécurisez vos connexions au réseau !

- › S'adapte à toutes les embases noyaux RJ45.
- › Compatible brassage haute densité
- › Clé de déverrouillage vendue séparément
- › Conditionnement : sachet de 10 verrous



Réf. 848942  
Clé de déverrouillage



Réf. 848943

RÉF.

10 verrous pour connecteur RJ45	848943
Clé de déverrouillage	848942

## Protection RJ45

Plus de poussière et connecteur protégé !

- › Réf. 253182 : protection des connecteurs RJ45
- › Réf. 253183 : protection des prises RJ45
- › Conditionnement : sachet de 10 pièces



Réf. 253182



Réf. 253183



Évite l'accumulation de la poussière !

	RÉF.
Protection connecteur RJ45	253182
Protection prises RJ45	253183

## Boîtier mural étanche IP66 pour plastron

Idéal pour vos liaisons étanches !

- › Matière : ABS et Polycarbonate
- › Dimensions extérieures : 114 x 114 x 85 mm
- › Indice d'étanchéité : IP66
- › Couvercle semi-transparent
- › A équiper d'un plastron 80 x 80 mm ou 86 x 86 mm
- › Peut être utilisé avec le plastron 1 port keystone Réf. 911733
- › Entrées de câbles possibles sur toutes les faces
- › Fourni avec 2 presse-étoupes, vis de fixation murale et fixation du plastron
- › Possibilité de verrouillage du couvercle par cadenas



	RÉF.
Boîtier mural étanche IP66	273049
Plastron 80 x 80 mm 1 port keystone incliné 45°	911733

## Connexion RJ45 étanche

- › Catégorie : CAT. 6 STP
- › Matière : nylon 66 anti-UV
- › Dimensions extérieures : 136 x 30 mm
- › Diamètre du câble : 3 mm à 8 mm
- › Indice d'étanchéité : IP68



Réf. 620639

Connexion RJ45 étanche

## Connectique RJ45 étanche avec bouchon

Idéal pour le raccordement de vos équipements industriels !

- › Catégorie : CAT. 6 STP
- › Embase noyau RJ45 étanche : Réf. 620644 : raccordement sans outil
- › Embase de traversée RJ45 étanche : Réf. 620643
- › Matière : nylon 66
- › Diamètre de perçage : 24 mm
- › Profondeur : 30 à 44 mm
- › Manchon étanche : Réf. 620645, pour câble diamètre 8 mm max
- › Manchon étanche compatible avec les connecteurs RJ45 de terrain
- › Chaîne de bouchon amovible
- › Indice d'étanchéité : IP68



Réf. 620644



Réf. 620645

Réf. 620643

	RÉF.
Embase de traversée RJ45 CAT. 6 blindée avec bouchon	620643
Embase noyau RJ45 CAT. 6 blindée avec bouchon	620644
Manchon étanche	620645

## Eclateur et doubleur de ports RJ45 étanches

- › Catégorie : CAT. 6 STP
- › 1 x RJ45 femelle, vers 2 x RJ45 femelle
- › Matière : nylon 66
- › Dimensions extérieures : 136 x 60 x 30 mm
- › Diamètre du câble : 4,5 mm à 7,5 mm
- › Indice d'étanchéité : IP68
- › Réf. 620633 : 2 prises RJ45 femelles câblées réseau 1-2 et 3-6
- › Réf. 620634 : câblage droit point à point
- › La Réf. 620633 s'utilise par 2

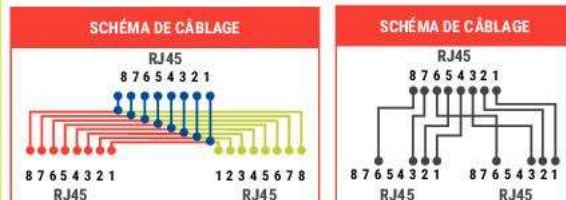

	RÉF.
Eclateur de prises RJ45 LAN + LAN	620633
Doubleur de prises RJ45 étanche	620634

## Manchon pour connecteur RJ45

Toutes les couleurs en stock !

- › Languette de protection de l'ergot de verrouillage
- › Conditionnement : sachet de 10 pièces

Réf. 253161



Réf. 253012

COULEUR	5,5MM	6MM	6,5MM
Gris	253161	253171	253191
Rouge	253162	253172	253192
Vert	253163	253173	253193
Bleu	253164	253174	253194
Jaune	253165	253175	253195
Noir	253166	253176	253196
Orange	253167	253177	253197
CLIPSABLE			
Gris	-	253011	-
Rouge	-	253014	-
Vert	-	253015	-
Bleu	-	253013	-
Jaune	-	253016	-
Noir	-	253012	-
Blanc	-	253017	-

# Eclateurs et doubleurs de prises RJ45

## Doubleur de prise RJ45

- › Catégorie : CAT. 5e UTP (compatible CAT. 6)
- › 1 x RJ45 femelle, vers 2 x RJ45 femelle
- › Câblage : droit point à point

CAT.  
**5e**

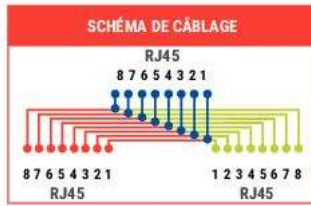

	BLINDAGE	RÉF.
Doubleur de prise RJ45 F / F / F	UTP	<b>252020</b>

## Doubleur de prise RJ45

- › Catégorie : CAT. 5e UTP ou STP (compatible CAT. 6)
- › Câblage : droit point à point
- › Cordon : 10 cm
- › 1 x RJ45 mâle, vers 2 x RJ45 femelle
- › Fixation : par vis

CAT.  
**5e**

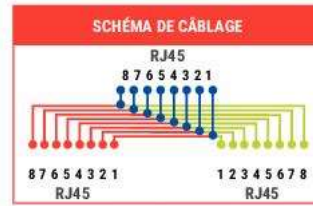

	BLINDAGE	RÉF.
Doubleur de prise RJ45 F / M / F	UTP	<b>252470</b>
Doubleur de prise RJ45 F / M / F	STP	<b>252471</b>

## Eclateur de ports RJ45

### 1 prise réseau + 1 prise téléphone sur 1 prise RJ45 !

- › Catégorie : CAT. 5e UTP ou STP (compatible CAT. 6)
- › 1 x RJ45 mâle, vers 2 x RJ45 femelle
- › 1 prise RJ45 femelle câblée réseau 1-2 et 3-6
- › 1 prise RJ45 femelle câblée téléphonie 4-5 et 3-6
- › Cordon : 10 cm
- › Fixation : par vis
- › S'utilise par 2

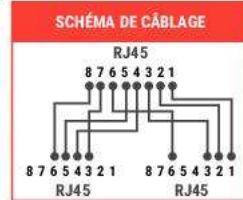

Réf. 901852  
STP



Réf. 901851  
UTP

	BLINDAGE	RÉF.
Eclateur de ports F / M / F	UTP	<b>901851</b>
Eclateur de ports F / M / F	STP	<b>901852</b>

## Eclateur de ports RJ45

### Raccordez 2 postes réseau sur 1 prise RJ45 !

- › Catégorie : CAT. 5e UTP (compatible CAT. 6)
- › 1 x RJ45 mâle, vers 2 x RJ45 femelle
- › Prises RJ45 femelle câblées 1-2 et 3-6
- › S'utilise par 2

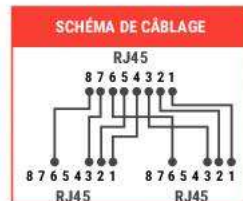

Réf. 252121  
Monobloc



Réf. 252221

	BLINDAGE	RÉF.
Eclateur monobloc F / M / F	UTP	<b>252121</b>
Eclateur F / M / F cordon de 15 cm	UTP	<b>252221</b>

## Eclateur de ports RJ45

### Raccordez 2 postes réseau sur 1 prise RJ45 !

- › Catégorie : CAT. 5e UTP ou STP (compatible CAT. 6)
- › 1 x RJ45 mâle, vers 2 x RJ45 femelle
- › Prises RJ45 femelle câblées 1-2 et 3-6
- › Cordon : 10 cm
- › Fixation : par vis
- › S'utilise par 2

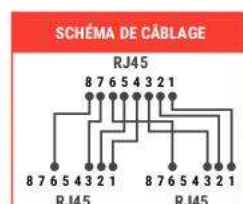

Réf. 901850  
STP



Réf. 901840  
UTP

	BLINDAGE	RÉF.
Eclateur de ports F / M / F	UTP	<b>901840</b>
Eclateur de ports F / M / F	STP	<b>901850</b>

## Coupleur RJ45

Prolongez vos liaisons Ethernet !



Dexlan Dexlan Dexlan

	CATÉGORIE	BLINDAGE	RÉF.
A	CAT. 6A	STP	272221
B	CAT. 6	STP	272220
C	CAT. 6	UTP	902870
D	CAT. 5e	STP	902830
E	CAT. 5e	UTP	902860
F	CAT. 5e	STP	252250

## Embase de traversée RJ45

Format keystone idéal pour vos panneaux de brassage !



	CATÉGORIE	BLINDAGE	RÉF.
A	CAT. 6A	STP	272969
B	CAT. 6	STP	272240
C	CAT. 6	UTP	272210
D	CAT. 5e	STP	272230
E	CAT. 5e	UTP	272770

## Boîtier de jonction réseau

Permet de consolider le câblage réseau ou de raccorder les extensions de câbles.

- › Catégorie : CAT. 6A ou CAT. 6 ou CAT. 5e (voir tableau)
- › Pour câble monobrin ou multibrin : AWG 22 à AWG 26
- › Plage de température : -10°C à +60°C
- › Norme de câblage : codage ANSI/TIA 568A/B
- › Point de consolidation conforme à la norme ISO 11801
- › Raccordement : bloc 110 / krone

CAT. 6A CAT. 6 CAT. 5e

Réf. 270099  
boîtier blindé

	BLINDAGE	RÉF.
Boîtier de jonction CAT. 5e	UTP	270100
Boîtier de jonction CAT. 5e	STP	270200
Boîtier de jonction CAT. 6	UTP	270098
Boîtier de jonction CAT. 6	STP	270099
Boîtier de jonction CAT. 6A	STP	270095

## Boîtier point de consolidation

- › Boîtier métal à équiper
- › Nombre de ports : 4 ou 12 ports
- › Ports au format keystone
- › Perçage pour fixation
- › Couverture articulée



Réf. 273279

	RÉF.
Boîtier de consolidation 4 ports	273279
Boîtier de consolidation 12 ports	273282

## Connecteur de jonction réseau

Permet de raccorder rapidement les extensions de câbles.

- › Catégorie : CAT. 6A STP
- › Pour câble monobrin : AWG 22 à AWG 26
- › Norme de câblage : codage ANSI/TIA 568A/B
- › Point de consolidation conforme à la norme ISO 11801
- › Raccordement : sans outil
- › Support de fixation intégré
- › Fourni avec feuilles de masse et serre-câbles
- › Peut être monté sur le panneau 19"

CAT. 6A



Réf. 270097

	BLINDAGE	RÉF.
Connecteur de jonction CAT. 6A	STP	270097
Panneau 19" pour 24 connecteurs de jonction		270096

## Adaptateur RJ45 vers M12

Permet de raccorder les équipements industriels M12 avec les équipements RJ45.

- › Catégorie : CAT. 6A Class Ea
- › M12 femelle Codé X vers RJ45 femelle
- › Débit jusqu'à 10 Gbps
- › Câblage droit, 8 broches
- › Compatibilité : EN 60529, EN 61076-2-109, EN 60603-7-51
- › Blindage à 360°
- › Indice d'étanchéité : IP68
- › Boîtier compact et robuste, avec bride

CAT. 6A



Adaptateur M12 codé X vers RJ45

Réf. 253184

# Embases noyaux keystone RJ45

## PENSEZ-Y

Retrouvez tous nos câbles monobrins

Pages : 40 à 45



**Dexlan**



**Dexlan**



	CATÉGORIE	BLINDAGE	MONOBRIN	RACCORDEMENT	RÉF.	
<b>A</b>	Embbase noyau RJ45 CAT. 8 blindée	CAT. 8.1	STP	AWG 22-24	Sans outil	<b>272929</b>
<b>B</b>	Embbase noyau RJ45 CAT. 6A blindée	CAT. 6A	STP	AWG 23-26	Sans outil	<b>272925</b>
<b>C</b>	Embbase noyau RJ45 CAT. 6A blindée	CAT. 6A	STP	AWG 22-26	Sans outil	<b>272928</b>
<b>D</b>	Embbase noyau RJ45 CAT. 6A blindée	CAT. 6A	STP	AWG 23-26	Sans outil	<b>272924</b>
<b>E</b>	Embbase noyau RJ45 CAT. 6 blindée	CAT. 6	STP	AWG 23-26	Sans outil	<b>272926</b>
<b>F</b>	Embbase noyau RJ45 CAT. 6 blindée	CAT. 6	STP	AWG 22-26	Sans outil	<b>272885</b>
<b>G</b>	Embbase noyau RJ45 CAT. 6	CAT. 6	UTP	AWG 24-26	Sans outil, à bascule	<b>272883</b>
<b>H</b>	Embbase noyau RJ45 CAT. 6 blindée	CAT. 6	STP	AWG 24-26	Sans outil, à bascule	<b>272884</b>
<b>I</b>	Embbase noyau RJ45 CAT. 6	CAT. 6	UTP	AWG 23-24	Sans outil, à bascule	<b>272870</b>
<b>J</b>	Embbase noyau RJ45 CAT. 5e	CAT. 5e	UTP	AWG 24-26	Sans outil, à bascule	<b>272881</b>
<b>K</b>	Embbase noyau RJ45 CAT. 5e blindée	CAT. 5e	STP	AWG 24-26	Sans outil, à bascule	<b>272882</b>
<b>L</b>	Embbase noyau RJ45 CAT. 5e	CAT. 5e	UTP	AWG 22-26	Bloc 110 / krone	<b>272850</b>
<b>M</b>	Embbase noyau RJ45 CAT. 5e blindée	CAT. 5e	STP	AWG 22-26	Bloc 110 / krone	<b>272840</b>
<b>N</b>	Embbase noyau RJ45 CAT. 6 blindée étanche	CAT. 6	STP	AWG 22-24	Sans outil	<b>620644</b>

## Pince universelle pour embase noyau RJ45

Permet une finition rapide et sans effort de toutes les embases noyaux RJ45.



RÉF.  
**613567**



## Ruban de cuivre conducteur

Pour une parfaite continuité de blindage !

- › Longueur : 16 m
- › Largeur : 12,7 mm
- › Adhésif conducteur (0,005 Ω)



RÉF.  
**272923**



## Support DIN pour embase noyau RJ45

- › Support 1 port
- › Format : keystone
- › Pour rail DIN symétrique type oméga
- › Réf. **272451** : support métallique
- › Réf. **272452** : support ABS empilable avec reprise de masse



Réf. **272451**

Réf. **272452**

RÉF.  
**272451**  
**272452**

# Boîtiers muraux RJ45

**PENSEZ-Y**

Retrouvez tous nos plastrons RJ45

Page : 260

## Composez vous-même votre boîtier mural en saillie RJ45

Idéal pour installation sans goulotte !

CAT. 5e    CAT. 6    CAT. 6A



Réf. 911722

+



Réf. 272885

=



BOÎTIER MURAL EN SAILLIE RJ45 1 PORT CAT. 6 BLINDÉ

2x



Réf. 911731

+

2x



Réf. 272885

=



BOÎTIER MURAL EN SAILLIE RJ45 2 PORTS CAT. 6 BLINDÉS



Réf. 272020

+



Réf. 272200

+



Réf. 911712

+



Réf. 272885

=



BOÎTIER MURAL EN SAILLIE RJ45 1 PORT INCLINÉ 30° CAT. 6 BLINDÉ



Réf. 911711

+

2x



Réf. 272885

=



BOÎTIER MURAL EN SAILLIE RJ45 2 PORTS INCLINÉS 30° CAT. 6 BLINDÉS

**PENSEZ-Y**

Retrouvez toutes nos embases noyaux RJ45

Page : 51

	REF.
Boîtier mural nu	272020
Enjoliveur pour plastron 45 x 45	272200
Plastron 45 x 45 pour 1 port RJ droit	911722
Plastron 22,5 x 45 pour 1 port RJ droit	911731
Plastron 45 x 45 pour 1 port RJ incliné 30°	911712
Plastron 45 x 45 pour 2 ports RJ inclinés 30°	911711
Embase noyau RJ45 CAT. 6A blindé	272928
Embase noyau RJ45 CAT. 6 blindé	272885
Embase noyau RJ45 CAT. 5e blindé	272882

## Boîtier mural WALLPATCH avec cordon patch CAT. 6A intégré



CAT. 6A



Le cordon patch pratique pour toutes vos installations de bureau !

- › Catégorie : CAT. 6A
- › Fréquence : 500 MHz
- › Impédance : 100 Ω
- › Conducteur : cuivre
- › Blindage : U/UTP (Réf. 845104) ou U/FTP (Réf. 845107)
- › Longueur du cordon : 4,0 m
- › Diamètre extérieur du câble : 3,5 mm (U/UTP) ou 4,5 mm (U/FTP)
- › Dimensions du boîtier : 82 x 82 x 47 mm



WallPatch

BLINDAGE	LONGUEUR	BLANC
U/UTP	4,0 m	845104
U/FTP	4,0 m	845107

## Boîtier mural équipé

Boîtier 1 ou 2 ports RJ45 !

CAT. 5e    CAT. 6    CAT. 6A

- › Catégorie : CAT. 6A ou CAT. 6 ou CAT. 5e (voir tableau)
- › Pour câble monobrin : AWG 22 à 26
- › Raccordement : bloc 110 / krone
- › Livré équipé avec embase noyau RJ45
- › Existe en version 1 port RJ45 ou 2 ports RJ45



Réf. 273262



Réf. 273269



Réf. 273264



Réf. 273267

	PORTS	BLINDAGE	REF.
Boîtier mural CAT. 6A	1 RJ45	STP	273262
Boîtier mural CAT. 6A	2 RJ45	STP	273263
Boîtier mural CAT. 6	1 RJ45	STP	273264
Boîtier mural CAT. 6	2 RJ45	STP	273265
Boîtier mural CAT. 5e	1 RJ45	STP	273266
Boîtier mural CAT. 5e	2 RJ45	STP	273267
Boîtier mural CAT. 5e	1 RJ45	UTP	273268
Boîtier mural CAT. 5e	2 RJ45	UTP	273269

## Connectique audiovisuelle et informatique

Connectique jack 3.5 mm	54
Connectique audio jack 3.5 mm, HP et RCA	55
Connectique SVGA	56 - 57
Adaptateurs VGA et DVI et plastrons SVGA	58
Plastrons audiovisuels et USB	59
Cordons DVI	60
Connectique spéciale installation audiovisuelle	61
Cordons HDMI®	62 à 65
Cordons et Adaptateurs HDMI®	66
Cordons DisplayPort	67
Cordons-convertisseurs DisplayPort	68
Convertisseurs mini DisplayPort	69
Convertisseurs DisplayPort	70
Convertisseurs audiovisuels Type-C™	71
Cordons USB 2.0	72
Cordons USB 2.0 et USB 5Gbps	73
Cordons USB 5Gbps et Type-C™	74
Cordons USB Type-C™	75
Cordons et adaptateurs USB Type-C™	76
Série et extension USB ATEN	77
USB-A & USB-C longue distance	78
Convertisseurs USB - série RS-232/422/485	79
Cordons DB-9 et DB-25	80

**Cordon USB Type-C™  
10 Gbps hybride - 10m**  
Réf. 532561  
Page 76

# Connectique audio jack 3.5mm et TosLink

## Cordon stéréo jack 3.5 mm

- › Connecteurs : Jack 3.5 mm
- › Plaquage : nickel
- › Cordon : stéréo
- › Connecteurs : moulés



Réf. 108565

Réf. 108521

	CONNECTEUR 1	CONNECTEUR 2	LONGUEUR	RÉF.
Cordon jack 3.5 mm	M	M	1,0 m	<b>108566</b>
Cordon jack 3.5 mm	M	M	1,5 m	<b>108569</b>
Cordon jack 3.5 mm	M	M	2,0 m	<b>580691</b>
Cordon jack 3.5 mm	M	M	3,0 m	<b>580701</b>
Cordon jack 3.5 mm	M	M	5,0 m	<b>108567</b>
Cordon jack 3.5 mm	M	M	10,0 m	<b>108568</b>
Cordon jack 3.5 mm	M	M	15,0 m	<b>108571</b>
Cordon jack 3.5 mm	M	M	20,0 m	<b>108572</b>
Rallonge jack 3.5 mm	M	F	3,0 m	<b>108521</b>
Rallonge jack 3.5 mm	M	F	5,0 m	<b>108451</b>
Rallonge jack 3.5 mm	M	F	10,0 m	<b>108461</b>
Rallonge jack 3.5 mm	M	F	15,0 m	<b>108471</b>

## Adaptateur audio jack 3.5 mm

- › Connecteurs : Jack 3.5 mm
- › Plaquage : nickel
- › Type : stéréo



Réf. 720129

Réf. 720121



Réf. 720550

	CONNECTEUR 1	CONNECTEUR 2	LONGUEUR	RÉF.
Jack 3.5 mm M	2 x jack 3.5 mm F		0,15 m	<b>720129</b>
Jack 3.5 mm M	2 x jack 3.5 mm F	Monobloc		<b>720121</b>
Jack 2.5 mm M	Jack 3.5 mm F	Monobloc		<b>720550</b>

## Cordon jack 3.5 mm

### La qualité OR !

- › Connecteurs : Jack 3.5 mm
- › Plaquage : or
- › Cordon : stéréo
- › Connecteurs : moulés, normés PC99
- › Diamètre du cordon : 2 x 2,8 mm



Réf. 108864

	CONNECTEUR 1	CONNECTEUR 2	LONGUEUR	RÉF.
Cordon jack 3.5 mm	M	M	1,8 m	<b>108895</b>
Cordon jack 3.5 mm	M	M	3,0 m	<b>108896</b>
Cordon jack 3.5 mm	M	M	5,0 m	<b>108897</b>
Cordon jack 3.5 mm	M	M	10,0 m	<b>108898</b>
Rallonge jack 3.5 mm	M	F	1,8 m	<b>108864</b>
Rallonge jack 3.5 mm	M	F	3,0 m	<b>108865</b>
Rallonge jack 3.5 mm	M	F	5,0 m	<b>108866</b>
Rallonge jack 3.5 mm	M	F	10,0 m	<b>108867</b>

## Adaptateur USB Type-C™ vers prise casque stéréo 3.5 mm avec Power Delivery 2.0

Adaptateur permettant d'utiliser un casque audio avec fiche jack 3.5 mm stéréo sur un smartphone uniquement équipé d'une prise USB Type-C™. Il permet aussi de charger le téléphone via le port PD2.0 dédié.

- › DAC 16 bits audio
- › Échantillonnage 48 KHz
- › Prise USB Type-C™ de charge pour smartphone PowerDelivery



Réf.

Adaptateur USB Type-C™ vers prise casque stéréo 3.5 mm avec Power Delivery 2.0

720125



## Toslink

Toslink signifie TOSHIBA LINK. Ce connecteur de la norme S / P DIF permet de transmettre un signal audio numérique de haute qualité à l'aide de la lumière d'une simple fibre optique, éliminant ainsi le risque de parasitage ou de perturbation, fréquemment rencontré sur une liaison par fil en cuivre.

Les cordons Toslink sont de nouveau popularisés par l'essor des barres de son HomeCinema et des cartes son pour PC, qui comportent une connectique Toslink

### Sortie audio numérique optique



Femelle



Mâle

## Cordon optique S/P DIF Toslink

NOUVEAU



Réf. 155337

Réf. 109150

	LONGUEUR	RÉF.
Cordon Toslink Pro	0,50 m	<b>155335 *</b>
Cordon Toslink Pro	1,0 m	<b>155336 *</b>
Cordon Toslink	1,8m	<b>109150</b>
Cordon Toslink Pro	2,0 m	<b>155337 *</b>
Cordon Toslink Pro	3,0 m	<b>155338 *</b>
Cordon Toslink Pro	5,0 m	<b>155339 *</b>
Cordon Toslink Pro	10,0 m	<b>155340 *</b>



# Connectique audio jack 3.5 mm et RCA

## Connectique jack 3.5 mm CTIA pour micro-casques

Connectique normée CTIA à connecteurs 4 pôles

Canal gauche  
Canal droite  
Masse  
Microphone



● Canal gauche ● Masse  
● Canal droite ● Microphone



Réf. 721136



Réf. 721136



Réf. 721135

CONNECTEUR 1	CONNECTEUR 2	LONGUEUR	RÉF.
Jack 3.5 mm 4 pôles M	Jack 3.5 mm 4 pôles F	2,0 m	<b>721133</b>
2 x jack 3.5 mm F	Jack 3.5 mm M	0,12 m	<b>721135</b>
2 x jack 3.5 mm M	Jack 3.5 mm F	0,15 m	<b>721136</b>

## Cordon audio stéréo éco jack 3.5 mm / RCA

L'audio à prix "éco" !

Équipé d'une prise jack 3,5 mm mâle vers 2 x RCA mâles (rouge et noir) pour l'audio en stéréo.

- › Connecteurs : Jack 3.5 mm vers 2 RCA
- › Plaquage : nickel
- › Cordon : stéréo
- › Connecteurs : moulés



Réf. 108551

CONNECTEUR 1	CONNECTEUR 2	LONGUEUR	RÉF.
Jack 3.5 mm M	2 x RCA M	1,8 m	<b>108551</b>
Jack 3.5 mm M	2 x RCA M	3,0 m	<b>108549</b>
Jack 3.5 mm M	2 x RCA M	5,0 m	<b>108561</b>
Jack 3.5 mm M	2 x RCA M	10,0 m	<b>108531</b>

## Cordon audio stéréo jack 3.5 mm / RCA

La qualité or !

- › Connecteurs : Jack 3.5 mm vers 2 RCA
- › Plaquage : or
- › Cordon : stéréo
- › Connecteurs : moulés, normés PC99



Réf. 108781

CONNECTEUR 1	CONNECTEUR 2	LONGUEUR	RÉF.
Jack 3.5 mm M	2 x RCA M	1,8 m	<b>108781</b>
Jack 3.5 mm M	2 x RCA M	3,0 m	<b>108791</b>
Jack 3.5 mm M	2 x RCA M	5,0 m	<b>108799</b>
Jack 3.5 mm M	2 x RCA M	10,0 m	<b>108803</b>

## Câble audio pour haut-parleur



Réf. 601029



Réf. 601039

SECTION	LONGUEUR	RÉF.
1,04 mm <sup>2</sup>	50 m	<b>601029</b>
2,63 mm <sup>2</sup>	100 m	<b>601039</b>

## Adaptateur jack

- › Connecteurs : Jack 3.5 mm / RCA
- › Plaquage : nickel
- › Type : stéréo



Réf. 721111



Réf. 721121

CONNECTEUR 1	CONNECTEUR 2	LONGUEUR	RÉF.
Jack 3.5 mm M	2 x RCA F	Monobloc	<b>720140</b>
Jack 3.5 mm F	2 x RCA M	0,2 m	<b>721121</b>
Jack 6.35 mm F	2 x RCA M	0,1 m	<b>721111</b>
Jack 3.5 mm M	Jack 6.35 mm F	Monobloc	<b>720411</b>

# Connectique SVGA



## Connectique SVGA Eco

- › Câble : 3 coax + 4 fils (pin 9 non coupée)
- › Ferrites : non
- › Connecteurs : nickel
- › Résolution : 1600 x 1200
- › Diamètre de la gaine : 6 à 8 mm

	LONGUEUR	RÉF.
Cordon SVGA éco	0,5 m	117680
Cordon SVGA éco	1,0 m	117690
Cordon SVGA éco	1,8 m	117700
Cordon SVGA éco	3,0 m	117710
Cordon SVGA éco	5,0 m	117720
Cordon SVGA éco	7,0 m	117730
Cordon SVGA éco	10,0 m	117740
Cordon SVGA éco	15,0 m	117750
Cordon SVGA éco	20,0 m	117760
Cordon SVGA éco	30,0 m	117770
RALLONGES		
Rallonge SVGA éco	1,0 m	117790
Rallonge SVGA éco	1,8 m	117800
Rallonge SVGA éco	3,0 m	117810
Rallonge SVGA éco	5,0 m	117820
Rallonge SVGA éco	10,0 m	117840
Rallonge SVGA éco	15,0 m	117850



Réf. 117680



Diamètre extérieur  
de la gaine 6 à 8 mm

## Connectique SVGA standard

- › Câble : 3 coax + 9 fils (pin 9 non coupée et reliée pour alimentation 5 V)
- › Ferrites : oui
- › Connecteurs : nickel
- › Résolution : Full HD
- › Diamètre de la gaine : 8 mm

	LONGUEUR	RÉF.
Cordon SVGA Standard	0,5 m	119680
Cordon SVGA Standard	1,0 m	119690
Cordon SVGA Standard	1,8 m	119700
Cordon SVGA Standard	3,0 m	119710
Cordon SVGA Standard	5,0 m	119720
Cordon SVGA Standard	7,0 m	119725
Cordon SVGA Standard	10,0 m	119730
Cordon SVGA Standard	15,0 m	119750
Cordon SVGA Standard	20,0 m	119740
Cordon SVGA Standard	30,0 m	119760
RALLONGES		
Rallonge SVGA Standard	0,5 m	119845
Rallonge SVGA Standard	1,0 m	119790
Rallonge SVGA Standard	1,8 m	119800
Rallonge SVGA Standard	3,0 m	119810
Rallonge SVGA Standard	5,0 m	119820
Rallonge SVGA Standard	7,0 m	119830
Rallonge SVGA Standard	10,0 m	119840
Rallonge SVGA Standard	20,0 m	119850



Réf. 119680



Avec ferrites !  
Idéal pour les câbles longues distances ou  
les environnements perturbés !

**Connectique SVGA Premium**

- › Genre : mâle / mâle
- › Câble : 3 coax + 9 fils (pin 9 non coupée et reliée pour alimentation 5 V)
- › Ferrites : oui
- › Connecteurs : plaqués or, normés PC99
- › Résolution : Full HD
- › Diamètre de la gaine : 8,5 mm



Réf. 138701

	LONGUEUR	REF.
Cordon SVGA Premium	1,8 m	<b>138701</b>
Cordon SVGA Premium	3,0 m	<b>138711</b>
Cordon SVGA Premium	5,0 m	<b>138721</b>
Cordon SVGA Premium	10,0 m	<b>138731</b>
Cordon SVGA Premium	15,0 m	<b>138741</b>
Cordon SVGA Premium	20,0 m	<b>138751</b>
Cordon SVGA Premium	30,0 m	<b>138761</b>
Cordon SVGA Premium	50,0 m	<b>138771</b>
RALLONGES		
Rallonge SVGA Premium	1,8 m	<b>138801</b>
Rallonge SVGA Premium	3,0 m	<b>138811</b>
Rallonge SVGA Premium	5,0 m	<b>138821</b>
Rallonge SVGA Premium	15,0 m	<b>138841</b>
Rallonge SVGA Premium	30,0 m	<b>138862</b>

**Connectique SVGA Transparent**

- › Câble : 3 coax + 9 fils (pin 9 non coupée et reliée pour alimentation en 5V)
- › Ferrites : oui
- › Connecteurs : plaqués or, normés PC99
- › Résolution : 1920 x 1080
- › Diamètre de la gaine : 8.5 mm



Réf. 128511

	LONGUEUR	REF.
Cordon SVGA transparent	2,0 m	<b>128511</b>
Cordon SVGA transparent	7,0 m	<b>128541</b>
Cordon SVGA transparent	10,0 m	<b>128551</b>
Cordon SVGA transparent	15,0 m	<b>128561</b>
RALLONGE		
Rallonge SVGA transparent	5,0 m	<b>128621</b>

**Cordon SVGA + audio jack****Cordon combiné !**

- › Câble : 3 coax + 4 fils (pin 9 coupée)
- › Ferrites : oui
- › Connecteurs : plaqués or
- › Résolution : Full HD
- › Déport audio : 50 cm
- › Diamètre de la gaine : 8 mm



Réf. 137202

	LONGUEUR	REF.
Cordon SVGA + audio	1,8 m	<b>137202</b>
Cordon SVGA + audio	3,0 m	<b>137212</b>
Cordon SVGA + audio	5,0 m	<b>137222</b>
Cordon SVGA + audio	7,5 m	<b>137226</b>
Cordon SVGA + audio	10,0 m	<b>137232</b>
Cordon SVGA + audio	15,0 m	<b>137242</b>
Cordon SVGA + audio	20,0 m	<b>137252</b>

# Adaptateurs VGA et DVI et plastrons SVGA

## Adaptateur VGA et DVI



CONNECTIQUE AUDIOVISUELLE ET INFORMATIQUE

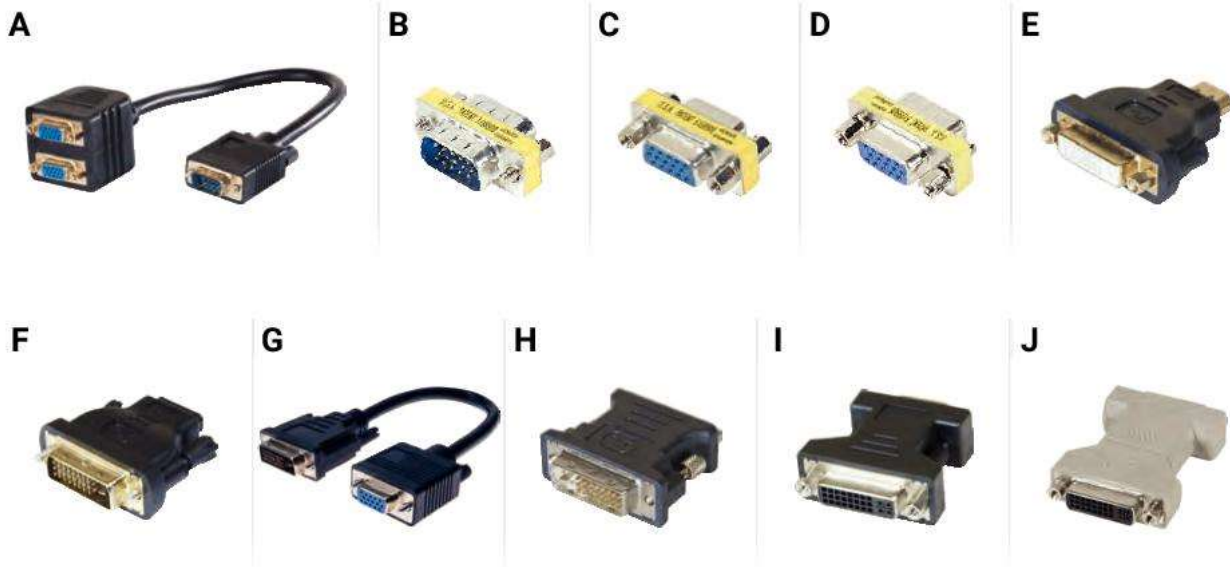

	CONNECTEUR 1	CONNECTEUR 2	LONGUEUR	RÉF.
<b>A</b> Duplicateur passif	HD-15 M	2 x HD-15 F	0,3 m	<b>137036</b>
<b>B</b> Coupleur	HD-15 M	HD-15 M	Monobloc	<b>083730</b>
<b>C</b> Coupleur	HD-15 F	HD-15 F	Monobloc	<b>083740</b>
<b>D</b> Changeur de genre	HD-15 M	HD-15 F	Monobloc	<b>083750</b>
<b>E</b> Adaptateur	DVI-D F	HDMI* M	Monobloc	<b>127951</b>
<b>F</b> Adaptateur	DVI-I M	HDMI* F	Monobloc	<b>581702</b>
<b>G</b> Adaptateur	DVI-I M	VGA F	0,15 m	<b>127444</b>
<b>H</b> Adaptateur	DVI-I M	VGA F	Monobloc	<b>581449</b>
<b>I</b> Adaptateur	DVI-I F	VGA M	Monobloc	<b>581461</b>
<b>J</b> Coupleur	DVI-I F	DVI-I F	Monobloc	<b>127446</b>

## Plastron SVGA

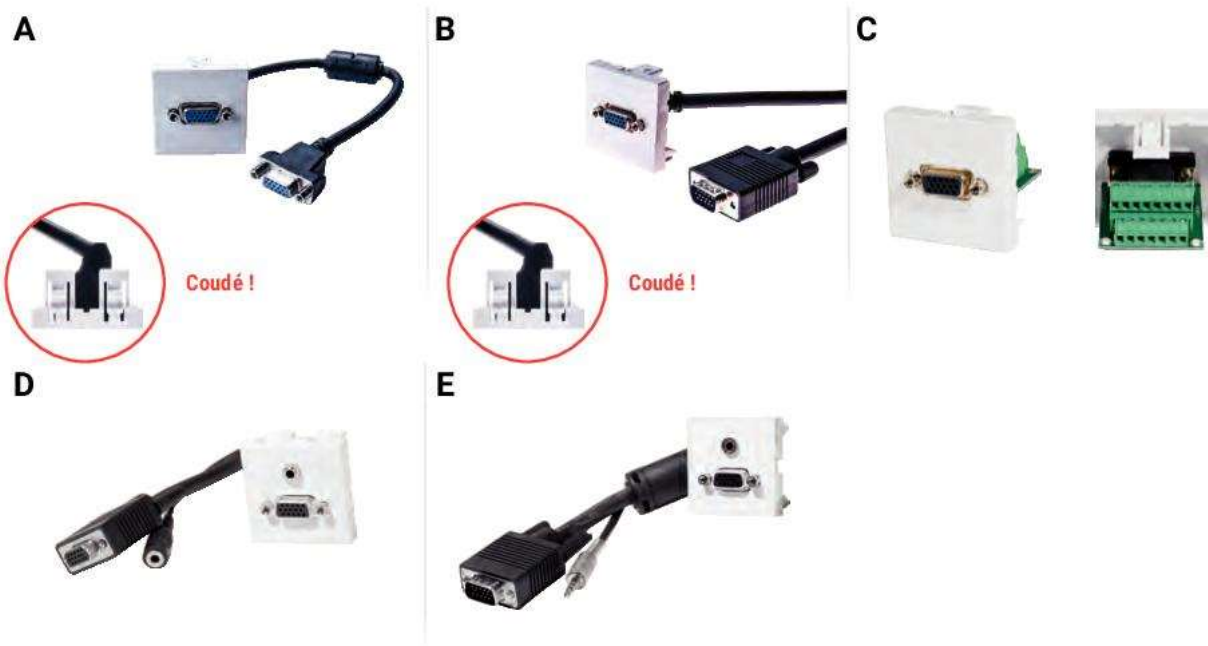

	PLASTRON		CORDON		LONGUEUR	FORMAT	RÉF.
<b>A</b> Plastron VGA	VGA F	-	VGA F	-	0,2 m	45 x 45	<b>102411</b>
<b>B</b> Plastron VGA	VGA F	-	VGA M	-	5,0 m	45 x 45	<b>102421</b>
<b>B</b> Plastron VGA	VGA F	-	VGA M	-	20,0 m	45 x 45	<b>102451</b>
<b>C</b> Plastron VGA	VGA F	-	Bornier à vis	-	-	45 x 45	<b>102662</b>
<b>D</b> Plastron VGA + Jack 3.5 audio stéréo	VGA F	Jack F	VGA F	Jack F	0,2 m	45 x 45	<b>102461</b>
<b>E</b> Plastron VGA + Jack 3.5 audio stéréo	VGA F	Jack F	VGA M	Jack M	10,0 m	45 x 45	<b>102481</b>
<b>E</b> Plastron VGA + Jack 3.5 audio stéréo	VGA F	Jack F	VGA M	Jack M	15,0 m	45 x 45	<b>102491</b>

### Plastron HDMI® et jack 3.5 audio stéréo



	PLASTRON	CORDON	LONGUEUR	FORMAT	RÉF.
<b>A</b> Plastron HDMI®	HDMI® F	HDMI® F	-	45 x 45	<b>102676</b>
<b>B</b> Plastron HDMI®	HDMI® F	HDMI® F	0,10 m	45 x 45	<b>102674</b>
<b>C</b> Plastron HDMI®	HDMI® F	HDMI® M	5,0 m	45 x 45	<b>102378</b>
<b>C</b> Plastron HDMI®	HDMI® F	HDMI® M	10,0 m	45 x 45	<b>102379</b>
<b>C</b> Plastron HDMI®	HDMI® F	HDMI® M	15,0 m	45 x 45	<b>102380</b>

### Plastron DisplayPort



	PLASTRON	CORDON	LONGUEUR	FORMAT	RÉF.
Plastron DisplayPort	DisplayPort F	DisplayPort M	5,0 m	45 x 45	<b>102389</b>

### Plastron USB 2.0



Réf. 102681

	PLASTRON	CORDON	LONGUEUR	FORMAT	RÉF.
Plastron USB	Type-A F	Type-A F	0,10 m	45 x 45	<b>102675</b>
Plastron USB	Type-A F	Type-A M	5,0 m	45 x 45	<b>102681</b>
Plastron USB amplifié	Type-A F	Type-A M	10,0 m	45 x 45	<b>102686</b>
Plastron USB amplifié	Type-A F	Type-A M	15,0 m	45 x 45	<b>102691</b>

# Cordons DVI

## Cordon DVI vers VGA Single Link 12 + 5

### Normé PC99 !

Récupère les signaux analogiques entre les connectiques DVI-A et VGA (sens de branchement indifférent).

- › Genre : mâle / mâle
- › Résolution : 1920 x 1080
- › Ferrites : non
- › Connecteurs : nickel



Réf. 127701

	LONGUEUR	RÉF.
Cordon DVI-A Single Link / VGA	2,0 m	<b>127701</b>
Cordon DVI-A Single Link / VGA	3,0 m	<b>127711</b>

## Cordon DVI-D Dual Link 24 + 1

### Résolution Dual Link !

Récupère les signaux numériques DVI-D.

- › Genre : mâle / mâle (cordon) ;  
mâle / femelle (rallonge)
- › Résolution : 2560 x 1600
- › Ferrites : oui
- › Connecteurs : or



Réf. 127505

	LONGUEUR	RÉF.
Cordon DVI-D Dual Link	1,0 m	<b>127505</b>
Cordon DVI-D Dual Link	2,0 m	<b>127503</b>
Cordon DVI-D Dual Link	3,0 m	<b>127513</b>
Cordon DVI-D Dual Link	5,0 m	<b>127523</b>
Cordon DVI-D Dual Link	7,0 m	<b>127573</b>
Cordon DVI-D Dual Link	10,0 m	<b>127583</b>
RALLONGES		
Rallonge DVI-D Dual Link	5,0 m	<b>127622</b>

## Cordon DVI-D Single Link 18 + 1

### Le DVI au meilleur prix !

Récupère les signaux numériques DVI-D.

- › Genre : mâle / mâle
- › Résolution : 1920 x 1080
- › Ferrites : non
- › Connecteurs : nickel



Réf. 127471

	LONGUEUR	RÉF.
Cordon DVI-D Single Link	1,0 m	<b>127471</b>
Cordon DVI-D Single Link	1,8 m	<b>127475</b>
Cordon DVI-D Single Link	3,0 m	<b>127480</b>
Cordon DVI-D Single Link	5,0 m	<b>127485</b>
Cordon DVI-D Single Link	10,0 m	<b>127495</b>

## Cordon DVI-I Dual Link 24 + 5

### Haute qualité !

Récupère les signaux numériques DVI-D ou analogiques DVI-A.

- › Genre : mâle / mâle
- › Résolution : 2560 x 1600 (DVI-D)
- › Ferrites : oui
- › Connecteurs : or



Réf. 127666

	LONGUEUR	RÉF.
Cordon DVI-I Dual Link	1,8 m	<b>127666</b>
Cordon DVI-I Dual Link	3,0 m	<b>127671</b>

## Cordon DVI-D vers HDMI®

### Qualité or !

Transporte un signal vidéo numérique entre les connectiques HDMI® et DVI (sens de branchement indifférent).

- › Genre : mâle / mâle
- › Résolution : 1920 x 1080
- › Ferrites : non
- › Connecteurs : or



Réf. 127875

	LONGUEUR	RÉF.
Cordon DVI-D Single Link / HDMI® A	1,0 m	<b>127871</b>
Cordon DVI-D Single Link / HDMI® A	2,0 m	<b>127875</b>
Cordon DVI-D Single Link / HDMI® A	3,0 m	<b>127881</b>
Cordon DVI-D Single Link / HDMI® A	5,0 m	<b>127891</b>
Cordon DVI-D Single Link / HDMI® A	10,0 m	<b>127961</b>
Cordon DVI-D Single Link / HDMI® A	15,0 m	<b>127971</b>

# Connectique spéciale installation audiovisuelle



## Pourquoi un triple blindage ?

Un cordon audio-vidéo est composé de multiples câbles reliés aux connecteurs à chaque extrémité.

Ces câbles peuvent être de la meilleure qualité possible (par exemple en cuivre désoxygéné étamé), mais s'ils ne sont pas correctement protégés des interférences générées par l'environnement extérieur (mais aussi par les éléments électroniques auxquels ils sont raccordés), le signal sera altéré.

Il est donc important d'offrir un premier niveau de blindage isolant ces câbles entre eux, par une première feuille d'aluminium. Puis par un second isolant l'intégralité des câbles reliés composant le cordon. Et de finir en troisième niveau par une tresse de cuivre la plus dense possible faisant office de cage de Faraday.

Ce blindage est prolongé au niveau du connecteur et des soudures par un capot métal pour que ce cordon présente un blindage sur l'intégralité de la distance. Tous les cordons n'offrent pas ce niveau d'isolation continue : les connecteurs étant souvent dépourvus de blindage.

## Le must de la qualité pour une installation audiovisuelle professionnelle !

Nouveaux cordons répondant à des standards de qualité élevés pour offrir une longévité exceptionnelle. Ils bénéficient de conducteurs avec une âme en cuivre étamé sans oxygène pour une conductivité inégalée. Leur triple blindage à haute couverture permet au signal d'échapper à toutes les interférences générées par les appareils reliés à chaque extrémité pour un signal d'une pureté spectaculaire. L'absence de ferrites permet une installation facilitée en goulottes et dans les supports pour matériel audiovisuel avec fonction rangement de câbles.

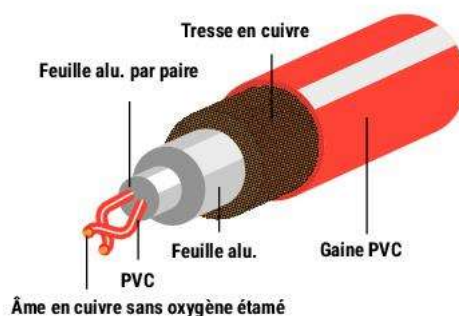

Un connecteur en métal permet de prolonger jusqu'aux extrémités du cordon le blindage pour garantir un signal parfait

## Qu'est ce que le HDMI® Premium ?

Le programme de certification Premium HDMI® est le nouveau programme des concepteurs de la technologie HDMI®. Il englobe des procédures de test additionnelles et étendues ainsi qu'un programme d'authentification et de vérification des cordons.

Les câbles sont testés pour assurer qu'ils supportent les 18Gbps de la bande passante du HDMI® 2.0b ainsi qu'un test EMI pour vérifier, que les câbles ainsi certifiés minimisent l'impact des interférences des différents signaux sans fil.

Ce programme est conçu pour assurer les utilisateurs achetant un cordon certifié qu'ils ont acheté le meilleur cordon possible pour leurs matériels et qu'il supporte les technologies HDMI® telles que la 4K@60Hz, BT.2020 et le HDR.

Un sticker officiel HDMI® atteste de ce haut niveau de qualité.



## Cordon HDMI® High Speed avec Ethernet certifié Premium

- › Bande passante : 18 Gbps
- › Résolution : 4K @ 60 Hz
- › Audio : HD 32 canaux à 1536 KHz
- › Fonction ARC : oui
- › Connecteurs : plaqués or
- › HDR : oui

**Dexlan**  
PREMIUM

	LONGUEUR	REF.
Cordon HDMI® Premium	1,0 m	127816
Cordon HDMI® Premium	1,5 m	127831
Cordon HDMI® Premium	2,0 m	127836
Cordon HDMI® Premium	3,0 m	127698
Cordon HDMI® Premium	5,0 m	127699

4K TOP QUALITÉ!



## Cordon vidéo pour caméra BNC

Cordon pour les caméras BNC jusqu'à 1080p pour le raccordement de moniteurs au stockeur.

- › Ame souple en cuivre
- › Blindé



Ref. 050696

Ref. 104195

	LONGUEUR	REF.
Cordon vidéo pour caméra BNC	1,0 m	104195
Cordon vidéo pour caméra BNC	2,0 m	104125
Cordon vidéo pour caméra BNC	3,0 m	104127
Cordon vidéo pour caméra BNC	5,0 m	104135
Cordon vidéo pour caméra BNC	10,0 m	104145
Cordon vidéo pour caméra BNC + alimentation	20,0 m	050696

## Cordon vidéo HD pour caméra BNC

Cordon haute qualité spécialement conçu pour les caméras de dernière génération à la résolution égale ou supérieure au Full HD pour un câblage sur de longues distances.

- › Ame monobrins en cuivre
- › Double blindage
- › Euroclasse E<sub>ca</sub>



	LONGUEUR	REF.
Cordon vidéo HD pour caméra BNC	10,0 m	104308

# Cordons HDMI®

## Cordon HDMI® Standard

Entrée de gamme de l'offre HDMI®. Ce cordon est idéal pour les applications de type TNT / satellite HD.

- › Bande passante : 2,25 Gbps / Certifié : catégorie 1 / 75 MHz
- › Résolutions : 720p et 1080i (1080p possible jusqu'à 2 m) / ne supporte pas la 3D
- › Audio : HD multicanaux
- › Fonction ARC : oui
- › Connecteurs : plaqués or
- › AWG : 30 jusqu'à 3 m, AWG 26 pour 5 m
- › HDR : non



Réf. 127777

	LONGUEUR	RÉF.
Cordon HDMI® Standard	1,0 m	<b>127752</b>
Cordon HDMI® Standard	1,5 m	<b>127756</b>
Cordon HDMI® Standard	2,0 m	<b>127762</b>
Cordon HDMI® Standard	3,0 m	<b>127772</b>
Cordon HDMI® Standard	5,0 m	<b>127777</b>

## Cordon et rallonge HDMI® High Speed

### Full HD et 4K !

Milieu de gamme de l'offre HDMI®. Ce cordon introduit certaines fonctionnalités nées avec la norme 1.4. Idéal pour les applications de Blu-Ray, et TV 4K.

- › Bande passante : 10,2 Gbps / Certifié : catégorie 2 / 340 MHz
- › Résolutions : jusqu'à la 4K@ 60Hz (4:2:0 – 8 bits)
- › Audio : HD multicanaux
- › Fonction ARC : oui
- › Connecteurs : plaqués or
- › AWG : 30 jusqu'à 3 m, AWG 26 pour 5 m
- › HDR : non



Réf. 127812

	LONGUEUR	RÉF.
Cordon HDMI® HighSpeed	1,0 m	<b>127781</b>
Cordon HDMI® HighSpeed	1,5 m	<b>127786</b>
Cordon HDMI® HighSpeed	2,0 m	<b>127791</b>
Cordon HDMI® HighSpeed	3,0 m	<b>127801</b>
Cordon HDMI® HighSpeed	5,0 m	<b>127812</b>
RALLONGES		
Rallonge HDMI® HighSpeed	1,0 m	<b>128395</b>
Rallonge HDMI® HighSpeed	2,0 m	<b>128397</b>
Rallonge HDMI® HighSpeed	3,0 m	<b>128398</b>



Réf. 128395

## Cordon plat HDMI® High Speed

Facilite l'installation des câbles sur des murs blancs, dans (ou le long) des goulottes, sous une moquette, etc.

- › Bande passante : 10,2 Gbps / Certifié : catégorie 2 / 340 MHz
- › Résolutions : jusqu'à la 4K @ 60Hz (4:2:0 – 8 bits)
- › Audio : HD multicanaux
- › Fonction ARC : oui
- › Connecteurs : plaqués or
- › AWG : 30
- › HDR : non



Réf. 128229

LONGUEUR	COULEUR	RÉF.
1,5 m	Noir	<b>128229</b>
2,0 m	Noir	<b>128240</b>
3,0 m	Noir	<b>128250</b>
5,0 m	Noir	<b>128262</b>
1,0 m	Blanc	<b>128311</b>
1,8 m	Blanc	<b>128312</b>
3,0 m	Blanc	<b>128313</b>
5,0 m	Blanc	<b>128316</b>



Réf. 128311



## Cordon micro HDMI® High Speed avec Ethernet

4K

Raccordez vos appareils vidéos mobiles ! Permet de raccorder un périphérique mobile (tablette, appareil numérique...) micro HDMI® (Type-D) à un périphérique d'affichage HDMI® (Type-A).

- › Bande passante : 10,2 Gbps / Certifié : CAT. 2 / 340 MHz
- › Résolutions : jusqu'à la 4K @ 60Hz (4:2:0 – 8 bits)
- › Audio : HD multicanaux
- › Fonction ARC : oui
- › Connecteurs : plaqués or
- › AWG : 30
- › HDR : non



Réf. 128490

LONGUEUR	RÉF.
1,0 m	128490
2,0 m	128491
3,0 m	128495
5,0 m	128499

## Cordon mini HDMI® High Speed - haute qualité

4K

**Raccordez vos tablettes !**

Permet de raccorder un périphérique mobile à connectique mini HDMI® (Type-C™) à un périphérique d'affichage HDMI® (Type-A).

- › Bande passante : 10,2 Gbps / Certifié : CAT. 2 / 340 MHz
- › Résolutions : jusqu'à la 4K @ 60Hz (4:2:0 – 8 bits)
- › Audio : HD multicanaux
- › Fonction ARC : oui
- › Connecteurs : plaqués or
- › AWG : 30
- › HDR : non



Réf. 128269

LONGUEUR	RÉF.
1,5 m	128269
2,0 m	128271
3,0 m	128280

## Cordon HDMI® High Speed avec Ethernet Eco

**Le meilleur prix !**

- › Bande passante : jusqu'à 10,2 Gbps
- › Résolutions : jusqu'à la 4K @ 60Hz (4:2:0 – 8 bits)
- › Canal Ethernet : oui
- › Audio : HD multicanaux
- › Fonction ARC : oui
- › Connecteurs : plaqués or
- › HDR : non



Réf. 127732

LONGUEUR	RÉF.
1,0 m	127732
2,0 m	127733
3,0 m	127734
5,0 m	127735

## Cordon HDMI® High Speed avec Ethernet haute qualité

4K

**Le meilleur de la technologie HDMI® !**

Ce cordon cumule toutes les fonctionnalités offertes par la norme HDMI®.

- › Bande passante : 10,2 Gbps / Certifié : catégorie 2 / 340 MHz
- › Résolutions : jusqu'à la 4K @ 60Hz (4:2:0 – 8 bits)
- › Canal Ethernet : oui
- › Audio HD multicanaux
- › Fonction ARC : oui
- › Connecteurs : plaqués or
- › Ferrites : oui
- › Capots en métal
- › Surgainage : nylon
- › AWG 30 jusqu'à 3 m, AWG 26 pour 5 m
- › HDR : non



Réf. 127922

LONGUEUR	RÉF.
1,0 m	127898
1,5 m	127899
2,0 m	127901
3,0 m	127911
5,0 m	127922

## Cordon HDMI® amplifié longue distance

Cordon avec puce d'amplification électronique du signal, permettant de garantir des performances de haut niveau.

- › Ethernet : Oui
- › ARC : Oui
- › CEC : Oui
- › HDR : Non



4K

	SIGNAL	AWG	POSITION CHIPSET	LONGUEUR	RÉF.
<b>HDMI® 1.4</b>					
HDMI® avec chipset	4K@60Hz / 4:2:0	28	Connecteur	10,0 m	128945
HDMI® avec chipset	4K@60Hz / 4:2:0	26	Connecteur	15,0 m	128954
HDMI® avec chipset	4K@60Hz / 4:2:0	26	Connecteur	20,0 m	128964
HDMI® avec chipset	4K@60Hz / 4:2:0	24	Mi-longueur	30,0 m	128968
HDMI® avec chipset	4K@60Hz / 4:2:0	24	Mi-longueur	45,0 m	128973
<b>HDMI® 2.0</b>					
HDMI® avec chipset	4K@60Hz / 4:4:4	-	Connecteur	7,5 m	128939
HDMI® avec chipset	4K@60Hz / 4:4:4	-	Connecteur (alim USB)	10,0 m	128944

# Cordons HDMI®



CONNECTIQUE AUDIOVISUELLE ET INFORMATIQUE

## Cordon et rallonge HDMI® High Speed avec Ethernet

4K

- › Bande passante : 10.2 Gbps / Certifié : catégorie 2 / 340 MHz
  - › Résolutions : Jusqu'à la 4K@ 60Hz (4:2:0 - 8 bits)
  - › Audio : HD multicanaux
  - › Fonction ARC : oui
  - › Connecteurs : plaqués or
  - › HDR : non
- ATTENTION : de par leur grande longueur et l'absence de chipset d'amplification du signal HDMI®, les cordons de 10 à 20 m sont susceptibles de ne pas offrir toutes les possibilités de la norme HDMI®. Par exemple la résolution UHD/4K en 60Hz et la 3D en 1080p ne seront pas fonctionnelles. Seule la résolution Full HD est officiellement supportée.



Réf. 128892



Réf. 128922

	LONGUEUR	REF.
Cordon HDMI® HighSpeed avec Ethernet	0,5 m	<b>129409</b>
Cordon HDMI® HighSpeed avec Ethernet	1,0 m	<b>128890</b>
Cordon HDMI® HighSpeed avec Ethernet	1,5 m	<b>128891</b>
Cordon HDMI® HighSpeed avec Ethernet	2,0 m	<b>128892</b>
Cordon HDMI® HighSpeed avec Ethernet	3,0 m	<b>128893</b>
Cordon HDMI® HighSpeed avec Ethernet	5,0 m	<b>128894</b>
Cordon HDMI® HighSpeed avec Ethernet	10,0 m	<b>128895</b>
Cordon HDMI® HighSpeed avec Ethernet	15,0 m	<b>128896</b>
Cordon HDMI® HighSpeed avec Ethernet	20,0 m	<b>128897</b>
RALLONGE		
Rallonge HDMI® HighSpeed avec Ethernet	5,0 m	<b>128922</b>

## Cordon HDMI® compatible 2.0

4K

- › Bande passante : 18Gbps
- › Résolutions : Jusqu'au 5K
- › Audio : 32 canaux à 1536Khz
- › Fonction eARC : Oui
- › Connecteurs : plaqués or
- › HDR : Oui

	AWG	LONGUEUR	REF.
Cordon Compatible HDMI® 2.0	30	1,0 m	<b>127857</b>
Cordon Compatible HDMI® 2.0	28	1,50 m	<b>127858</b>
Cordon Compatible HDMI® 2.0	28	2,0 m	<b>127868</b>
Cordon Compatible HDMI® 2.0	26	3,0 m	<b>127872</b>
Cordon Compatible HDMI® 2.0	24	5,0 m	<b>127873</b>
Cordon Compatible HDMI® 2.0	24	10,0 m	<b>127869</b>
Cordon Compatible HDMI® 2.0	24	15,0 m	<b>127876</b>



Réf. 127857

## Cordon HDMI® hybride longue distance

Ce cordon à technologie AOC se compose d'une fibre optique multimode, d'émetteurs-récepteurs à fibre optique, d'une puce de contrôle et de modules optiques intégrés dans les connecteurs HDMI®.

Il utilise la conversion électrique/optique sur les extrémités de câble pour améliorer la vitesse et la performance de distance du câble sans sacrifier la compatibilité avec les interfaces électriques standard.

L'AOC est l'une des meilleures solutions pour transmettre de gros débits sur de longues distances de manière tout à fait fiable.

Comparé au câble en cuivre à attache directe pour la transmission de données, l'AOC offre plus d'avantages, tels que le poids plus léger, les performances élevées, la faible consommation d'énergie.

- › Ethernet : Oui
- › ARC : Oui
- › CEC : Oui
- › HDR : Non



	LONGUEUR	RÉF.
HDMI® 2.0 AOC	30,0 m	<b>128988</b>
HDMI® 2.0 AOC	50,0 m	<b>128989</b>
HDMI® 2.0 AOC	70,0 m	<b>128990</b>

## Cordon HDMI® Ultra HighSpeed

### Jusqu'au 10 k !

Ces cordons HDMI® Ultra HighSpeed permettent de relier des appareils audiovisuels répondant à la norme HDMI® 2.1. Ils offrent des caractéristiques exceptionnelles, pour une expérience utilisateur toujours plus intense.

- › Bande passante : 48 Gbps / Catégorie 3
- › Résolution : 4K @ 120 Hz ou 8K @ 60 Hz (peut aller jusqu'en 10K)
- › Fonctionnalités : HDR, DSC, eARC, VRR



Réf. 128880

	LONGUEUR	RÉF.
Cordon HDMI® Ultra HighSpeed	1,0 m	<b>128880</b>
Cordon HDMI® Ultra HighSpeed	1,8 m	<b>128881</b>
Cordon HDMI® Ultra HighSpeed	3,0 m	<b>128882</b>
Cordon HDMI® Ultra HighSpeed AOC	5,0 m	<b>128883</b>
Cordon HDMI® Ultra HighSpeed AOC	10,0 m	<b>128884</b>
Cordon HDMI® Ultra HighSpeed AOC	15,0 m	<b>128885</b>
Cordon HDMI® Ultra HighSpeed AOC	20,0 m	<b>128886</b>
Cordon HDMI® Ultra HighSpeed AOC	30,0 m	<b>128887</b>
Cordon HDMI® Ultra HighSpeed AOC	50,0 m	<b>128888</b>



Réf. 128888

# Cordons et Adaptateurs HDMI®

## Cordon / convertisseur VGA + audio vers HDMI®

Permet la conversion de signaux analogiques VGA et audio vers un signal numérique HDMI®.

- › Longueur : 1,8 m
- › Type : combiné cordon / convertisseur
- › Ports : VGA HD-15 et jack stéréo 3.5 mm mâle vers HDMI® Type-A mâle
- › Alim. : par USB



	LONGUEUR	RÉF.
Cordon / convertisseur VGA + audio vers HDMI®	1,8 m	127848

## Cordon / convertisseur HDMI® vers VGA + audio

Permet la conversion d'un signal HDMI® Full HD vers VGA avec prise en charge de l'audio.

- › Longueur : 2 m
- › Type : combiné cordon / convertisseur
- › Ports : HDMI® Type-A mâle vers VGA HD-15 mâle + jack stéréo 3.5 mm femelle
- › Alim. : optionnelle par cordon micro USB B non fourni



	LONGUEUR	RÉF.
Cordon / convertisseur HDMI® vers VGA + audio	1,8 m	127849

## Adaptateur HDMI®

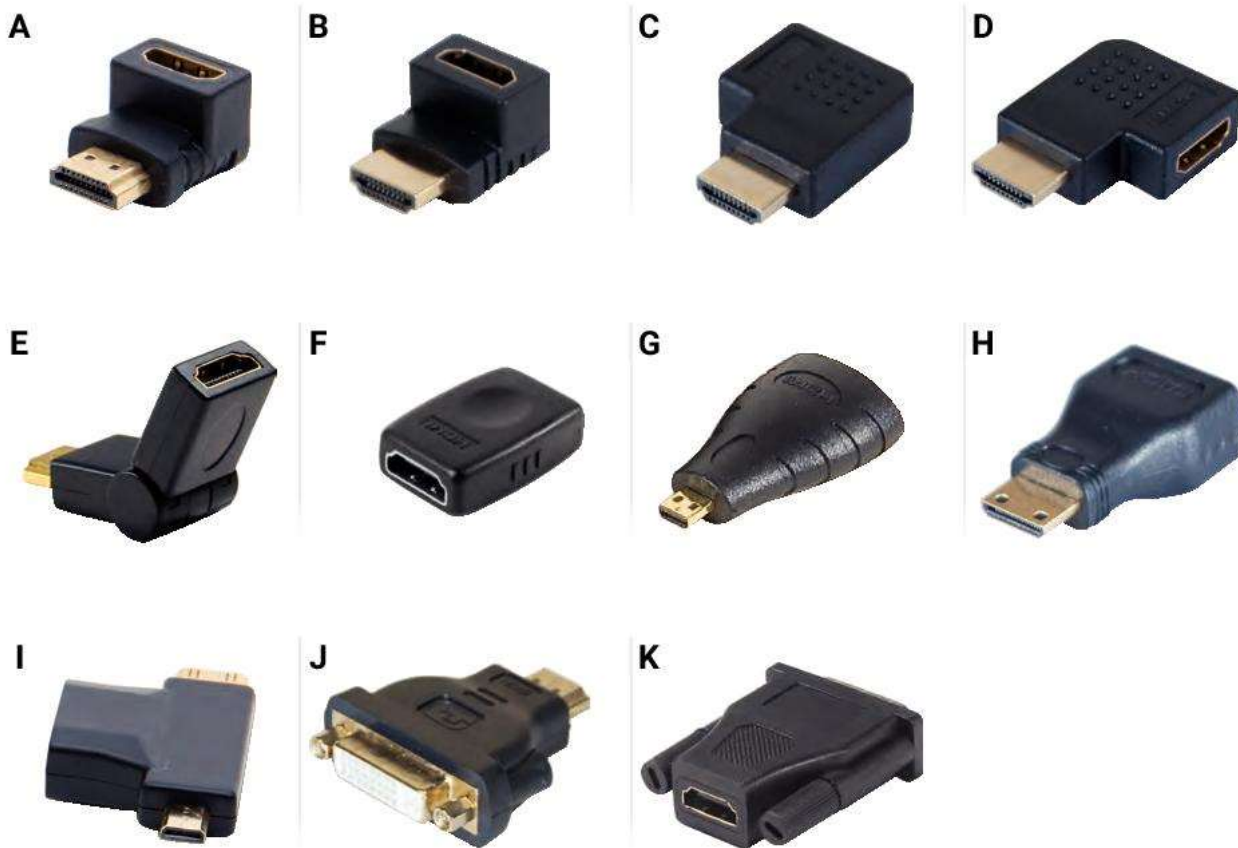

	CONNECTEUR 1	CONNECTEUR 2	LONGUEUR	RÉF.
A	HDMI® M	HDMI® F	Monobloc	128294
B	HDMI® M	HDMI® F	Monobloc	128301
C	HDMI® M	HDMI® F	Monobloc	128299
D	HDMI® M	HDMI® F	Monobloc	129301
E	HDMI® M	HDMI® F	Monobloc	128290
F	HDMI® F	HDMI® F	Monobloc	128289
G	HDMI® F	Micro HDMI® M	Monobloc	128288
H	HDMI® F	Mini HDMI® M	Monobloc	128296
I	HDMI® F	Mini ou micro M	Bloc en T	129904
J	HDMI® M	DVI-D F	Monobloc	127951
K	HDMI® F	DVI-D M	Monobloc	581702

**Cordon DisplayPort 2.0 UHBR10** NOUVEAU**La nouvelle norme pour les écrans 8K !**

- › Débit : 40Gbps
- › Résolution : 4K@144Hz / 8K @30Hz
- › Fonctionnalités : DSC, VR, HDR,FEC...



CONNECTEUR 1	CONNECTEUR 2	LONGUEUR	RÉF.
M	M	1,0 m	<b>128040</b>
M	M	1,5 m	<b>128041</b>
M	M	2,0 m	<b>128042</b>
M	M	3,0 m	<b>128043</b>
M	M	5,0 m	<b>128044</b>

**Cordon DisplayPort 1.2****Toutes les fonctionnalités du DisplayPort !**

Permet de raccorder votre PC équipé d'un port DisplayPort à votre écran ou vidéoprojecteur équipé d'une entrée DisplayPort.

- › Débit : 21,6 Gbps / HBR2
- › Résolution : Ultra HD @ 60 Hz
- › 3D supportée : oui
- › Ferrites : non
- › Connecteurs : nickel
- › Multi Stream Transport : oui
- › Canal auxiliaire : 720 Mbps
- › HDR : non



CONNECTEUR 1	CONNECTEUR 2	LONGUEUR	RÉF.
M	M	1,0 m	<b>128065</b>
M	M	1,5 m	<b>128111</b>
M	M	2,0 m	<b>128112</b>
M	M	3,0 m	<b>128113</b>
M	M	5,0 m	<b>127014</b>

**Cordon DisplayPort 1.4 hybride****La résolution 8K jusqu'à 50 mètres !**

Cordons mêlant cuivre et fibre optique spécialement conçus pour offrir une prise en charge de toutes les fonctionnalités du DisplayPort 1.4 sur de longues distances .

- › Débit : 32,4 Gbps / HBR3
- › Résolution : Jusqu'à 8K @ 120Hz
- › 3D supportée : oui
- › Ferrites : non
- › Connecteurs : plaqués or
- › MultiStreamTransport : oui
- › Canal auxiliaire : 720 Mbps
- › HDR : oui



CONNECTEUR 1	CONNECTEUR 2	LONGUEUR	RÉF.
M	M	10,0 m	<b>128065</b>
M	M	15,0 m	<b>128066</b>
M	M	20,0 m	<b>128067</b>
M	M	30,0 m	<b>128068</b>
M	M	50,0 m	<b>128069</b>

**Cordon DisplayPort 1.1**

Permet de raccorder votre PC équipé d'un port DisplayPort à votre écran ou vidéoprojecteur équipé d'une entrée DisplayPort.

- › Débit : 10,8 Gbps
- › Résolution : 2560 x 1600
- › 3D supportée : non
- › Ferrites : non
- › Connecteurs : nickel
- › Multi Stream Transport : non
- › Canal auxiliaire : 1 Mbps
- › HDR : non



CONNECTEUR 1	CONNECTEUR 2	LONGUEUR	RÉF.
M	M	1,0 m	<b>128050</b>
M	M	1,5 m	<b>128051</b>
M	M	2,0 m	<b>128052</b>
M	M	3,0 m	<b>128054</b>
M	M	5,0 m	<b>128053</b>
M	M	10,0 m	<b>128057</b>

**Cordon DisplayPort 1.4****Support de la 8K et du HDR !**

Avec le support de la définition 8K, du 120Hz et du HDR, le DisplayPort 1.4 pousse toujours un peu plus loin les limites de l'expérience de l'utilisateur.

- › Débit : 32,4 Gbps / HBR3
- › Résolution : 8K
- › Fonctionnalités : HDR, DSC 1.2



Réf. 128113

CONNECTEUR 1	CONNECTEUR 2	LONGUEUR	RÉF.
M	M	1,0 m	<b>128035</b>
M	M	1,5 m	<b>128036</b>
M	M	2,0 m	<b>128037</b>
M	M	3,0 m	<b>128113</b>
M	M	5,0 m	<b>127014</b>

**Cordon et adaptateur DisplayPort****Le couteau suisse du DisplayPort !**

Permet de transférer l'affichage d'une source DisplayPort (sauf VGA) vers un afficheur VGA, DVI ou HDMI®.

- › Fonctionnement : Bidirectionnel
- › Norme des cordons : DisplayPort 1.2



CONNECTEUR 1	CONNECTEUR 2	LONGUEUR	RÉF.
Mini DP	DP	1,0 m	<b>127797</b>
Mini DP	DP	2,0 m	<b>128002</b>
Mini DP	DP	3,0 m	<b>127798</b>
DP M	DP F	-	<b>128115</b>
Mini DP M	DP F	-	<b>128099</b>

# Cordons-convertisseurs DisplayPort

## Cordon-convertisseur actif DisplayPort 1.2 vers HDMI® 2.0

### Technologie active !

Permet de transférer l'affichage d'une source DisplayPort vers un écran HDMI® dans le cadre d'une configuration à écrans multiples

- › Type : 3840 x 2160 @ 60 Hz
- › 3D supportée : oui
- › Ferrites : oui
- › Connecteurs : or
- › Multi Stream Transport : oui
- › Canal auxiliaire : oui
- › Convertisseur actif



CONNECTEUR 1	CONNECTEUR 2	LONGUEUR	RÉF.
DisplayPort	HDMI®	2,0 m	<b>128146</b>

## Cordon-convertisseur mini DisplayPort 1.2

### Combiné : cordon et convertisseur !

Permet de transférer l'affichage d'une source mini DisplayPort vers un afficheur UHD HDMI®.

- › Résolution : 3840 x 2160
- › 3D supportée : oui
- › Ferrites : non
- › Connecteurs : or
- › Multi Stream Transport : oui
- › Canal auxiliaire : oui
- › Convertisseur passif



Réf. 128061

CONNECTEUR 1	CONNECTEUR 2	LONGUEUR	RÉF.
Mini DisplayPort	HDMI® 2.0 60 Hz	2,0 m	<b>128061</b>
Mini DisplayPort	HDMI® 1.4 30 Hz	2,0 m	<b>128422</b>

## Cordon-convertisseur mini DisplayPort 1.1

Permet de transférer l'affichage d'un ordinateur portable équipé d'une sortie mini DisplayPort vers un écran VGA, DVI (type D : signal numérique uniquement) ou HDMI® avec un convertisseur sous forme d'un cordon.

- › Résolution : 1080p
- › 3D supportée : non
- › Ferrites : non
- › Connecteurs : or
- › Multi Stream Transport : non
- › Canal auxiliaire : 1 Mbps
- › Convertisseur passif (sauf VGA)



Réf. 128216

CONNECTEUR 1	CONNECTEUR 2	LONGUEUR	RÉF.
Mini DisplayPort	VGA	2,0 m	<b>128216</b>
Mini DisplayPort	HDMI®	2,0 m	<b>128418</b>
Mini DisplayPort	VGA	3,0 m	<b>127396</b>
Mini DisplayPort	HDMI®	3,0 m	<b>128419</b>

## Cordon-convertisseur actif mini DisplayPort 1.2 vers HDMI® 2.0

### Technologie active !

Permet de transférer l'affichage d'une source mini DisplayPort vers un écran HDMI® dans le cadre d'une configuration à écrans multiples

- › Type : 3840 x 2160 @ 60 Hz
- › 3D supportée : oui
- › Ferrites : oui
- › Connecteurs : or
- › Multi Stream Transport : oui
- › Canal auxiliaire : oui
- › Convertisseur actif



CONNECTEUR 1	CONNECTEUR 2	LONGUEUR	RÉF.
Mini DisplayPort	HDMI®	2,0 m	<b>128147</b>

## Cordon-convertisseur DisplayPort 1.2

### Combiné : cordon et convertisseur !

Permet de transférer l'affichage d'une source mini DisplayPort vers un afficheur UHD HDMI®.

- › Résolution : 3840 x 2160
- › 3D supportée : oui
- › Ferrites : non
- › Connecteurs : or
- › Multi Stream Transport : oui
- › Canal auxiliaire : oui
- › Convertisseur passif



Réf. 128164

CONNECTEUR 1	CONNECTEUR 2	LONGUEUR	RÉF.
DisplayPort	HDMI® 2.0 60 Hz	2,0 m	<b>128059</b>
DisplayPort	HDMI® 1.4 60 Hz	3,0 m	<b>128164</b>
DisplayPort	HDMI® 1.4 30 Hz	2,0 m	<b>128421</b>

## Cordon-convertisseur DisplayPort 1.1

### Combiné : cordon et convertisseur !

Permet de transférer l'affichage d'une source DisplayPort (sauf VGA) vers un afficheur VGA, DVI ou HDMI®.

- › Résolution : 1600 x 1200 / 1920 x 1200
- › 3D supportée : non
- › Ferrites : non
- › Connecteurs : nickel
- › Multi Stream Transport : non
- › Canal auxiliaire : non
- › Convertisseur passif (sauf VGA)



Réf. 128211

CONNECTEUR 1	CONNECTEUR 2	LONGUEUR	RÉF.
DisplayPort	DVI-D	1,8 m	<b>128211</b>
DisplayPort	DVI-D	3,0 m	<b>128212</b>
DisplayPort	VGA	2,0 m	<b>128213</b>
DisplayPort	VGA	3,0 m	<b>128214</b>
DisplayPort	HDMI®	2,0 m	<b>128169</b>
DisplayPort	HDMI®	3,0 m	<b>128215</b>

# Convertisseurs mini DisplayPort



## Quand utiliser un convertisseur passif ou actif DisplayPort ?

Dès lors que l'on souhaite utiliser au moins 2 sorties graphiques mini DisplayPort ou DisplayPort, l'utilisation de convertisseurs actifs s'impose. Au contraire, pour toute installation ne nécessitant qu'une sortie graphique mini DisplayPort ou DisplayPort, équipez-vous d'un simple convertisseur passif, plus économique.

Par exemple, si votre ordinateur est équipé d'une carte graphique munie de 2 sorties mini DisplayPort et d'une sortie HDMI® et que vous souhaitez le relier à 3 écrans HDMI®, il faudra 2 convertisseurs actifs mini DisplayPort vers HDMI® et une liaison HDMI® classique. Si dans cette même configuration, vous souhaitez n'utiliser qu'une sortie mini DisplayPort vers un écran DVI et un écran HDMI®, il vous faudra un convertisseur (passif) mini DisplayPort vers DVI et une liaison HDMI® classique.

## Convertisseurs mini DisplayPort passifs

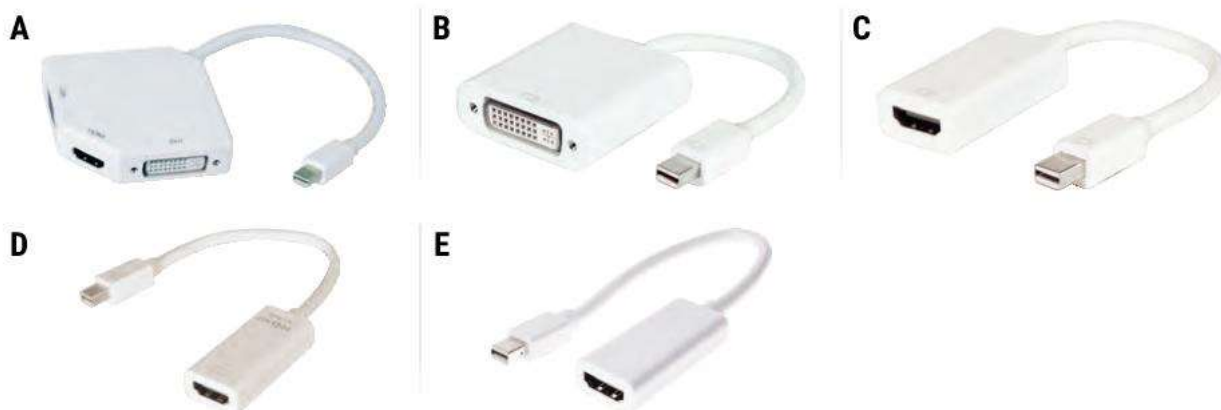

	ÉCRAN	LONGUEUR CÂBLE	RÉSOLUTION	MATÉRIAU	SUPPORT 3D	AUDIO	RÉF.	
<b>A</b>	Convertisseur mini DisplayPort 1.1	DVI-D, HDMI® ou VGA	14,0 cm	Full HD	Plastique	Non	HDMI®	<b>127374</b>
<b>B</b>	Convertisseur mini DisplayPort 1.1	DVI-D	9,5 cm	Full HD	Plastique	Non	Non	<b>127376</b>
<b>C</b>	Convertisseur mini DisplayPort 1.1	HDMI®	9,5 cm	Full HD	Plastique	Non	Oui	<b>127461</b>
<b>D</b>	Convertisseur mini DisplayPort 1.2	HDMI® 1.4	13,0 cm	Ultra HD @ 30 Hz	Plastique	Oui	Oui	<b>127379</b>
<b>E</b>	Convertisseur mini DisplayPort 1.2	HDMI® 2.0	15,0 cm	-	Plastique	-	Oui	<b>127437</b>

## Convertisseurs mini DisplayPort actifs 1.1

- › Convertisseur équipé d'un chipset DualMode (DP++)
- › Spécialement prévu pour les configurations multi-écrans et la technologie AMD Eyefinity



	ÉCRAN	LONGUEUR CÂBLE	RÉSOLUTION	MATÉRIAU	SUPPORT 3D	AUDIO	RÉF.	
<b>A</b>	Convertisseur mini DisplayPort 1.1	VGA	9,5 cm	Full HD	Plastique	Non	Non	<b>127433</b>
<b>B</b>	Convertisseur mini DisplayPort 1.1	DVI-D	9,0 cm	Full HD	Plastique	Non	Non	<b>127429</b>
<b>C</b>	Convertisseur mini DisplayPort 1.1	HDMI®	9,0 cm	Full HD	Plastique	Non	Oui	<b>127427</b>

## Convertisseurs mini DisplayPort actifs 1.2

- › Convertisseur équipé d'un chipset DualMode (DP++)
- › Spécialement prévu pour les configurations multi-écrans et la technologie AMD Eyefinity

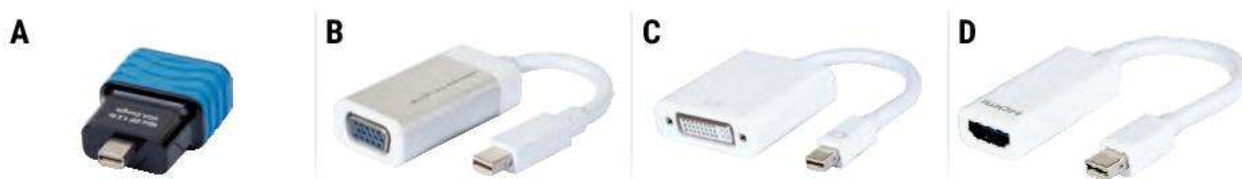

	ÉCRAN	LONGUEUR CÂBLE	RÉSOLUTION	MATÉRIAU	SUPPORT 3D	AUDIO	RÉF.	
<b>A</b>	Convertisseur mini DisplayPort 1.2	VGA	Monobloc	Full HD	Plastique	Non	Non	<b>127391</b>
<b>B</b>	Convertisseur mini DisplayPort 1.2	VGA	5,5 cm	Full HD	Métal	Non	Non	<b>127383</b>
<b>C</b>	Convertisseur mini DisplayPort 1.2	DVI-D	9,0 cm	Full HD	Plastique	Non	Non	<b>127388</b>
<b>D</b>	Convertisseur mini DisplayPort 1.2	HDMI®	9,0 cm	Ultra HD @ 30 Hz	Plastique	Oui (1080p)	Oui (7.1)	<b>127387</b>

# Convertisseurs DisplayPort

## Convertisseurs DisplayPort passifs



		ÉCRAN	LONGUEUR CÂBLE	RÉSOLUTION	MATÉRIAU	SUPPORT 3D	AUDIO	RÉF.
<b>A</b>	Convertisseur DisplayPort 1.1	DVI-D ou VGA ou HDMI®	8,0 cm	Full HD	Plastique	Non	Oui	<b>127377</b>
<b>B</b>	Convertisseur DisplayPort 1.1	DVI-D	Monobloc	Full HD	Plastique	Non	Non	<b>127375</b>
<b>C</b>	Convertisseur DisplayPort 1.1	HDMI®	Monobloc	Full HD	Plastique	Non	Oui	<b>127462</b>
<b>D</b>	Convertisseur DisplayPort 1.1	DVI-D	9,5 cm	Full HD	Métal	Non	Non	<b>127436</b>
<b>E</b>	Convertisseur DisplayPort 1.1	HDMI®	10,0 cm	Full HD	Métal	Non	Oui	<b>127435</b>
<b>F</b>	Convertisseur DisplayPort 1.2	HDMI® 1.4	6,0 cm	Ultra HD @ 30 Hz	Plastique	Oui	Oui	<b>127390</b>
<b>G</b>	Convertisseur HDMI® 1.4	DisplayPort 1.2	14,0 cm	Ultra HD @ 30 Hz	Plastique	Oui	Oui	<b>127389</b>
<b>H</b>	Convertisseur HDMI® 2.0	DisplayPort 1.2	2,0 m	Ultra HD @ 60 Hz	Plastique	Oui	Oui	<b>127361</b>

## Convertisseurs DisplayPort actifs

- › Convertisseur équipé d'un chipset DualMode (DP++)
- › Spécialement conçu pour les applications multiécrans et la technologie AMD Eyefinity



		ÉCRAN	LONGUEUR CÂBLE	RÉSOLUTION	MATÉRIAU	SUPPORT 3D	AUDIO	RÉF.
<b>A</b>	Convertisseur DisplayPort 1.2	VGA	9,5 cm	1920 x 1080	Plastique	Non	Non	<b>127397</b>
<b>B</b>	Convertisseur DisplayPort 1.2	VGA	9,5 cm	1920 x 1080 @ 30 Hz	Plastique	Non	Oui	<b>127393</b>
<b>C</b>	Convertisseur DisplayPort 1.2	DVI-D	9,0 cm	1920 x 1080 @ 30 Hz	Plastique	Non	Non	<b>127426</b>
<b>D</b>	Convertisseur DisplayPort 1.2	HDMI® 1.4	5,5 cm	Ultra HD @ 30 Hz	Plastique	Oui (1080p)	Oui (7.1)	<b>127424</b>
<b>E</b>	Convertisseur DisplayPort 1.2	HDMI® 2.0	17,0 cm	Ultra HD @ 60 Hz	Métal	Oui	Oui	<b>127454</b>

CONNECTIQUE AUDIOVISUELLE ET INFORMATIQUE



# Convertisseurs audiovisuels Type-C™

## Convertisseurs audio-vidéo USB Type-C™

Permet d'utiliser un écran supplémentaire sur votre ordinateur équipé de la connectique Type-C™ compatible DisplayPort alternative mode)



**A** Pour écran VGA !



**B** Avec hub USB 5Gbps !



**C** Longueur 1,80 m !



**E** Double connectique et PD !



**F** Triple connectique en 4K !



**G** Le plus complet !



**H** HDMI® vers écran Type-CTM !



**I** Résolution 4K !



**J** Longueur 1,80 m !



**K** Double HDMI 2.0 !



**L** Résolution 8K !



**M** HDMI 8K en 1,0 et 2,0 m !



**N** DisplayPort 1.2 !



**O** La 4K en 1,0 m !



**P** DisplayPort 1.4 8K !



**Q** DisplayPort 1.4 8K en 1,0 et 2,0 m !

	ÉCRAN	HDCP	RÉSOLUTION	POWER DELIVERY	LONGUEUR	RÉF.
<b>A</b>	VGA	Non	1920 x 1200 @ 60 Hz	Non	13,0 cm	<b>127551</b>
<b>B</b>	VGA	Non	1920 x 1080 @ 60 Hz	Oui - 3A	23,0 cm	<b>127558</b>
<b>C</b>	VGA	Non	1920 x 1080 @ 60 Hz	Non	1,80 m	<b>127569</b>
<b>D</b>	DVI	Non	1920 x 1080 @ 60 Hz	-	12,50 cm	<b>127544</b>
<b>E</b>	HDMI® + VGA	Sur HDMI®	3840 x 2160 (max)	Oui - 3A	-	<b>127557</b>
<b>F</b>	miniDP / VGA / HDMI®	Sur miniDP et HDMI®	3840 x 2160 (max)	-	-	<b>127463</b>
<b>G</b>	HDMI® 1.4 + DP 1.2 + VGA + DVI SingleLink	Sur HDMI® et DP	3840 x 2160 (max)	-	10,0 cm	<b>127559</b>
<b>H</b>	Type-C™	Oui	3840 x 2160 @ 60 Hz	Oui -3a	15,0 cm	<b>127556</b>
<b>I</b>	HDMI® 2.0	Oui	3840 x 2160 @ 60 Hz	Non	13,0 cm	<b>127574</b>
<b>J</b>	HDMI® 2.0	Oui	3840 x 2160 @ 60 Hz	Non	1,80 m	<b>127548</b>
<b>K</b>	2 x HDMI® 2.0	Oui	3840 x 2160 @ 60 Hz	Non	14,0 cm	<b>127555</b>
<b>L</b>	HDMI 2.1	Oui	7680 x 4320 @30 Hz	Non	15,0 cm	<b>127577</b>
<b>M</b>	HDMI 2.1	Oui	7680 x 4320 @30 Hz	Non	1,0 m	<b>127575</b>
<b>M</b>	HDMI 2.1	Oui	7680 x 4320 @30 Hz	Non	2,0 m	<b>127576</b>
<b>N</b>	DisplayPort 1.2	Passthrough	3840 x 2160 @ 60 Hz	Non	9,0 cm	<b>127560</b>
<b>O</b>	DisplayPort 1.2	Passthrough	3840 x 2160 @ 60 Hz	Non	1,0 m	<b>127549</b>
<b>P</b>	DisplayPort 1.4	Passthrough	7680 x 4320 @30 Hz	Non	15,0 cm	<b>127578</b>
<b>Q</b>	DisplayPort 1.4	Passthrough	7680 x 4320 @30 Hz	Non	1,0 m	<b>127541</b>
<b>Q</b>	DisplayPort 1.4	Passthrough	7680 x 4320 @30 Hz	Non	2,0 m	<b>127542</b>

# Cordons USB 2.0

## Cordon compatible USB 2.0

La connexion "Plug and Play" sans vous ruiner !

- › Débit : 480 Mbps
- › Blindage : F/UTP
- › AWG : 28 / 28
- › Drain : oui
- › Compatibilité : USB 1.1
- › Plaquage des connecteurs : nickel
- › Ferrites : non
- › Couleur : gris



Réf. 532406  
USB A - M vers B - M

CONNECTEUR 1	CONNECTEUR 2	LONGUEUR	RÉF.
<b>CORDONS</b>			
A M	B M	0,6 m	<b>532406</b>
A M	B M	1,0 m	<b>532407</b>
A M	B M	1,8 m	<b>532408</b>
A M	B M	3,0 m	<b>532409</b>
A M	B M	5,0 m	<b>532410</b>
<b>RALLONGES</b>			
A M	A F	0,6 m	<b>532411</b>
A M	A F	1,0 m	<b>532412</b>
A M	A F	1,8 m	<b>532413</b>
A M	A F	3,0 m	<b>532414</b>
A M	A F	5,0 m	<b>532415</b>

## Cordon USB 2.0 Hi-Speed or

Contacts plaqués or !

De par ses caractéristiques (AWG 28 / 24, double blindage et la présence d'un drain), ce cordon est conforme au cahier des charges USB - IF.

- › Débit : 480 Mbps
- › Plan de câblage : conforme USB 2.0
- › Blindage : S/FTP
- › AWG : 28 / 24
- › Drain : oui
- › Compatibilité : USB 1.1
- › Plaquage des connecteurs : plaqué or
- › Ferrites : oui
- › Couleur : noir



Réf. 532429  
USB A - M vers B - M

CONNECTEUR 1	CONNECTEUR 2	LONGUEUR	RÉF.
<b>CORDONS</b>			
A M	B M	1,0 m	<b>532429</b>
A M	B M	1,5 m	<b>532430</b>
A M	B M	2,0 m	<b>532431</b>
A M	B M	3,0 m	<b>532432</b>
A M	B M	5,0 m	<b>532433</b>
<b>RALLONGES</b>			
A M	A F	1,0 m	<b>532541</b>
A M	A F	1,5 m	<b>532542</b>
A M	A F	2,0 m	<b>532543</b>
A M	A F	3,0 m	<b>532544</b>
A M	A F	5,0 m	<b>149674</b>

## Cordon conforme USB 2.0 Hi-Speed

La pleine vitesse !

De par ses caractéristiques (AWG 28 / 24, double blindage et la présence d'un drain), ce cordon est conforme au cahier des charges USB - IF.

- › Débit : 480 Mbps
- › Plan de câblage : conforme USB 2.0
- › Blindage : S/FTP
- › AWG : 28 / 24
- › Drain : oui
- › Compatibilité : USB 1.1
- › Plaquage des connecteurs : nickel
- › Ferrites : non



Réf. 532449  
USB A - M vers B - M

CONNECTEUR 1	CONNECTEUR 2	COULEUR	LONGUEUR	RÉF.
<b>CORDONS</b>				
A M	B M	Gris	0,6 m	<b>532403</b>
A M	B M	Gris	1,0 m	<b>532511</b>
A M	B M	Noir	1,8 m	<b>532449</b>
A M	B M	Gris	2,0 m	<b>532512</b>
A M	B M	Gris	3,0 m	<b>532513</b>
A M	B M	Noir	3,0 m	<b>532450</b>
A M	B M	Gris	5,0 m	<b>532514</b>
A M	B M	Noir	5,0 m	<b>532451</b>
A M	A M	Gris	0,5 m	<b>532502</b>
A M	A M	Gris	1,0 m	<b>532501</b>
A M	A M	Gris	2,0 m	<b>532503</b>
A M	A M	Gris	3,0 m	<b>532504</b>
A M	A M	Gris	5,0 m	<b>532505</b>
<b>RALLONGES</b>				
A M	A F	Gris	0,6 m	<b>532404</b>
A M	A F	Gris	2,0 m	<b>532508</b>
A M	A F	Gris	3,0 m	<b>532509</b>
A M	A F	Gris	5,0 m	<b>532405</b>

## Cordon conforme USB 2.0 Hi-Speed

De par ses caractéristiques (AWG 28 / 24, double blindage et la présence d'un drain), ce cordon est conforme au cahier des charges USB - IF.

- › Débit : 480 Mbps
- › Plan de câblage : conforme USB 2.0
- › Blindage : S/FTP
- › AWG : 28 / 24
- › Drain : oui
- › Compatibilité : USB 1.1
- › Plaquage des connecteurs : nickel
- › Ferrites : non
- › Couleur : transparent



Réf. 532424  
USB A - M vers B - M

CONNECTEUR 1	CONNECTEUR 2	LONGUEUR	RÉF.
<b>CORDONS</b>			
A M	B M	1,8 m	<b>532424</b>
A M	B M	3,0 m	<b>532425</b>
A M	B M	5,0 m	<b>532426</b>

# Cordons USB 2.0 et USB 5Gbps

## Station d'accueil USB 2.0 data + power

Tout à portée de main !

- › Ports : USB data + charge
- › Prise USB : recharge pour un produit USB
- › Vitesse max. : 480 Mbps
- › Longueur cordon : 1,8 m



	LONGUEUR	RÉF.
Station d'accueil data + power	1,8 m	<b>532485</b>

## Adaptateur et coupleur USB 2.0

Raccordez facilement vos cordons USB et PS/2 !



Réf. 532401  
A M vers B M

Réf. 532422  
A M vers MiniDin6 M

	CONNECTEUR 1	CONNECTEUR 2	RÉF.
Coupleur	A F	A F	<b>532401</b>
Adaptateur - 20 cm	A F	MiniDin6 M	<b>532422</b>
Adaptateur - 20 cm	A M	MiniDin6 F	<b>532423</b>

## Cordon conforme USB 3.2 Gen1

De par ses caractéristiques (AWG 28 / 24, double blindage et la présence d'un drain), ce cordon est conforme au cahier des charges USB - IF.

- › Débit : 5 Gbps
- › Blindage : S/FTP
- › AWG : 28 / 24
- › Drain : oui
- › Compatibilité : USB 1.1 et USB 2.0
- › Plaquage des connecteurs : nickel
- › Couleur : noir



\* Couleur bleue

Réf. 532467  
A M vers B M

CONNECTEUR 1	CONNECTEUR 2	LONG.	RÉF.
CORDONS			
A M	B M	1,8 m	<b>532467</b>
A M	B M	3,0 m	<b>532468</b>
A M	B M	5,0 m	<b>532471</b>
A M*	A M*	2,0 m	<b>532477</b>
RALLONGES			
A M*	A F*	1,0 m	<b>532478</b>
A M	A F	1,8 m	<b>532469</b>
A M	A F	3,0 m	<b>532470</b>
A M	A F	5,0 m	<b>532472</b>

## Cordon USB à branchement facile

Un nouveau connecteur qui change tout !

Cordon USB 2.0 équipé d'un connecteur Type-A pouvant être branché dans n'importe quel sens, sans aucune contrainte ! Sa conception révolutionnaire permet de brancher ces cordons dans n'importe quel sens sans tâtonner, ni risquer d'abîmer les connecteurs USB hôtes.

- › Longueur : 2,0 m
- › Norme : USB 2.0 480 Mbps max



CONNECTEUR 1	CONNECTEUR 2	LONGUEUR	RÉF.
A M	Mini 5 pins M	2,0 m	<b>532518</b>

## Station d'accueil USB 3.2 Gen1 data + power

Ne cherchez plus votre câble USB !

- › Ports : USB data + charge
- › Prise USB : recharge pour un produit USB
- › Vitesse max. : 5 Gbps
- › Longueur cordon : 1,5 m



	LONGUEUR	RÉF.
Station d'accueil data + power	1,5 m	<b>532533</b>

## Cordon compatible USB 3.2 Gen1

Le SuperSpeed au meilleur prix !

- › Débit : 5 Gbps
- › Blindage : F/UTP
- › AWG : 30 / 24
- › Drain : oui
- › Compatibilité : USB 1.1 et USB 2.0
- › Plaquage connecteurs : nickel
- › Couleur : noir



Réf. 532464  
A M vers B M

CONNECTEUR 1	CONNECTEUR 2	LONG.	RÉF.
CORDONS			
A M	B M	1,0 m	<b>532464</b>
A M	B M	2,0 m	<b>532465</b>
A M	B M	3,0 m	<b>532466</b>
RALLONGES			
A M	A F	1,0 m	<b>532469</b>
A M	A F	2,0 m	<b>532461</b>
A M	A F	3,0 m	<b>532462</b>

# Cordons USB 5Gbps et Type-C™



## 1 Les connectiques USB

L'Universal Serial Bus (USB) est un bus informatique "Plug and Play" servant à brancher des périphériques informatiques à un ordinateur pour communiquer en série. Il supporte le branchement simultané de 127 périphériques.

### Le nouveau connecteur Type-C™ :

Une des particularités de ce nouveau connecteur est d'être réversible, le sens du branchement est donc indifférent. De petite taille (environ équivalent au connecteur micro B), le Type-C™ se veut universel.

Il ne faut pas confondre la technologie USB 3.2 avec le nouveau connecteur Type-C™. De nombreux périphériques disposant d'un port USB de Type-C™ sont en USB 2.0.

Toutefois, la fonction d'alimentation électrique jusqu'à 240 W est limitée à la présence d'une puce E-Mark dans le cordon Type-C™.

De nombreux moniteurs portables utilisent une connexion Type-C pour la vidéo avec le DisplayPort Alternate mode et l'alimentation à 65 W, un cordon Type-C™ de 10Gbps (ou supérieur) permettra d'exploiter cette liaison.



## Appellations et normes USB : comment s'y retrouver ?

APPELLATIONS ET NORMES OFFICIELLES USB IMPLEMENTERS FORUM				
BASES DE DÉPART	ÉVOLUTION 1	ÉVOLUTION 2	DERNIÈRE ÉVOLUTION	DÉBIT THÉORIQUE
USB 2.0 Hi-Speed	USB 2.0 Hi-Speed	USB 2.0 USB Hi-Speed	Hi-Speed USB cable	480Mbps
USB 3.0 SuperSpeed	USB 3.1 Gen1 SuperSpeed	USB 3.2 Gen1 USB SuperSpeed	USB 5Gbps	5Gbps
-	-	USB 3.2 Gen1x2 USB SuperSpeed+	USB 10Gbps	10Gbps
-	USB 3.1 Gen2 SuperSpeed+	USB 3.2 Gen2 (ou 2x1) USB SuperSpeed+	-	-
-	-	USB 3.2 Gen2x2 USB SuperSpeed+ 20Gbps	USB 20Gbps	20Gbps
-	-	USB4	USB 40Gbps	40Gbps

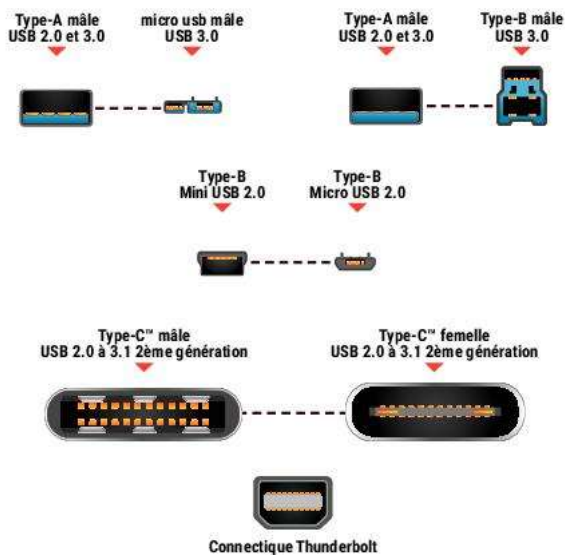

## 2 Le Thunderbolt

- Le Thunderbolt 3 utilise la connectique USB Type-C™. Il bénéficiera d'un débit de 20 à 40 Gbps. Il repose sur le DisplayPort 1.2, le PCIeExpress et l'USB 3.2.
- Le Thunderbolt 4 est une évolution de la révision précédente. Il apporte une puissance de chargement de 100W. Malgré une vitesse de transfert maintenue à 40 Gbps, son protocole DisplayPort est désormais en version 1.4 pour monter jusqu'en résolution 8K ; et sa vitesse de transfert PCI-E est doublée à 32Gbps.



Réf. 532474

## Cordon micro USB 3.2 Gen1

- Ce cordon permet de relier un ordinateur à un boîtier de disque externe
- Permet également de charger et de synchroniser tous les smartphones et les tablettes équipés de la connectique micro USB 3.2 Gen1

CONNECTEUR 1	CONNECTEUR 2	LONGUEUR	RÉF.
USB A M	Micro USB M	1,0 m	532473
USB A M	Micro USB M	1,8 m	532474
USB A M	Micro USB M	3,0 m	532475



Réf. 532480



Réf. 150318



Réf. 150327



Réf. 150346

## Adaptateur USB Type-C™

### Le couteau suisse de l'USB !

Permet d'utiliser des cordons USB Type-A avec un périphérique à connectique Type-C™.

- Format : monobloc

	CONNECTEUR 1	CONNECTEUR 2	RÉF.
Adaptateur	C M	A F	532480
Adaptateur USB 3.1	C F	A M	150318
Adaptateur USB 3.0 - 50cm	C F	A M	150319
Adaptateur coudé 5Gbps	A F	C M	150327
Adaptateur Slim USB 2.0 - USB-C™	A M	C F	150346

# Cordons et adaptateurs USB Type-C™

## Cordon USB 2.0 Type-C™

### Le nouveau connecteur USB !

- › Cordon conforme USB 2.0.
- › Débit : 480 Mbps
- › Plan de câblage : conforme USB 2.0
- › Blindage : S/FTP
- › AWG : 28 / 24
- › Drain : oui
- › Compatibilité : USB 1.1
- › Plaquage connecteurs : nickel
- › Ferrites : non
- › Couleur : gris
- › Réf. 532525 : puissance de charge 100W (20V / 5A) par chipset E-mark



Réf. 150328



Réf. 532525

CONNECTEUR 1	CONNECTEUR 2	LONGUEUR	RÉF.
C M	A M	1,0 m	<b>150328</b>
C M	C M	1,0 m	<b>532525</b>

## Cordon USB 2.0 Type-C™

### Le nouveau connecteur USB !

- › Cordon conforme USB 2.0.
- › Débit : 480 Mbps
- › Plan de câblage : conforme USB 2.0
- › Blindage : S/FTP
- › AWG : 28 / 24
- › Drain : oui
- › Compatibilité : USB 1.1
- › Plaquage connecteurs : nickel
- › Ferrites : non
- › Couleur : noir



Réf. 532440



**TRIPP-LITE**  
by **F.T.O.N**

CONNECTEUR 1	CONNECTEUR 2	LONGUEUR	RÉF.
C M	Micro B M	1,0 m	<b>532481</b>
C M	A M	1,0 m	<b>532482</b>
C M	Mini B	2,0 m	<b>532451</b>
C M	B M	1,8 m	<b>532440</b>
C M	C coudé M	1,0 m	<b>150360</b>
C M	C coudé M	2,0 m	<b>150361</b>



Réf. 150360



## Cordon USB 3.1 Gen1 Type-C™

- › Débit : 5 Gbps
- › Blindage : S/FTP
- › Drain : oui
- › Plaquage connecteurs : nickel
- › Ferrites : non
- › Couleur : noir



Réf. 532560



CONNECTEUR 1	CONNECTEUR 2	CHARGE	PROTOCOLE	LONGUEUR	RÉF.
A M	C M	40 W	QC3	1,0 m	<b>150337</b>
A M	C M	40 W	QC3	1,8 m	<b>532488</b>
A M	C M	60 W	QC3	3,0 m	<b>532497</b>
A M	C M	60 W	-	5,0 m	<b>532528</b>
A M	C M	3,5 W	-	10,0 m	<b>532560</b>
C M	C M	40 W	PD	1,0 m	<b>150339</b>
C M	C M	15 W	-	1,8 m	<b>150336</b>
C M	C M	40 W	PD	3,0 m	<b>150344</b>



Réf. 150336

# Cordons et adaptateurs USB Type-C™



NOUVEAUTÉ 2023

Réf. 532448



NOUVEAUTÉ 2023

Réf. 532561  
(Vidéo non supportée)

## Cordon USB 3.2 Gen2 Type-C™

Doté du chipset Emark, la fonction d'alimentation peut aller jusqu'à 100W en maintenant le transfert des données jusqu'à 10 Gbps.

- › Débit : 10 Gbps
- › Blindage : S/FTP
- › Drain : oui
- › Plaquage connecteurs : nickel (sauf Réf. 532561 : or)
- › Ferrites : non
- › Couleur : noir



CONNECTEUR 1	CONNECTEUR 2	CHARGE	LONGUEUR	RÉF.
C M	C M	100 W	1,0 m	<b>532483</b>
C M	C M	100 W	2,0m	<b>532498</b>
C M	C M	100 W	3,0 m	<b>532499</b>
C M	C M	100 W	5,0 m	<b>532448</b>
C M	C M	15 W	10,0 m	<b>532561</b>

## Cordon USB 3.2 Gen 2x2 Type-C™

NOUVEAU

Doté du chipset Emark, la fonction d'alimentation peut aller jusqu'à 240W en maintenant le transfert des données jusqu'à 20 Gbps.

- › Débit : 20 Gbps
- › Blindage : S/FTP
- › Puissance de charge : jusqu'à 240 W
- › Plaquage connecteurs : nickel
- › Ferrites : non
- › Couleur : noir



NOUVEAUTÉ 2023

Réf. 532649

CONNECTEUR 1	CONNECTEUR 2	LONGUEUR	RÉF.
C M	C M	1,0 m	<b>532649</b>
C M	C M	1,5 m	<b>532650</b>

## Cordon de charge pour smartphone multiembouts



Cet adaptateur extrêmement pratique permet de relier un smartphone à connecteur Apple 8 broches, micro USB-B, ou Type-C™ à une source électrique afin d'être chargé. (ne transfère pas les données)

Réf. 532527



Réf. 532529

	LONGUEUR	RÉF.
Cordon	1,0 m	<b>532527</b>
Adaptateur	-	<b>532529</b>

## Cordon USB4

Cordon certifié USB4 40G et 100W !



- › Vitesse de transfert 40 Gbps
- › Power Delivery 20V 5A (100W)
- › Support du DisplayPort Alt Mode 2.0
- › Compatible Thunderbolt3™ (si matériel compatible)



CONNECTEUR 1	CONNECTEUR 2	LONGUEUR	RÉF.
C M	C M	0,80 m	<b>532600</b>



## Rallonge amplifiée USB



Réf. 040312



Réf. 040314



Réf. 040313



Réf. 040311



Réf. 040316

	LONGUEUR	RÉF. ATEN	RÉF.
Rallonge amplifiée USB 2.0	5,0 m	UE250	<b>040315</b>
Rallonge amplifiée USB 2.0	12,0 m	UE2120	<b>040312</b>
Rallonge amplifiée USB 2.0	12,0 m + Hub	UE2120H	<b>040314</b>
Rallonge amplifiée USB 3.0	5,0 m	UE350	<b>040313</b>
Rallonge amplifiée USB 3.1	10,0 m	UE3310	<b>040311</b>
Rallonge amplifiée USB 3.2	15,0 m	UE3315A	<b>040316</b>



Avec HUB USB !

## Extendeur PRO USB 2.0 par cordon RJ45

USB 2.0 sans perte jusqu'à 100 mètres !

Ce kit d'extension USB 2.0 haute performance est protégé par ses boîtiers métalliques robustes et son système anti débranchement qui permet une connexion parfaite même dans des milieux de production et d'exploitation intensive. Ne doutez plus de vos liaisons, vos installations sont pleinement fonctionnelles avec l'extendeur UCE32100

- › Longueur : 100 m
- › Hub USB 2.0 4 ports sur récepteur
- › Fixation Murale ou Rail DIN
- › Prise d'alimentation sécurisée anti-débranchement



	RÉF. ATEN	RÉF.
Extendeur PRO USB 2.0 avec Hub 4 ports 100m	UCE32100	<b>040321</b>

## Extendeur USB 2.0 CAT.5 50 m Hub métal 4 ports

Boîtier métallique robuste, ce système d'extension USB de haute qualité fournit une solution rapide et flexible pour les applications industrielles

- › Jusqu'à 50 m sur un câble CAT.5/5e/6
- › Jusqu'à 4 périphériques USB 2.0 480 Mbps



	RÉF. ATEN	RÉF.
Extendeur USB 2.0 CAT.5 50 m hub métal 4 ports	UCE3250	<b>149205</b>

## Extendeur USB sur CAT. 5

Dépassez la limite des 5 mètres !

Les extendeurs USB ATEN permettent d'éloigner jusqu'à 60 m tous périphériques USB 1.1 ou USB 2.0, et même jusqu'à 100 m avec le modèle dont le récepteur est équipé d'un hub 4 ports USB 2.0.



Réf. 040319



Réf. 044002

	LONGUEUR	RÉF. ATEN	RÉF.
Extendeur USB 1.1	60,0 m	UCE60	<b>040318</b>
Extendeur USB 2.0	60,0 m	UCE260	<b>040319</b>
Extendeur USB 2.0	100 m + Hub 4 ports	UEH4002	<b>044002</b>

GARANTIE  
**02** ANS

## Partageur USB manuel pour 2,3 ou 4 PC/Mac Jusqu'à USB 3.1 5 Gbps !



Réf. 013345



Réf. 014434

	PÉRIPHÉRIQUES	ORDINATEUR	SWITCH	RÉF. ATEN	RÉF.
Switch indust. piloté	De 1 à 4 en USB 3.2 2 à 4 PC/Mac	Telecom.+ RS-232	US3344i		<b>013345</b>
Partageur manuel	1 seul en USB 2.0	2 à 4 PC/Mac	Bouton	US421	<b>014040</b>
Partageur manuel	De 1 à 4 en USB 2.0	2 PC/Mac	Télécommande	US224	<b>014224</b>
Partageur manuel	De 1 à 4 en USB 2.0 2 à 4 PC/Mac	Télécommande	US244		<b>014424</b>
Partageur manuel	De 1 à 4 en USB 3.1	2 PC/Mac	Télécommande	US234	<b>014234</b>
Partageur manuel	De 1 à 4 en USB 3.1 2 à 4 PC/Mac	Télécommande	US434		<b>014434</b>

## Convertisseurs USB vers Série



Réf. 040365



Réf. 040364



Réf. 040385

	RÉF. ATEN	RÉF.
Cordon 1.2m USB-A 2.0 - RJ45 Fem. RS-232	UC232B	<b>040365</b>
Cordon 35cm USB-A 2.0 - dB9 Mâle RS-232	UC232A	<b>040360</b>
Cordon 1.0m USB-A 2.0 - dB9 Mâle RS-232	UC232A1	<b>040364</b>
Hub USB-A 2.0 - 2 ports dB9 Mâles RS-232	UC2322	<b>040232</b>
Hub USB-A 2.0 - 4 ports dB9 Mâles RS-232	UC2324	<b>040234</b>
Cordon 1.2m USB-A 2.0 - dB9 + bornier RS-422/485	UC485	<b>040385</b>

# USB-A et USB-C longue distance

## Rallonge amplifiée USB-C™ 3.1

Le Type-C™ au-delà des 5 mètres !

- › Entrée : USB-C™ Male
- › Sortie : USB-C™ Femelle
- › Transfert : 5 Gbps Max



Réf. 149261



	RÉF.
Câble rallonge amplifiée USB 3.1 Type-C™ Gen1 - 5m	149255
Câble rallonge amplifiée USB 3.1 Type-C™ Gen1 - 10m	149261

## Rallonge amplifiée USB-A 3.0

Jusqu'à 30 mètres !

- › Entrée : USB-A Male
- › Sortie : USB-A Femelle
- › Transfert : 5 Gbps Max



Réf. 147273



	RÉF.
Câble rallonge amplifiée USB-A 3.0 - 5m	149254
Câble rallonge amplifiée USB-A 3.0 - 10m	149264
Câble rallonge amplifiée USB-A 3.0 - 20m	149272
Câble rallonge amplifiée USB-A 3.0 - 30m	147273

CONNECTIQUE AUDIOVISUELLE ET INFORMATIQUE

## Rallonge Hybride amplifiée USB-C™ 3.1 vers USB-A

Spécial Webcam à distance !

- › Entrée : USB-C™ Male
- › Sortie : USB-A Femelle
- › Transfert : 5 Gbps Max



Réf. 149230

NOUVEAU



	RÉF.
Rallonge amplifiée hybride USB-C™ M vers USB-A F - 5m	149235
Rallonge amplifiée hybride USB-C™ M vers USB-A F - 10m	149230

## Rallonge amplifiée USB-A 2.0

Les plus économiques !

- › Entrée : USB-A Male
- › Sortie : USB-A Femelle
- › Transfert : 480 Mbps Max



Réf. 149213

Réf. 149221

	RÉF.
Câble rallonge amplifiée USB-A 2.0 - 5m	149252
Câble rallonge amplifiée USB-A 2.0 - 12m	149213
Câble rallonge amplifiée USB-A 2.0 - 20m	149221

## Extendeur USB sur Cat.5 – 60 m

- › Kit 2 boîtiers à relier par un cordon RJ45 (non fourni)
- › Totalement plug & play aucun logiciel à installer



Réf. 149204

## Cordon USB 2.0 A/B amplifié - 10 m

Ajoutez de la distance aux performances de l'USB 3.0 !

Eloignez votre périphérique USB 3.0 sans atténuer le taux de transfert.

Connectez le câble répéteur à votre ordinateur et branchez-lui votre appareil avec son cordon d'origine (1,2 m maxi).

- › Taux de transfert : 480 Mbps max
- › Connecteur USB 2.0 Type A mâle / femelle
- › Autoalimenté et Plug and Play



	RÉF.
Cordon USB 2.0 A/B amplifié - 10 m	149216



Réf. 149244

## Rallonge amplifiée USB 2.0 avec Hub 4 ports – 12 m

Cascadables sur 3 niveaux !

Raccordez jusqu'à 4 périphériques USB 2.0 à 12 mètres de votre ordinateur sans atténuer le signal.

- › Alimenté par le bus USB
- › Port alim. Externe pour mode cascade (Réf. 801127)
- › Connecteur Hub : 4 ports USB-A femelle
- › Longueur du câble : 12 m

NOUVEAU



	ALIMENTATION	RÉF.
Extendeur USB sur Cat.5 – 60 m	Auto alimenté USB	149244
Extension USB 2.0 sur Cat. 5 60 m avec hub 4 ports	Transfo fourni	149204

	RÉF.
Rallonge amplifiée USB 2.0 avec Hub 4 ports – 12 m	149224
Alimentation optionnelle 5V 2A 3.5/1.35	801127



# Convertisseurs USB - série RS-232/422/485

## Dexlan

### Cordon USB FT232 port console Type Cisco

L'accès en ligne de commande pour switch manageable !

Prenez le contrôle en profondeur de vos équipements réseau avec ce cordon de communication USB/RJ45 équipé du convertisseur RS232 universel.

- › Connecteurs : RJ45 vers USB Type-A mâle
- › Longueur : 2 m
- › Pour équipements disposant des fonctions CLi Cisco



Cordon USB FT232 Port Console Type Cisco

RÉF.  
**040390**

### Convertisseur USB 3.0 FT232RL vers RS-232

Enfin un port COM DB9 en USB 3.0 !

Câble USB 3.0 FT232RL avec convertisseur de port série RS-232 DB9 vous permettant de communiquer avec un modem, un PDA / GPS, un appareil de mesure, une machine industrielle ou les nouveaux IoT.

- › Fonctionne sur Port USB 3.1 / 3.2, USB 2.0 ou USB 1.1
- › Auto alimenté par le bus USB
- › Supporte les protocoles Telnet, SSH, HTTPS



Convertisseur USB 3.0 FT232RL vers RS-232 DX-USB3DB9

RÉF.  
**040353**

### Convertisseur USB 2.0 vers RS-232 - monobloc

Retrouvez un port DB-9 !

Ajoutez facilement un port de communication série RS-232 avec sa prise SubD 9 points à votre ordinateur en branchant un convertisseur monobloc sur un port USB 1.1 / 2.0 / 3.0.

- › Autoalimenté par l'USB
- › Chipset Prolific PL2303
- › Pilotes Windows 32 / 64 bits / MacOS X



Convertisseur USB 2.0 - RS-232 monobloc droit

RÉF.  
**040345**

### Convertisseur USB 2.0 vers RS-232

Compatible Windows, Mac et Linux !

Transformez un port USB en 1, 2 ou 4 ports de communication série RS-232 à connecteur DB-9. Ce cordon utilise le chipset PL2303 de Prolific Technology, reconnu comme le plus fonctionnel et professionnel.

- › Pilotes certifiés Windows XP / Vista / 7 / 8
- › Prise DB-9 mâle



Réf. 040344



Réf. 040331

PORT ENTRÉE	LONGUEUR	PORT(S) SORTIE(S)	RÉF.
USB 2.0 / 3.0 / 3.1 Type-C™	1,0 m	1 x BD-9 Fem.	<b>040331</b>
USB 2.0 / 3.0 / 3.1 Type-A	1,30 m	1 x BD-9 Fem.	<b>040341</b>
USB 2.0 / 3.0 / 3.1 Type-A	1,30 m	4 x BD-9 Fem.	<b>040344</b>

### Convertisseur RS-232

- › Port(s) série RS-232 : DB-9 mâle
- › Modèle 2 et 4 ports en boîtier métal



Réf. 040360



Réf. 040365

**ATEN**

	PORTS	RÉF. ATEN	RÉF.
Convertisseur USB 2.0 RS-232	RJ45 Femelle	UC232B	<b>040365</b>
Cordon convertisseur RS-232	1 DB-9	UC232A	<b>040360</b>
Convertisseur hub RS-232	2 DB-9	UC2322	<b>040232</b>
Convertisseur hub RS-232	4 DB-9	UC2324	<b>040234</b>

### Convertisseur PRO USB série -25/70°C

Avec isolation 3500 V !

Raccordez en toute sécurité vos équipements série RS-232 / 422 et 485 vers le port USB d'un ordinateur.

- › Autoalimenté par l'USB
- › Port série : RS 232 DB-9 mâle / RS-485-422 bornier à vis
- › Transmission : 921.6 kbps max
- › Isolation optique : 3500 V
- › Chipset : FTDI - compatible Windows / Mac/Linux



Convertisseur PRO USB - série -25/70°C

RÉF.  
**041135**

### Smart convertisseur RS232 vers RS485

En DB9 ou DB25 !

Permet de communiquer jusqu'à 1.2kms en 9600Bps avec un appareil doté d'une interface RS485/RS422 sur bornier 4 fils(full duplex) ou 2 fils(Half duplex) Transforme une sortie série DB9 ou DB25 de PC en interface RS485/422

- › Coté RS232/V24 : mode DCE uniquement
- › Isolation electromagnétique 2500 VRMS 500VDC
- › Protection interface RS232 : 15KV ESD
- › Auto-alimenté par le port série RS232 ou par cordon de rebranchement d'alimentation sur port USB



**PLANET**  
Networking & Communication

Convertisseur RS-232 vers RS485/422 Isolation Electro. ECF-041232

RÉF. FOURN.  
**041232**

### Convertisseur DB-9 RS-232 vers RS-485 / RS-422

Jusqu'à 1,2 km sur 2 fils !

Transformez un port RS-232 DB-9 en port de communication RS-422 full duplex ou RS-485 half duplex sur un bornier 2 ou 4 fils. La conversion est purement matérielle et ne requiert aucun pilote logiciel. Le convertisseur peut être autoalimenté dans le cas où le port DB-9 peut fournir du courant sur les broches RTS / DTR ou Tx. Dans le cas contraire, il sera nécessaire de l'alimenter par le port jack.

- › RS-232 DB-9 M : signaux Tx, Rx, Gnd - 115 kbps
- › Bornier à vis : RS-485 2 fils / RS-422 4 fils
- › Prise jack 3.5 / 1.35 mm
- › Livré avec cordon DB-9 F / F 1 m



Vue avant

Vue arrière

Convertisseur RS-232 DB-9 / RS-485 / RS-422

RÉF.  
**041122**

# Cordons DB-9 et DB-25

## Cordons DB-9, DB-25 et C36

A



B



C



D



E



F



G



	TYPE	LONGUEUR	RÉF.
CONNECTIQUE DB-25 BROCHE À BROCHE À CAPOTS ASSEMBLÉS			
A Rallonge DB-25	M / F	3,0 m	123111
CONNECTIQUE DB-9 BROCHE À BROCHE À CAPOTS MOULÉS			
B Cordon DB-9	M / M	1,8 m	128205
C Rallonge DB-9	M / F	1,8 m	580201
C Rallonge DB-9	M / F	3,0 m	580231
C Rallonge DB-9	M / F	5,0 m	580241
C Rallonge DB-9	M / F	10,0 m	580261
C Rallonge DB-9	M / F	15,0 m	532261
CONNECTIQUE DB-9 BROCHE À BROCHE À CAPOTS ASSEMBLÉS			
D Rallonge DB-9	M / F	1,8 m	128300
CORDON AT / AT			
E Cordon DB-9 / DB-9	F / F	1,0 m	136001
E Cordon DB-9 / DB-9	F / F	1,8 m	136006
E Cordon DB-9 / DB-9	F / F	3,0 m	136011
E Cordon DB-9 / DB-9	F / F	5,0 m	136021
E Cordon DB-9 / DB-9	F / F	10,0 m	136031
CORDON NULL MODEM À CAPOTS ASSEMBLÉS			
F Cordon DB-9 / DB-25	F / M	1,8 m	137000
F Cordon DB-9 / DB-25	F / M	3,0 m	137010
CORDONS POUR IMPRIMANTES PARALLÈLES			
G Cordon parallèle assemblé	-	5,0 m	115121

## Baies et coffrets

Baies EKIVALAN	82 à 86
Coffrets EKIVALAN	87 à 89
Coffrets industriels et anti vandalisme EKIVALAN	90
Coffrets et châssis divers	91
Accessoires pour baies et coffrets	92 à 95
Baies EFIRACK	96 - 97
Baies et coffrets LEGRAND LCS3	98
Solutions MINKELS	99
Multiprises rackables	100
Panneaux de brassage équipés	101 - 102
Panneaux de brassage à équiper	103 - 104
Accessoires de câblage	105 à 107

**Multiprise 10\"  
horizontale**  
Réf. 808891  
Page 100

**GARANTIE**  
**05**  
 ANS

**Baie de brassage BEEA,  
largeurs 600 et 800 mm**

- › Capacité de chargement : 600 Kg de charge statique
- › Structure rigide, largeur 600 ou 800 mm et profondeur 600 ou 800 mm, assemblée mécaniquement (non démontable)
- › Ossature rivetée, obturateurs démontables en partie supérieure et inférieure pour le passage des câbles
- › Toit pré-percé pour recevoir jusqu'à 4 ventilateurs (option)
- › Ecran digital d'affichage de la température
- › Indice de protection : IP 20

- › **Porte avant simple (600 mm larg.) ou double (800 mm larg.) en verre securit , avec verrou et poignée.**
  - › **Porte arrière simple en tôle pleine, avec verrou sans poignée.**
  - › 2 panneaux latéraux amovibles avec verrou préinstallé
  - › 2 jeux de montants 19" (avant et arrière) avec marquage sérigraphié des U, trous carrés (9,5 x 9,5 mm) réglables en profondeur
  - › 4 pieds de stabilisation réglables en hauteur
  - › Kit de mise à la terre
- › Baie livrée assemblée et sécurisée à la palette

**Version en 600mm de large,  
porte AV simple vitrée**

**Poids admissible 600 Kg !**

- Ecran digital d'affichage de la température U numérotés**
- Passages de câbles haut et bas**
- Porte avant double sur les versions en 800 mm de large pour un accès pratique**

**Version en 800mm de large,  
porte AV double vitrée**

HAUTEUR (U)	HAUTEUR (MM)	PROFONDEUR (MM)	POIDS (KG)	ASSEMBLEE / KIT	PART NUMBER	NOIR
<b>LARGEUR 600 MM</b>						
16	824	600	33	Assemblée	BEEA16U6060BL122	<b>755800</b>
20	1002	600	40	Assemblée	BEEA20U6060BL122	<b>755801</b>
22	1091	600	43,5	Assemblée	BEEA22U6060BL122	<b>755769</b>
22	1091	800	50	Assemblée	BEEA22U6080BL122	<b>755770</b>
26	1269	600	51,5	Assemblée	BEEA26U6060BL122	<b>755771</b>
26	1269	800	58,5	Assemblée	BEEA26U6080BL122	<b>755772</b>
32	1536	600	62	Assemblée	BEEA32U6060BL122	<b>755773</b>
32	1536	800	70	Assemblée	BEEA32U6080BL122	<b>755774</b>
36	1713	600	69,5	Assemblée	BEEA36U6060BL122	<b>755804</b>
36	1713	800	76	Assemblée	BEEA36U6080BL122	<b>755805</b>
42	1980	600	79	Assemblée	BEEA42U6060BL122	<b>755775</b>
42	1980	800	89	Assemblée	BEEA42U6080BL122	<b>755776</b>
<b>LARGEUR 800 MM</b>						
32	1536	800	90	Assemblée	BEEA32U8080BL522	<b>755802</b>
36	1713	800	101	Assemblée	BEEA36U8080BL522	<b>755806</b>
42	1980	800	118	Assemblée	BEEA42U8080BL522	<b>755777</b>
<b>OSSATURE SANS PORTES NI PANNEAUX LATERAUX - LARGEUR 800 MM</b>						
42	1980	800	87	Assemblée	BEEA42U8080BL000	<b>755812</b>



GARANTIE  
**05**  
ANS

## Baie serveur BEEA, largeurs 600 et 800 mm

- › Capacité de chargement : 600 Kg de charge statique
- › Structure rigide, largeur 600 ou 800 mm et profondeur 1000 mm, assemblée mécaniquement (non démontable)
- › Ossature rivetée, obturateurs démontables en partie supérieure et inférieure pour le passage des câbles
- › Toit pré-percé pour recevoir jusqu'à 4 ventilateurs (option)
- › Ecran digital d'affichage de la température
- › Indice de protection : IP 20

- › **Porte avant simple en métal perforée à 63% , avec verrou et poignée**
  - › **Porte arrière simple en métal perforée à 63% , avec verrou et poignée.**
  - › 2 panneaux latéraux amovibles avec verrou préinstallé
  - › 2 jeux de montants 19" (avant et arrière) avec marquage sérigraphié des U, trous carrés (9,5 x 9,5 mm) réglables en profondeur
  - › 4 pieds de stabilisation réglables en hauteur
  - › Kit de mise à la terre
- › Baie livrée assemblée et sécurisée à la palette



**Ecran digital d'affichage de la température  
U numérotés  
Passages de câbles haut et bas  
Portes perforées pour une ventilation optimale**



**Poids admissible 600 Kg !**

BAIES ET COFFRETS

HAUTEUR (U)	HAUTEUR (MM)	PROFONDEUR (MM)	POIDS (KG)	ASSEMBLEE / KIT	PART NUMBER	NOIR
<b>LARGEUR 600 MM</b>						
22	1091	1000	62	Assemblée	BEEA22U601 00BL662	<b>755778</b>
26	1269	1000	71	Assemblée	BEEA26U601 00BL662	<b>755779</b>
32	1536	1000	86	Assemblée	BEEA32U601 00BL662	<b>755781</b>
36	1713	1000	96	Assemblée	BEEA36U601 00BL662	<b>755803</b>
42	1980	1000	112	Assemblée	BEEA42U601 00BL662	<b>755782</b>
<b>LARGEUR 800 MM</b>						
26	1269	1000	101	Assemblée	BEEA26U801 00BL662	<b>755780</b>
42	1980	1000	142	Assemblée	BEEA42U801 00BL662	<b>755783</b>
<b>OSSATURE SANS PORTES NI PANNEAUX LATERAUX - LARGEUR 600 ET 800 MM</b>						
HAUTEUR (U)	HAUTEUR (MM)	PROFONDEUR (MM)	POIDS (KG)	ASSEMBLEE / KIT	PART NUMBER	NOIR
42	1980	600 x 1000	95	Assemblée	BEEA42U601 00BL000	<b>755807 *</b>
42	1980	800 x 1000	115	Assemblée	BEEA42U801 00BL000	<b>755810 *</b>

**Consultez votre commercial  
pour connaître les autres configurations disponibles !**





## Baie professionnelle BEPF

GARANTIE  
**05**  
ANS

- › Capacité de chargement : 800 Kg de charge statique
- › Ossature vissée (démontable), obturateurs démontables en partie supérieure et inférieure pour le passage des câbles
- › Toit pré-percé pour recevoir jusqu'à 4 ventilateurs (option)
- › Indice de protection : IP 20

- › **Porte avant, avec verrou et poignée (voir tableau)**
- › **Porte arrière, avec verrou et poignée (voir tableau)**
- › 2 panneaux latéraux amovibles avec verrou préinstallé
- › 2 jeux de montants 19" (avant et arrière) avec marquage sérigraphié des U, trous carrés (9,5 x 9,5 mm) réglables en profondeur
- › 4 pieds de stabilisation réglables en hauteur
- › Kit de mise à la terre
- › Baie livrée assemblée et sécurisée à la palette ou en kit (pour certaines dimensions)



**Poids admissible 800 Kg !**

**+** U numérotés  
Passages de câbles haut et bas  
Portes perforées pour une ventilation optimale

BAIES ET COFFRETS

HAUTEUR (U)	HAUTEUR (MM)	"LARGEUR (MM)"	PROFONDEUR (MM)	POIDS (KG)	PORTE AV	PORTE AR	PART NUMBER	NOIR
CONFIGURATIONS ASSEMBLEES								
26	1299	800	1000	108	Double Ventilée	Double Ventilée	BEPF26U80100BL772-A	<b>755784</b>
32	1980	800	1000	120	Double Ventilée	Double Ventilée	BEPF32U80100BL772-A	<b>755785</b>
42	2010	800	1000	130	Double Ventilée	Double Ventilée	BEPF42U80100BL772-A	<b>755786</b>
42	2010	800	1200	142	Double Ventilée	Double Ventilée	BEPF42U80120BL772-A	<b>755808</b>
47	2232	800	1000	138	Double Ventilée	Double Ventilée	BEPF47U80100BL772-A	<b>755788</b>
47	2232	800	1200	150	Double Ventilée	Double Ventilée	BEPF47U80120BL772-A	<b>755869</b> *

HAUTEUR (U)	HAUTEUR (MM)	"LARGEUR (MM)"	PROFONDEUR (MM)	POIDS (KG)	PORTE AV	PORTE AR	PART NUMBER	NOIR
AUTRES CONFIGURATIONS EN KIT								
36	1744	600	800	78	Simple verre	Simple pleine	BEPF36U6080BL122FLT	<b>755861</b> *
36	1744	800	800	83	Double verre	Simple pleine	BEPF36U8080BL522FLT	<b>755863</b>
36	1744	800	1000	125	Double Ventilée	Double Ventilée	BEPF36U80100BL772FLT	<b>755862</b> *
42	2010	600	800	88	Simple verre	Simple pleine	BEPF42U6080BL122FLT	<b>755865</b> *
42	2010	800	800	95	Double verre	Simple pleine	BEPF42U8080BL522FLT	<b>755868</b> *
42	2010	800	1000	130	Double Ventilée	Double Ventilée	BEPF42U80100BL772FLT	<b>755866</b>
42	2010	800	1200	142	Double Ventilée	Double Ventilée	BEPF42U80120BL772FLT	<b>755867</b> *

**Consultez votre commercial  
pour connaître les autres configurations disponibles !**



# Configurateur de baies professionnelle BEPF



## Créez votre propre baie

Configurez votre baie en fonction de vos besoins

GARANTIE  
**05** ANS

Exemple :

**BEPF42U80100BL672-A**

Baie 42U 800x1000, noire, porte avant simple perforée 63%, porte arrière double perforée 63%, 2 panneaux latéraux, livrée assemblée.

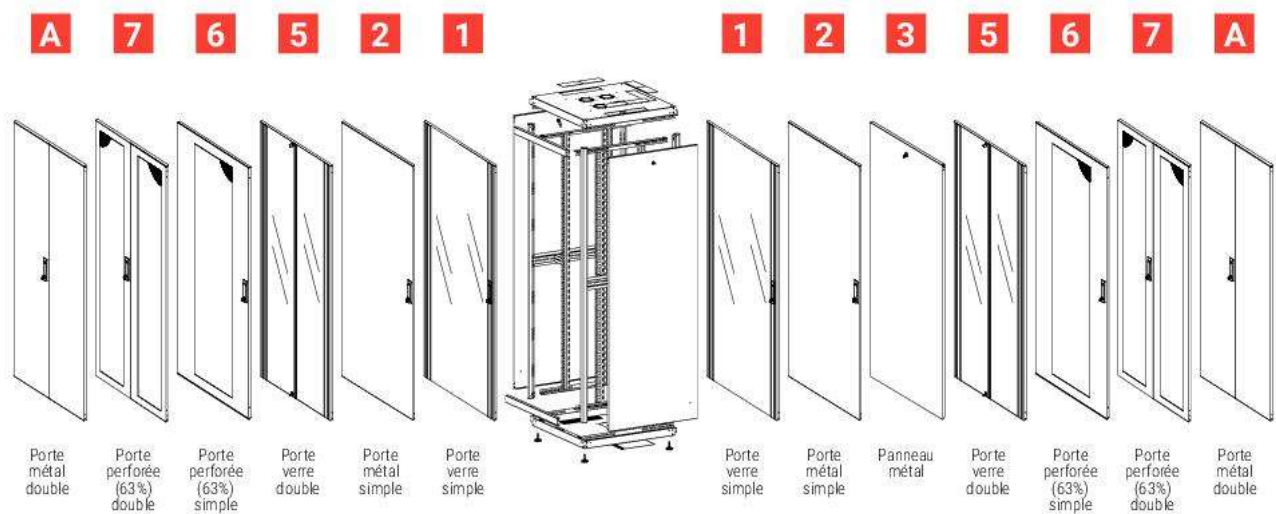

BAIES ET COFFRETS

### Étape à suivre pour créer une configuration :



X1 - HAUTEUR		
HAUTEUR EN U	HAUTEUR DE LA BAIE EN MM	CODE
22	1121	<b>22</b>
26	1299	<b>26</b>
32	1566	<b>32</b>
36	1744	<b>36</b>
42	2010	<b>42</b>
47	2232	<b>47</b>

X2 - LARGEUR	
HAUTEUR EN U	CODE
600	<b>60</b>
800	<b>80</b>

X3 - PROFONDEUR	
PROFONDEUR DE LA BAIE EN MM	CODE
600	<b>60</b>
800	<b>80</b>
1000	<b>100</b>
1200	<b>120</b>

X4 - PORTE AVANT	
HAUTEUR EN U	CODE
Sans porte	<b>0</b>
Simple verre	<b>1</b>
Simple métal	<b>2</b>
Double verre <sup>(1)</sup>	<b>5</b>
Simple perforée 63%	<b>6</b>
Double perforée 63% <sup>(1)</sup>	<b>7</b>
Double métal <sup>(1)</sup>	<b>A</b>

X4 - PORTE ARRIÈRE	
HAUTEUR EN U	CODE
Sans porte	<b>0</b>
Simple verre	<b>1</b>
Simple métal	<b>2</b>
Panneau métal	<b>3</b>
Double verre <sup>(1)</sup>	<b>5</b>
Simple perforée 63%	<b>6</b>
Double perforée 63% <sup>(1)</sup>	<b>7</b>
Double métal <sup>(1)</sup>	<b>A</b>

X6 - PANNEAUX LATÉRAUX	
PANNEAUX	CODE
Sans	<b>0</b>
1 panneau	<b>1</b>
2 panneaux	<b>2</b>

X7 - CONDITIONNEMENT	
TYPE	CODE
Livrée en kit	<b>FLT</b>
Livrée assemblée	<b>-A</b>

(1) uniquement pour les baies de largeur 800 mm

**Sur commande uniquement, contactez votre commercial pour plus d'informations !**





## Bâtirack simple et double cadre

Les bâtiracks sont appropriés pour les salles informatiques sécurisées, les laboratoires, les salles blanches où aucune porte ou panneau n'est requis. Ces systèmes fournissent une meilleure ventilation passive, mais nécessitent un environnement climatisé et propre.

- › Capacité de chargement : 600 Kg de charge statique
- › Ossature vissée
- › Montants 19", trous carrés (9,5 x 9,5 mm)
- › 4 pieds de stabilisation réglables en hauteur

### Configurez vous-même votre bâtirack !

**1** Choisissez un socle pour bâtirack :

LARGEUR (MM)	PROFONDEUR (MM)	PART NUMBER	NOIR
530	570	REBASED600ECOBL	<b>755742</b>
530	770	REBASED800ECOBL	<b>755743</b>
530	940	REBASED1000ECOBL	<b>755744</b>

**2** Ajoutez 1 cadre pour une version simple ou 2 cadres pour une version double :

HAUTEUR (U)	LARGEUR (MM)	PART NUMBER	NOIR
27	530	REFRAME27UECOBL	<b>755737</b>
36	530	REFRAME36UECOBL	<b>755738</b>
42	530	REFRAME42UECOBL	<b>755739</b>
45	530	REFRAME45UECOBL	<b>755740</b>
48	530	REFRAME48UECOBL	<b>755741</b>



En kit pour réduire les coûts logistique  
Conception modulaire pour un assemblage facile  
Facile à manipuler pour les espaces réduits



Poids admissible 600 Kg !

BAIES ET COFFRETS

## Baie insonorisée BEBP

Baie insonorisée conçue pour réduire le bruit des équipements internes. Élégante et de qualité, elle a été conçue pour se fondre dans un environnement de bureau grâce à sa finition plaquée en érable. La baie est équipée, en standard, d'un système de ventilation performant et silencieux.

- › Capacité de chargement : 1000 Kg de charge statique
- › Système de ventilation silencieux intégré à la porte arrière (3 ventilateurs) avec mousse insonorisante (max 29-30 dB)
- › Double porte avant avec fermeture à clé
- › Porte arrière avec fermeture à clé
- › Panneaux latéraux amovibles et isolés phoniquement avec fermeture à clé
- › Entrée de câbles par le socle inférieur
- › Roulettes incluses pour faciliter le déplacement
- › Pieds de nivellement, réglables en hauteur
- › Rails et profils 483 mm (19") en face avant et arrière, réglables en profondeur
- › Finition en bois : Érable
- › Parties métalliques : noir (RAL9005)



Poids admissible 1000 Kg !



Les montants 19" sont numérotés en U de bas en haut et de haut en bas. Chaque baie est également équipée, en standard, de 2 passe-câbles verticaux avec anneaux et balais sur toute la hauteur.



Sur chaque flanc de la baie sont prévus des emplacements 19" zéro U pour intégrer des PDU (2 emplacements dans la version 17U et 4 pour les versions 32U et 42U)



Equipée d'un système de ventilation intégré dans la porte arrière, contrôlé par un thermostat et ultra silencieux (<30 dB).

HAUTEUR (U)	HAUTEUR (MM)	LARGEUR (MM)	PROFONDEUR (MM)	POIDS (KG)	ASSEMBLEE / KIT	PART NUMBER	NOIR
17	1000	750	1130	138	Assemblée	BESP17U75113BLM222	<b>755871</b> *
32	1666	750	1130	165	Assemblée	BESP32U75113BLM222	<b>755872</b> *
42	2110	750	1130	210	Assemblée	BESP42U75113BLM222	<b>755873</b> *





## Coffret 19" CEEA assemblé, largeur 540 mm

GARANTIE 05 ANS

- › Capacité de chargement : 60 Kg de charge statique
- › Structure rigide, largeur 540 mm et profondeur 450 ou 600 mm, assemblée mécaniquement (non démontable)
- › Ossature rivetée, obturateurs démontables en partie supérieure et inférieure pour le passage des câbles
- › Toit pré-percé pour recevoir jusqu'à 2 ventilateurs (option)
- › Indice de protection : IP 20
- › **Porte avant simple en verre Securit, avec verrou.**
- › 2 panneaux latéraux amovibles avec verrou préinstallé
- › 1 paire de montants 19" (avant), trous carrés (9,5 x 9,5 mm), réglable en profondeur
- › Kit de mise à la terre



Poids admissible 60 Kg !

**+** Panneaux latéraux démontables avec verrous  
Passages de câbles haut et bas

HAUTEUR (U)	HAUTEUR (MM)	PROFONDEUR (MM)	POIDS (KG)	ASSEMBLEE / KIT	PART NUMBER	NOIR
7	373	450	12,5	Assemblé	CEEA07U5445BL132	<b>755750</b>
7	373	600	15	Assemblé	CEEA07U5460BL132	<b>755751</b>
9	462	450	14	Assemblé	CEEA09U5445BL132	<b>755752</b>
9	462	600	16,5	Assemblé	CEEA09U5460BL132	<b>755753</b>
12	596	450	16,5	Assemblé	CEEA12U5445BL132	<b>755746</b>
12	596	600	20	Assemblé	CEEA12U5460BL132	<b>755747</b>
16	773	450	18	Assemblé	CEEA16U5445BL132	<b>755748</b>
16	773	600	23,5	Assemblé	CEEA16U5460BL132	<b>755749</b>

## Coffret 19" CEEF en kit, largeur 540 mm

GARANTIE 05 ANS EN KIT

- › Capacité de chargement : 60 Kg de charge statique
- › Structure rigide, largeur 540 mm et profondeur 400 mm, à assembler
- › Ossature vissée, obturateurs démontables en partie supérieure et inférieure pour le passage des câbles
- › Toit pré-percé pour recevoir jusqu'à 2 ventilateurs (option)
- › Indice de protection : IP 20
- › **Porte avant simple en verre Securit, avec verrou.**
- › Panneaux latéraux non démontables
- › 1 paire de montants 19" (avant), trous carrés (9,5 x 9,5 mm), réglable en profondeur
- › Kit de mise à la terre

A MONTER SOI MÊME 10'



Poids admissible 60 Kg !

**+** 1 seul colis pour un stockage et une manutention optimisés  
Montage en 10 minutes avec un simple tournevis à tête cruciforme

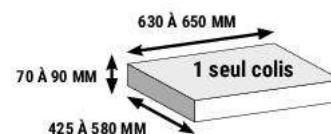

HAUTEUR (U)	HAUTEUR (MM)	PROFONDEUR (MM)	POIDS (KG)	ASSEMBLEE / KIT	PART NUMBER	NOIR
7	370	400	9,3	Kit	CEEF07U5440BL132	<b>755789</b>
9	460	400	10,7	Kit	CEEF09U5440BL132	<b>755790</b>
12	595	400	13,2	Kit	CEEF12U5440BL132	<b>755791</b>

ekivalan

**Coffret 19" professionnel CEPA assemblé, largeur 600 mm**GARANTIE  
**05**  
ANS

- › Capacité de chargement : 80 Kg de charge statique
- › Structure rigide, largeur 600 mm et profondeur 450 ou 600 mm, assemblée mécaniquement (non démontable)
- › Ossature rivetée, obturateurs démontables en partie supérieure et inférieure pour le passage des câbles
- › Toit prévu pour recevoir une unité de ventilation (option)
- › Indice de protection : IP 20
- › **Porte avant simple en verre Securit, avec verrou.**
- › 2 panneaux latéraux amovibles avec verrou préinstallé
- › 1 paire de montants 19" (avant) avec marquage des U, trous carrés (9,5 x 9,5 mm), réglable en profondeur
- › Kit de mise à la terre

**Poids admissible 80 Kg !****U numérotés**

Les ventilateurs peuvent être installés par l'intérieur comme par le dessus du coffret. Il est donc possible d'y accéder sans avoir à retirer les éléments 19" déjà installés

Passages de câbles haut et bas



HAUTEUR (U)	HAUTEUR (MM)	PROFONDEUR (MM)	POIDS (KG)	ASSEMBLE / KIT	PART NUMBER	NOIR
7	423	450	13	Assemblé	CEPA07U6045BL132	<b>755760</b>
7	423	600	18	Assemblé	CEPA07U6060BL132	<b>755761</b>
9	512	450	16	Assemblé	CEPA09U6045BL132	<b>755762</b>
9	512	600	20	Assemblé	CEPA09U6060BL132	<b>755763</b>
12	646	450	21	Assemblé	CEPA12U6045BL132	<b>755754</b>
12	646	600	24	Assemblé	CEPA12U6060BL132	<b>755755</b>
16	824	450	24	Assemblé	CEPA16U6045BL132	<b>755756</b>
16	824	600	28	Assemblé	CEPA16U6060BL132	<b>755757</b>
20	1001	450	30	Assemblé	CEPA20U6045BL132	<b>755758</b>
20	1001	600	32	Assemblé	CEPA20U6060BL132	<b>755759</b>

**Kit de conversion double section pour coffret pro CEPA**GARANTIE  
**05**  
ANS

- › Compatible uniquement avec les coffrets pro (CEPA)
- › Capacité de chargement réduite à 50 Kg pour les coffrets en 450 mm de profondeur et 35 Kg pour les coffrets en 600 mm de profondeur.
- › Largeur 600 mm et profondeur 150 mm, à assembler

**Stockage optimisé**

Possibilité de convertir un coffret déjà en place

HAUTEUR (U)	HAUTEUR (MM)	PROFONDEUR (MM)	POIDS (KG)	PART NUMBER	NOIR
7	423	150	10,4	CEPAKIT3P07UJBL	<b>755767</b>
9	512	150	10,4	CEPAKIT3P09UJBL	<b>755768</b>
12	646	150	13,3	CEPAKIT3P12UJBL	<b>755764</b>
16	824	150	18	CEPAKIT3P16UJBL	<b>755765</b>
20	1001	150	21,3	CEPAKIT3P20UJBL	<b>755766</b>

**Kit de ventilateurs intégrables pour coffret pro CEPA**GARANTIE  
**02**  
ANS

- › Compatible uniquement avec les coffrets pro (CEPA)
- › Débit pour 1 élément : 2,3 - 3 mètres cubes / min
- › Cordon d'alimentation fourni



Se pose simplement par l'intérieur ou le dessus du coffret  
Thermostat 0-35°

	PART NUMBER	NOIR
Kit 1 ventilateur avec thermostat pour coffret CEPA	CEPAFANTHMBL-1	<b>755703</b>
Kit 2 ventilateurs avec thermostat pour coffret CEPA	CEPAFANTHMBL-2	<b>755705</b>

## Coffret 10" assemblé, largeur 312 mm

- › Capacité de chargement : 20 Kg de charge statique
- › Structure rigide, largeur 312 mm et profondeur 300 mm assemblée mécaniquement (vissée, démontable)
- › Balais passe câbles en partie supérieure et obturateur démontable en partie inférieure pour le passage des câbles
- › Indice de protection : IP 20
- › **Porte avant simple en verre Securit, avec verrou.**
- › Panneaux latéraux non démontables
- › 1 paire de montants 10" (avant), trous carrés (9,5 x 9,5 mm), réglable en profondeur



**Passages de câbles haut et bas**  
Balai anti poussières préinstallé pour le passage de câbles supérieur

**Poids admissible 20 Kg !**



HAUTEUR (U)	HAUTEUR (MM)	PROFONDEUR (MM)	POIDS (KG)	ASSEMBLE / KIT	PART NUMBER	NOIR	PART NUMBER	GRIS
6	267	300	5,5	Assemblé	CESH06U3130BL1NN	<b>755793</b>	CESH06U3130LG1NN	<b>755745</b>
9	460	300	6,9	Assemblé	CESH09U3130BL1NN	<b>755794</b>	CESH09U3130LG1NN	<b>755792</b>

## Accessoires pour coffret 10"



Réf. 755721



Réf. 755722



Réf. 755726



	PART NUMBER	NOIR	PART NUMBER	GRIS
EKIVALAN Panneau passe-câbles 10" à balais 0,5U	CESHCM0,5UBRUSHBL	<b>755796</b>	CESHCM0,5UBRUSHLG	<b>755721</b>
EKIVALAN Panneau passe-câbles 10", 1U, 3 anneaux	CESHCM1U3RBL	<b>755797</b>	CESHCM1U3RLG	<b>755722</b>
EKIVALAN Etagère fixe 10", 1U, prof. 150 mm	CESHFS1U2P150BL	<b>755798</b>	CESHFS1U2P150LG	<b>755726</b>
EKIVALAN Panneau obturateur 10", 1U	CESHOBTF51UBL	<b>755795</b>	CESHOBTF51ULG	<b>755720</b>

## Dexlan



Réf. 808891



Réf. 754720



Réf. 754715



Réf. 891016

	COULEUR	RÉF.
Bandeau 4 prises électriques CEE7	Aluminium	<b>808891</b>
Panneau de brassage 8 ports équipés	Noir	<b>754720</b>
Panneau de brassage 12 ports keystone	Noir	<b>754715</b>
Switch 16 ports Gigabit rackable 10" et 19"	Noir	<b>891016</b>

# Coffrets industriels et anti vandalisme EKIVALAN



## Coffret 19" industriel CEIP (IP55) intérieur et extérieur

- › Capacité de chargement : 100 Kg de charge statique
- › Protection IP55 (EN 60529)
- › Porte avant métal avec poignée 3 points de fixation anti-vandalisme (ouverture 140°)
- › Toit avec emplacement pour ventilation (option) /avec auvent total pour la version extérieure
- › Outils d'aération sur les côtés /protégées par capots métalliques pour la version extérieure
- › 5 entrées de câble IP55 (1x PG48, 2x PG21, et 2 trous de diamètre 28 mm (pour PG21))
- › 1 paire de montants 19" (avant) avec marquage des U, trous carrés (9,5 x 9,5 mm), réglable en profondeur
- › Kit de mise à la terre



GARANTIE  
**05**  
ANS



VERSION INTÉRIEURE



VERSION EXTÉRIEURE

**Fermeture avec poignée anti-vandalisme 3 points**  
**Toit avec auvent pouvant accueillir une unité de ventilation**  
**Montants en acier inoxydable numérotés et réglables en profondeur**



BAIES ET COFFRETS

HAUTEUR (U)	HAUTEUR (MM)	PROFONDEUR (MM)	POIDS (KG)	INTÉRIEUR / EXTÉRIEUR	PART NUMBER	GRIS
LARGEUR 600 MM						
9	529	450	28	Intérieur	CEIP55I09U6045LG2NN	<b>755886</b>
9	529	600	34	Intérieur	CEIP55I09U6060LG2NN	<b>755887</b>
12	663	450	31	Intérieur	CEIP55I12U6045LG2NN	<b>755888</b> *
12	663	600	38	Intérieur	CEIP55I12U6060LG2NN	<b>755889</b>
16	841	450	37	Intérieur	CEIP55I16U6045LG2NN	<b>755890</b> *
16	841	600	44	Intérieur	CEIP55I16U6060LG2NN	<b>755891</b>
9	529	600	40	Extérieur	CEIP55O09U6060LG2NN	<b>755892</b>
12	663	600	43	Extérieur	CEIP55O12U6060LG2NN	<b>755893</b>
16	841	600	49	Extérieur	CEIP55O16U6060LG2NN	<b>755894</b>
ACCESSOIRE						
					CEIP55FANTHMLG-2	<b>755885</b>

Kit 2 ventilateurs avec thermostat pour coffret CEIP gris

CEIP55FANTHMLG-2

**755885**

## Coffret 19" anti-vandalisme

- › Capacité de chargement : 200 Kg de charge statique
- › 1 structure acier 3 mm, largeur 600 mm et profondeur 600 mm, assemblée soudée
- › 4 points de fixation à l'arrière, doublés d'une empreinte acier soudée de 3 mm d'épaisseur, soit 6 mm au total
- › Porte avant métal 3 mm avec verrou à clé haute sécurité mécanique 3 points
- › Ouverture de la porte à 100°, de gauche à droite
- › 1 paire de montants 19" acier 1,5 mm en L, marquage des U, réglables facilement en profondeur
- › 8 entrées de câble 47 mm défonçables, réparties en haut, en bas et sur les côtés du coffret
- › Protection IP20
- › Résistance 10' à tout outillage manuel et/ou électrique (DIN V ENV 1627 Level WK4)
- › Couleur : Gris RAL7035



GARANTIE  
**05**  
ANS

**Une structure robuste assemblée soudée, assurant une rigidité parfaite et pouvant supporter 200 kg de charge utile et répartie**  
**Fermeture avec poignée anti-vandalisme 3 points**  
**8 entrées de câbles de Ø 47 mm réparties en haut, en bas et sur les côtés.**



HAUTEUR (U)	HAUTEUR (MM)	PROFONDEUR (MM)	POIDS (KG)	INTÉRIEUR / EXTÉRIEUR	PART NUMBER	GRIS
LARGEUR 600 MM						
7	428	600	28	Intérieur	CEAV07U6060LG2NN-M	<b>755874</b> *
9	517	600	34	Intérieur	CEAV09U6060LG2NN-M	<b>755875</b> *
12	650	600	31	Intérieur	CEAV12U6060LG2NN-M	<b>755876</b> *

# Coffrets et châssis divers

## Coffret mural faible encombrement 5U noir

Doté de 5U, dont 3U pivotants à 180° et 2U fixes pour des équipements de faible profondeur de type multiprise. Son design très étroit d'une profondeur de seulement 145 mm permet un maximum de flexibilité dans peu d'espace.

- › 5 unités dont 3 orientables à 180°
- › Vitre PVC pour le contrôle visuel des équipements
- › Verrouillage par clé
- › Pré-perçages pour les entrées de câble
- › Trous latéraux pour la ventilation
- › Dimensions : 500 x 475 x 145 mm
- › Couleur : noir / RAL9005



**PENSEZ-Y**

Retrouvez nos multiprises rackables

Page : 100

REF.

**755905**

Coffret mural faible encombrement 5U noir



GARANTIE  
**05** ANS



**Economie d'espace et chargement maximum !**

## Coffret mural éco 19"

- › Porte avant : 1 porte pleine avec serrure
- › Montants 19" : 2 montants réglables en hauteur
- › Fixation 19" : 3U en épaisseur du coffret
- › Entrée de câbles : 2 entrées haut et bas
- › Dim. L x H x P : 540 x 400 x 180 mm
- › Couleur : gris



**Un coffret 3U à petit prix !**



REF.

**753849**

Coffret mural éco 19"

## Châssis mural 19"

- › Montants 19" : avant et arrière, avec ajours passe-câbles
- › Largeur : 595 mm
- › Profondeur : réglable de 250 à 400 mm
- › Charge utile max : 20 kg
- › Fixation murale 4 points



Réf. 754900



	HAUTEUR	REF.
Châssis mural 19"	10U	<b>754900</b>
Châssis mural 19"	13U	<b>754901</b>
Châssis mural 19"	16U	<b>754902</b>

## Équerre extensible 19" articulée

- › Largeur : 488 mm
- › Profondeur : réglable de 227 à 352 mm
- › 1 côté articulé
- › Fixation murale

GARANTIE  
**02** ANS



Réf. 907716

HAUTEUR (MM)	HAUTEUR (MM)	PROF. MINI (MM)	PROF. MAXI (MM)	LARGEUR (MM)	POIDS	REF.
4U	185	227	352	488	4 kg	<b>907716</b>
8U	363	227	352	488	7 kg	<b>907717</b>

## Equerre murale 19"

- › Largeur : 500 mm
- › Profondeur : 300 mm
- › Fond et toit amovibles permettant l'empilage
- › Fixation murale

GARANTIE  
**02** ANS



**Extensible par empilage !**

	HAUTEUR	REF.
Equerre murale 19"	4U	<b>907741</b>

## Rail DIN 19"

- › Hauteur : 3U
- › Réf. 754908 : permet le montage d'éléments au format DIN
- › Réf. 754909 : permet le montage de 10 disjoncteurs de 36 mm



Réf. 754908



Réf. 754909



	REF.
Rail DIN fixation sur 3U sans enjoliveur	<b>754908</b>
Rail DIN fixation sur 3U avec enjoliveur disjoncteur	<b>754909</b>

# Accessoires pour baies et coffrets

## Etagère fixe 19", 2 points de fixation

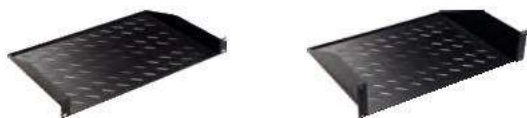

Réf. 755727

Réf. 755734



HAUTEUR (U)	PROFONDEUR (MM)	CHARGE (KG)	PART NUMBER	NOIR
1U	200	30	BEACCF1U2P200BL	<b>755727</b>
1U	250	30	BEACCF1U2P250BL	<b>755728</b>
1U	300	30	BEACCF1U2P300BL	<b>755729</b>
1U	400	30	BEACCF1U2P400BL	<b>755730</b>
2U	350	30	BEACCF2U2P350BL	<b>755734</b>
2U	550	30	BEACCF2U2P550BL	<b>755735</b>

## Etagère fixe 19", 4 points de fixation



Réf. 755731



HAUTEUR (U)	PROFONDEUR (MM)	CHARGE (KG)	PART NUMBER	NOIR
1U	370	50	BEACCF1U4P370BL	<b>755731</b>
1U	570	50	BEACCF1U4P570BL	<b>755732</b>
1U	740	50	BEACCF1U4P740BL	<b>755733</b>

## Etagère coulissante 19" 4 points de fixation



Réf. 755723

HAUTEUR (U)	PROFONDEUR (MM)	CHARGE (KG)	PART NUMBER	NOIR
1U	350	30	BEACCS1U4P350BL	<b>755723</b>
1U	550	30	BEACCS1U4P550BL	<b>755724</b>
1U	720	30	BEACCS1U4P720BL	<b>755725</b>

## Etagère coulissante universelle - 19"

- › Compatible baies et coffrets (en fonction des profondeurs)
- › Fixation sur les U par l'avant et l'arrière



Extra drop de 100 mm pour s'adapter à la profondeur de la baie.



Réf. 755280

HAUTEUR (U)	PROFONDEUR (MM)	CHARGE (KG)	POUR BAIE DE PROFONDEUR (MM)	NOIR
1U	350	35	600	<b>755280</b>
1U	550	35	800	<b>755281</b>
1U	750	35	1000	<b>755282</b>

## Paire supports de charges en L fixe



Réf. 755718

HAUTEUR (U)	PROFONDEUR (MM)	CHARGE (KG)	PART NUMBER	NOIR
-	370	50	BEACCF1SZN370	<b>755718</b>
-	570	50	BEACCF1SZN570	<b>755719</b>
-	740	50	BEACCF1SZN740	<b>755717</b>

## Tiroir range documents 19"



HAUTEUR (U)	PROFONDEUR (MM)	CHARGE (KG)	PART NUMBER	NOIR
2U	400	-	BEACCT1R2U40BL	<b>755736</b>

## Range documents A4 pour baie ou coffret



En plastique à coller ou visser !



HAUTEUR (U)	PROFONDEUR (MM)	CHARGE (KG)	PART NUMBER	NOIR
-	-	-	BEACCVCM32UBL	<b>755714</b>
-	-	-	BEACCVCM42UBL	<b>755716</b>

## Paire de passe câbles verticaux pour baies 800 mm large



Réf. 755714

HAUTEUR (U)	PROFONDEUR (MM)	CHARGE (KG)	PART NUMBER	NOIR
32U	-	-	BEACCVCM32UBL	<b>755714</b>
42U	-	-	BEACCVCM42UBL	<b>755716</b>

# Accessoires baies et coffrets

## Panneau plein à visser - 19" noir



En métal !

Réf. 755257

## Dexlan

	HAUTEUR	RÉF.
Panneau plein 19"	1U	755256
Panneau plein 19"	2U	755257
Panneau plein 19"	3U	755258
Panneau plein 19"	4U	755259

## Panneau de gestion de câbles - 19" noir



Réf. 754530



Réf. 754532



Réf. 754534

	HAUTEUR	RÉF.
Plein - 5 anneaux	1U	754530
Plein - 5 anneaux	2U	754536
Ajouré - 5 anneaux	1U	754533
Décaissé - 5 anneaux	1U	754532
Avec couvercle	1U	754534
Avec couvercle	2U	754535

## Support de câbles pour montage vertical / horizontal

- › Vendus en sachet de 10
- › Vis en option



Réf. 754543



Réf. 754545

	RÉF.
Crochet 40 x 40 mm	754543
Crochet 40 x 80 mm	754544
Crochet 80 x 80 mm	754545

## Passage de câbles - 19" 1U noir



Réf. 754452



Réf. 754451



Réf. 754453

## Dexlan

	RÉF.
Brosse simple	754452
Brosse avec support	754451
Demi brosse	754453

## Panneau plein à clipser 19" - noir



En plastique !

	RÉF.
Panneau plein à clipser noir - 19"	755291

## Entrées de câbles pour baies

- › Balai d'entrée de câbles 316x70 pour baies BEEA & BEPF : Réf. 755701
- › Entrée de câbles coulissante noire pour fond de baie BEEA : Réf. 755814



Réf. 755814



Réf. 755701



	RÉF.
Balai d'entrée de câbles 316x70	755701
Entrée de câbles coulissante noire	755814

# Accessoires pour baies et coffrets

## Unité de ventilation - 19"

- › Equipé d'un thermostat pour piloter le déclenchement de la ventilation
- › Compatible toutes baies réseau ou serveur
- › Installation droite sur les montants



**Thermostat intégré !**



Réf. 755286

	REF.
Unité 19" 2 ventilateurs	<b>755286</b>
Unité 19" 4 ventilateurs	<b>755287</b>

## Ventilateurs pour baies et coffrets Ekivalan



Réf. 755704



Réf. 755709



USAGE	NB VENTILATEURS	THERMOSTAT	PART NUMBER	REF.
Idéal coffrets	1	-	BEACCFANONFECO1BL	<b>755702</b>
Idéal coffrets	2	-	BEACCFANONFECO2BL	<b>755704</b>
Baies*	2	oui	BEACCFANTHMTOP2BL	<b>755706</b>
Baies*	4	oui	BEACCFANTHMTOP4BL	<b>755709</b>

\* s'installe sous le toit à l'aide de vis auto-taraudeuses

## Kit de ventilateurs intégrables pour coffret pro (CEPA)

- › Compatible uniquement avec les coffrets pro (CEPA)
- › Débit pour 1 élément : 2,3 - 3 mètres cubes / min
- › Cordon d'alimentation fourni

GARANTIE **02** ANS



**Se pose simplement par l'intérieur ou le dessus du coffret**  
Thermostat 0-35°



	PART NUMBER	NOIR
Kit 1 ventilateur avec thermostat pour coffret CEPA	CEPAFANTHMBL-1	<b>755703</b>
Kit 2 ventilateurs avec thermostat pour coffret CEPA	CEPAFANTHMBL-2	<b>755705</b>

## Ventilateur pour coffrets industriels Ekivalan (CEIP) gris

- › Kit 2 ventilateurs avec thermostat

GARANTIE **02** ANS



	PART NUMBER	GRIS
Ventilateur pour coffrets industriels		<b>755885</b>

## Réhausse 100 mm pour baie BEEA

- › 4 angles avec vérins et 4 côtés (dont 1 avec entrée de câbles à balais)
- › Charge utile : 1000 Kg



Réf. 755847



BAIES	PART NUMBER	REF.
600 x 600	BEEAREH6060BL-10	<b>755847</b>
600 x 800	BEEAREH6080BL-10	<b>755848</b>
800 x 800	BEEAREH8080BL-10	<b>755851</b>
600 x 1000	BEEAREH60100BL-10	<b>755846</b>
800 x 1000	BEEAREH80100BL-10	<b>755849</b>



# Accessoires baies et coffrets

## Paire de montants supplémentaires pour coffrets Ekivalan CEEA



U	PART NUMBER	RÉF.
7	CEEAMR07UZN-2	<b>755881</b>
9	CEEAMR09UZN-2	<b>755882</b>
12	CEEAMR12UZN-2	<b>755883</b>
16	CEEAMR16UZN-2	<b>755884</b>

## Paire de montants supplémentaires pour coffrets Ekivalan CEPA



U	PART NUMBER	RÉF.
7	CEPAMR07UZN-2	<b>755900</b>
9	CEPAMR09UZN-2	<b>755901</b>
12	CEPAMR12UZN-2	<b>755902</b>
16	CEPAMR16UZN-2	<b>755903</b>
20	CEPAMR20UZN-2	<b>755904</b>

## Paire d'équerres de soutien pour coffret mural



	PART NUMBER	RÉF.
Paire d'équerres de soutien	BEACCEQUERREBL-2	<b>755799</b>

## Kits d'accouplement pour baies Ekivalan



	PART NUMBER	RÉF.
Pour baies BEEA Prof. 800	BEEASAKZN-800	<b>755853</b>
Pour baies BEEA Prof. 1000	BEEASAKZN-1000	<b>755852</b>
Pour baies BEPF Prof.600, 800,1000, 1200	BEPFSAK	<b>755870</b>

## Autres accessoires pour baies et coffrets



	PART NUMBER	RÉF.
Lot de 20 kits vis, rondelle, écrou-cage M6	BEACCCNM6-20	<b>755712</b>
Lot de 50 kits vis, rondelle, écrou-cage M6	BEACCCNM6-50	<b>755713</b>
Kit 4 roulettes M10 pour coffrets (2 avec freins et 2 sans)	BEACCCASTER-4	<b>755707</b>
Kit 4 roulettes pour baies 2 avec frein / 2 sans, hauteur 8.9cm	BEEACASTER-4	<b>755708</b>
Kit 4 vérins M10 hauteur 100mm	BEACCFEET100-4	<b>755711</b>
Kit 4 vérins M10 hauteur 35mm	BEACCFEET35-4	<b>755710</b>



Réf. 755712



Réf. 755707



Réf. 755708



Réf. 755711

## Barre de mise à la terre verticale (paire)

- › Hauteur : 780 mm
- › 22 points de masse
- › 4 fils v/j de 40 cm



	PART NUMBER	RÉF.
Barre de mise à la terre verticale	BEACCGK44P780	<b>755700</b>

## Eclairage rackable 19"



	RÉF.
Eclairage rackable 19"	<b>755293</b>



## Baie réseau 19" gris titane

Destinée à recevoir des équipements réseau (switch, KVM, etc.) et des panneaux de brassage.

- › Porte avant : 1 porte en verre trempé avec serrure
- › Porte arrière : 1 porte en métal plein avec serrure
- › Panneaux latéraux : 2 panneaux amovibles avec verrous ¼ de tour
- › Montants 19" : 2 montants avant (avec passe-câbles sur baie 800 mm de large)
- › Toit : fourni, avec entrée de câbles
- › Plancher : vendu séparément
- › Emplacement ventilateur : 4 (600 mm de profondeur) ou 6 (≥ 800 mm de profondeur)
- › Ventilateurs vendus séparément
- › Charge utile max : 500 kg
- › Epaisseur cadre : 2 mm / porte et panneaux : 1 mm
- › 4 vérins inclus
- › Couleur : gris titane



Réf. 754852



Ces baies réseau, supportant 500 kg, vous permettent l'intégration mixte de vos câblages, serveurs et onduleurs !

HAUTEUR	HAUTEUR EXT. (MM)	PROFONDEUR EXT. (MM)	POIDS (KG)	RÉF.
<b>LARGEUR 600 MM</b>				
24U	1204	600	65	<b>754852</b>
24U	1204	800	74	<b>754855</b>
24U	1204	1000	80	<b>754858</b>
42U	2004	600	90	<b>754853</b>
42U	2004	800	106	<b>754856</b>
42U	2004	1000	116	<b>754859</b>
42U	2004	1200	128	<b>754861</b>
47U	2226	600	98	<b>754854</b>
47U	2226	800	117	<b>754857</b>
47U	2226	1000	122	<b>754860</b>
47U	2226	1200	144	<b>754862</b>
<b>LARGEUR 800 MM</b>				
42U	2004	800	125	<b>754865</b>
42U	2004	1000	138	<b>754866</b>

Consultez-nous

## Accessoires baie réseau et serveur



	RÉF.
<b>MONTANT 19" ARRIERE</b>	
Paire de montants 19" arrière - 24U	<b>754950</b>
Paire de montants 19" arrière - 42U	<b>754951</b>
Paire de montants 19" arrière - 47U	<b>754952</b>
<b>PLANCHER DE BAIE</b>	
Plancher avec balai passe-câbles, 600 x 600	<b>754964</b>
Plancher avec balai passe-câbles, 600 x 800	<b>754965</b>
Plancher avec balai passe-câbles, 600 x 1000	<b>754966</b>
Plancher avec balai passe-câbles, 800 x 800	<b>754969</b>
Plancher avec balai passe-câbles, 800 x 1000	<b>754970</b>
<b>RÉHAUSSE DE BAIE AVEC PASSE-CÂBLES SUR LES 4 FACES</b>	
Socle de baie 600 x 1000 hauteur 100 mm	<b>754960</b>
Socle de baie 600 x 800 hauteur 100 mm	<b>754962</b>
Socle de baie 600 x 600 hauteur 100 mm	<b>754963</b>
<b>ROULETTES LOURDE CHARGE</b>	
Supports + 4 roulettes pour baie de profondeur 1000	<b>754972</b>
Supports + 4 roulettes pour baie de profondeur 800	<b>754973</b>
Supports + 4 roulettes pour baie de profondeur 600	<b>754974</b>
<b>ENSEMBLE DE VENTILATEURS DE TOIT</b>	
4 ventilateurs pour toit de baie	<b>754958</b>
6 ventilateurs pour toit de baie	<b>754959</b>
<b>SOCLE ANTIBASCULEMENT POUR BAIE 1000 OU 1200 MM</b>	
Socle antibasculé, pour baie de profondeur 1000 mm	<b>754975</b>
Socle antibasculé, pour baie de profondeur 1200 mm	<b>754976</b>
<b>PLATEAU FIXE À MONTER SUR LES MONTANTS 19"</b>	
Plateau fixe (entraxe de 412) entre montants profondeur 429 mm	<b>754979</b>
Plateau fixe (entraxe de 512) entre montants profondeur 529 mm	<b>754980</b>
Plateau fixe (entraxe de 612) entre montants profondeur 629 mm	<b>754981</b>
<b>PLATEAU COULISSANT À FIXER SUR LES 4 MONTANTS DE 404 À 654 MM ENTRE MONTANTS</b>	
Tablette coulissante universelle 1U 19", charge 50 kg	<b>754982</b>
<b>AUTRES ACCESSOIRES</b>	
Balai passe-câbles de toit clipsable	<b>754983</b>
Lot de 25 vis M6 + 25 rond. et 25 écrous cage M6 à insertion rapide pour carré de 9,5 mm	<b>754977</b>
Thermostat, réglable de 0 à 60°C, en kit sans câblage	<b>754978</b>
Lot de 5 tresses de masse + visserie	<b>754956</b>
Kit serrure pour panneau latéral ou arrière	<b>754954</b>
Kit de 2 ventilateurs pour baie réseau ou serveur	<b>754957</b>



Réf. 754960

Réf. 754972

Réf. 754958

Consultez-nous



NOUVEAU



## Baie serveur 19" gris titane avec portes

La baie serveur est adaptée à vos applications IT serveurs et stockage, à vos équipements de communication, onduleurs, matériels de câblage et outils d'administration et de sécurité.

Utilisation : salles informatiques.

### Composition :

- Porte avant : simple ajourée
- Porte arrière : simple ajourée (600 de large), double ajourée (800 de large)
- 1 ossature mécano vissée
- 1 paire de montants 19" avant et arrière
- 1 toit ajouré avec prédécoupe et passage de câbles
- 2 panneaux latéraux avec verrous ¼ de tour
- 1 kit de personnalisation avant bleu RAL 5015
- 1 lot de 4 vérins

### Informations complémentaires :

- Continuité de masse assurée (par des tresses de 6 mm<sup>2</sup> en option)
- Charge admissible de 700 Kg en statique répartie sur 4 montants intérieurs
- Montants réglables en profondeur au pas de 25 mm
- Tenue aux impacts mécaniques externes IK8
- Couleur gris titane en standard



Réf. 754927

HAUTEUR (U)	HAUTEUR EXT. (MM)	PROFONDEUR EXT. (MM)	POIDS (KG)	REF.
LARGEUR 600 MM (PORTE AR SIMPLE)				
24	1204	1000	107	<b>754921</b>
42	2004	1000	107	<b>754922</b>
42	2004	1200	127	<b>754923</b>
47	2226	1000	112	<b>754924</b>
LARGEUR 800 MM (PORTE AR DOUBLE)				
24	1204	1000	96	<b>754925</b>
42	2004	1000	123	<b>754926</b>
42	2004	1200	143	<b>754927</b>
47	2226	1000	129	<b>754928</b>
47	2226	1200	149	<b>754929</b>

BAIES ET COFFRETS

## Salle informatique climatisée

### Constituez facilement votre propre datacenter !

Grâce à la solution de couloir thermique Efirack, qui permet un refroidissement efficace et homogène de vos serveurs, vous pouvez disposer enfin de votre propre datacenter. Le confinement d'une allée froide, avec ses portes et son toit, permet de retenir l'air froid, lequel est entièrement utilisé pour refroidir les serveurs, et donc accroît le rendement de votre climatisation.

- › Elément passif sans maintenance supplémentaire
- › Couloir thermique compatible avec la plupart des baies Efirack
- › Fiabilité prolongée des serveurs
- › Température uniforme et homogène
- › Economie énergétique
- › Solution modulable et évolutive



Consultez-nous

## Configuration sur-mesure !

Contactez votre commercial pour plus d'informations !

# Baies et coffrets LEGRAND LCS3



LCS3, une gamme de coffrets et baies permettant de recevoir les équipements et raccordements nécessaires à la réalisation d'une infrastructure numérique performante en tous lieux, même dans les chantiers à forte criticité

## Coffret 19 pouces LCS3 fixe

GARANTIE  
02 ANS

- › Capacité de chargement : jusqu'à 68 Kg
- › Une porte galbée réversible en verre de sécurité sérigraphié
- › Une fermeture par serrure à clé 2433A
- › Des panneaux latéraux pivotants, démontables par l'intérieur sans outil
- › 2 montants 19 pouces avec aide au réglage en profondeur
- › Des ouïes hautes et basses pour ventilation naturelle, pouvant recevoir un ventilateur en partie haute
- › Des entrées de câbles haute et basse au format DLP, pliables, avec possibilité de bridage des câbles par collier
- › Des entrées de câbles arrière prédécoupées
- › Indice de protection : IP 20
- › Gris anthracite RAL7016



Réf. 756153

HAUTEUR (U)	HAUTEUR (MM)+C19/E19	LARGEUR (MM)	CHARGE (KG)	PART NUMBER	RÉF
PROFONDEUR 400 MM					
6	350	600	18	046200	<b>756153</b>
9	500	600	27	046201	<b>756154</b>
12	600	600	36	046202	<b>756155</b>
16	800	600	48	046203	<b>756156</b>
PROFONDEUR 580 MM					
9	500	600	27	046206	<b>756157</b>
12	600	600	36	046207	<b>756158</b>
16	800	600	48	046208	<b>756159</b>
21	1000	600	63	046209	<b>756160</b>

Consultez-nous



Panneaux latéraux pivotants,  
démontables par l'intérieur sans outil

## Baie 19 pouces LCS3

GARANTIE  
02 ANS

- › Capacité de chargement : jusqu'à 420 Kg
- › Baie associable
- › Porte avant simple ou double, galbée en verre de sécurité sérigraphié et réversible
- › Panneaux latéraux et arrière démontables avec liaison équipotentielle automatique
- › Condamnation des 4 faces par serrure à clé 2433A
- › Entrées de câbles hautes et basses prédécoupées au format 19 pouces pouvant recevoir des plaques 19 pouces avec balai, ventilateurs...
- › 4 montants 19 pouces avec marquage des U et aide au réglage en profondeur
- › Pieds de nivellement réglables de l'intérieur
- › Indice de protection : IP 20
- › Gris anthracite RAL7016



HAUTEUR (U)	HAUTEUR (MM)	LARGEUR (MM)	PROFONDEUR (MM)	PART NUMBER	RÉF
PORTE AVANT SIMPLE					
24	1226	600	600	046300	<b>756105</b>
29	1448	600	600	046306	<b>756106</b>
33	1626	600	600	046312	<b>756107</b>
42	2026	600	600	046318	<b>756108</b>
42	2026	600	800	046319	<b>756109</b>
42	2026	800	600	046321	<b>756110</b>
42	2026	800	800	046322	<b>756111</b>
42	2026	800	1000	046323	<b>756112</b>
47	2248	800	800	046328	<b>756113</b>
47	2248	800	1000	046329	<b>756114</b>
PORTE AVANT DOUBLE					
42	2026	800	600	046341	<b>756117</b>
42	2026	800	800	046342	<b>756118</b>
42	2026	800	1000	046343	<b>756119</b>

Consultez-nous



Panneaux latéraux pivotants,  
démontables par l'intérieur sans outil

## Toute l'offre LEGRAND LCS3 est disponible !

Consultez votre commercial pour connaître l'intégralité de la gamme (baies serveur, baies d'extension, accessoires, etc.)





## Minkels, spécialiste des solutions d'infrastructure de datacenter évolutives et intégrées

Minkels est un fabricant doté d'un savoir-faire technologique, mais aussi un fournisseur mondial de solutions haut de gamme pour les infrastructures de datacenter. La marque Minkels fait partie du portefeuille de marques de Legrand.

Les produits Minkels se distinguent par leur caractère innovant et leur flexibilité. Les clients ont ainsi l'assurance de bénéficier des toutes dernières technologies de datacenter et solutions modulaires, capables de satisfaire leurs exigences professionnelles spécifiques.



BAIES ET COFFRETS



**Configuré**

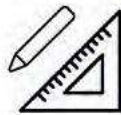

**Hautement  
Personnalisé**

Du produit standard à l'installation sur mesure. Avec Minkels, c'est vous qui choisissez l'installation de datacenter qui vous convient, qu'il s'agisse d'une solution standard ou d'un produit personnalisé.



**Baies serveur  
Baies de câblage  
Baies d'intégration**



**Systèmes de refroidissement d'allées  
par air ou par eau**



**Couloirs chauds ou froids  
Couloirs standards ou autoportants**

**Toute l'offre MINKELS by LEGRAND est disponible !**

Contactez votre commercial pour tous renseignements.



# Multiprises rackables

**PENSEZ-Y**  
Retrouvez toutes nos multiprises rackables  
Pages : 276 et 277



## Multiprise rackable pour baie et coffret

Optimisez le montage de vos multiprises !

- › Câble : H05VVF 3 x 1,5 mm<sup>2</sup>
- › Puissance : 16 A (sauf IEC C13 : 10 A)
- › Réf. 808896 : parasurtenseur 720 joules – type 3
- › Réf. 808912 / 808913 : disjoncteur magnéto-thermique 16 A
- › Bandeau aluminium
- › Équerres de fixation amovibles et orientables multipositions
- › Capot translucide sur interrupteur
- › Multiprise CEE 7/5 certifiée NF (voir tableau)



**4 positionnements !**  
Placez les équerres selon vos besoins !

### PRISES CEE 7/5

**4 PRISES**



Réf. 808891

**8 PRISES**



Réf. 808899



Réf. 808898



Réf. 808897

**9 PRISES**



Réf. 808911



Réf. 808914

**6 PRISES**



Réf. 808892



Réf. 808893



Réf. 808894



Réf. 808895



Réf. 808896



Réf. 808912



Protection par disjoncteur !

**12 PRISES**



Réf. 808913

### PRISES IEC C13 ET C19

**6 PRISES**



Réf. 808900



Réf. 808904

**9 PRISES**



Réf. 808901

**12 PRISES**



Réf. 808902



Réf. 808903

**24 PRISES**



Réf. 808915

	PRISES	FICHE	CORDON	HAUTEUR	INTERRUPTEUR	VOYANT LED	PROTECTION	NORME	RÉF.
Multiprise 10" horizontale	4 x CEE 7/5	CEE 7/7	1,3 m	1U	Non	Non	Non	NF	808891
Multiprise 19" horizontale	6 x CEE 7/5	IEC C14	2,3 m	1U	Non	Non	Non	-	808892
Multiprise 19" horizontale	6 x CEE 7/5	CEE 7/7	2,3 m	1U	Non	Non	Non	NF	808893
Multiprise 19" horizontale	6 x CEE 7/5	CEE 7/7	2,3 m	1U	Non	Oui	Non	NF	808894
Multiprise 19" horizontale	6 x CEE 7/5	CEE 7/7	2,3 m	1U	Oui	Oui	Non	NF	808895
Multiprise 19" horizontale	6 x CEE 7/5	CEE 7/7	2,3 m	1U	Oui	Oui	Parafoudre	NF	808896
Multiprise 19" horizontale	6 x CEE 7/5	CEE 7/7	2,3 m	1U	Non	Non	Disjoncteur 16A	-	808912
Multiprise 19" horizontale	8 x CEE 7/5	CEE 7/7	2,3 m	1U	Non	Non	Non	NF	808897
Multiprise 19" horizontale	8 x CEE 7/5	CEE 7/7	2,3 m	1U	Non	Oui	Non	NF	808898
Multiprise 19" horizontale	8 x CEE 7/5	CEE 7/7	2,3 m	1U	Oui	Oui	Non	NF	808899
Multiprise 19" horizontale	9 x CEE 7/5	IEC C20	2,5 m	1U	Non	Oui	Non	-	808911
Multiprise zéro U verticale	12 x CEE 7/5	CEE 7/7	2,3 m	14U	Non	Non	Non	-	808914
Multiprise zéro U verticale	12 x CEE 7/5	CEE 7/7	2,3 m	17U	Non	Non	Disjoncteur 16A	-	808913
Multiprise 19" horizontale	6 x IEC C13	IEC C14	2,3 m	1U	Non	Oui	Non	-	808900
Multiprise 19" horizontale	9 x IEC C13	IEC C14	2,3 m	1U	Non	Oui	Non	-	808901
Multiprise 19" horizontale	12 x IEC C13	IEC C14	2,3 m	1U	Non	Oui	Non	-	808902
Multiprise 19" horizontale	12 x IEC C13	IEC C14	2,3 m	1U	Oui	Oui	Fusible réarmable	-	808903
Multiprise zéro U verticale	24 x IEC C13	CEE 7/7	2,3 m	16U	Non	Non	Non	-	808915
Multiprise 19" horizontale	6 x IEC C19	IEC C20	2,3 m	1U	Non	Oui	Non	-	808904

# Panneaux de brassage équipés

## Panneau de brassage 8 ports 10"

**Spécial mini coffret 10" !**

- › Nombre de ports : 8 ports RJ45
- › Catégorie : CAT. 6 STP
- › Pour câble monobrin : AWG 22 à AWG 26
- › Format : rackable 10"
- › Hauteur : 1U
- › Raccordement : bloc 110 / krone
- › Support arrière de câbles avec tresse de masse

**CAT. 6**



	HAUTEUR	BLINDAGE	PORTS	RÉF.
Panneau CAT. 6 10"	1U	STP	8	<b>754720</b>

## Panneau de brassage 12 ports 10"

**Spécial haute densité pour coffret 10" !**

- › Nombre de ports : 12 ports RJ45
- › Catégorie : CAT. 6A STP
- › Pour câble monobrin : AWG 22 à AWG 26
- › Format : rackable 10"
- › Hauteur : 0,5U
- › Raccordement : bloc 110 / krone
- › Support arrière de câbles avec tresse de masse
- › Couverture à ouverture sans outil

**CAT. 6A**



	HAUTEUR	BLINDAGE	PORTS	RÉF.
Panneau CAT. 6A 10"	0,5U	STP	12	<b>257312</b>

## Panneau de brassage éco

**Votre brassage à faible coût !**

- › Nombre de ports : 16 ou 24 ports RJ45
- › Catégorie : CAT. 5e STP ou CAT. 6 STP ou CAT. 6A STP
- › Pour câble monobrin : AWG 22 à AWG 26
- › Format : rackable 19"
- › Hauteur : 1U
- › Raccordement : bloc 110 / krone
- › Support arrière de câbles avec tresse de masse

**CAT. 5e   CAT. 6   CAT. 6A**



**Face arrière !**

	HAUTEUR	CATÉGORIE	BLINDAGE	PORTS	RÉF.
	1U	CAT. 6	STP	16	<b>257309</b>
	1U	CAT. 5e	STP	24	<b>257305</b>
	1U	CAT. 6	STP	24	<b>257310</b>
	1U	CAT. 6A	STP	24	<b>257311</b>



Réf. 257309



Réf. 257305



Réf. 257310

## Panneau de brassage CAT. 5e

- › Nombre de ports : 16 ou 24 ports RJ45
- › Catégorie : CAT. 5e STP
- › Pour câble monobrin : AWG 22 à AWG 26
- › Format : rackable 19"
- › Hauteur : 1U
- › Raccordement : bloc 110 / krone
- › Support arrière de câbles



**CAT. 5e**



Réf. 257160



Réf. 257240



**Face arrière !**

	HAUTEUR	CATÉGORIE	BLINDAGE	PORTS	RÉF.
	1U	CAT. 5e	STP	16	<b>257160</b>
	1U	CAT. 5e	STP	24	<b>257240</b>

# Panneaux de brassage équipés

**PENSEZ-Y**

Retrouvez tous nos cordons patch

Pages : 23 à 34



CAT. 6

## Panneau de brassage CAT. 6

Jusqu'à 48 ports en 1U !

- › Nombre de ports : 16, 24 ou 48 ports RJ45
- › Catégorie : CAT. 6 UTP ou CAT. 6 STP
- › Pour câble monobrin : AWG 22 à AWG 26
- › Format : rackable 19"
- › Hauteur : 1U
- › Raccordement : bloc 110 / krone
- › Support arrière de câbles



Face arrière !



Réf. 257270



Réf. 257280



Réf. 257281

HAUTEUR	CATÉGORIE	BLINDAGE	PORTS	RÉF.
1U	CAT. 6	UTP	16	257260
1U	CAT. 6	UTP	24	257250
1U	CAT. 6	UTP	48	257251
1U	CAT. 6	STP	16	257270
1U	CAT. 6	STP	24	257280
1U	CAT. 6	STP	48	257281

## Panneau de brassage CAT. 6A

- › Nombre de ports : 24 ou 48 ports RJ45
- › Catégorie : CAT. 6A STP
- › Pour câble monobrin : AWG 22 à AWG 26
- › Format : rackable 19"
- › Hauteur : 1U
- › Raccordement : bloc 110 / krone
- › Support arrière de câbles
- › Cache poussière sur chaque port (Réf. 257019)



Face arrière !



CAT. 6A



Réf. 257019



Réf. 257282

HAUTEUR	CATÉGORIE	BLINDAGE	PORTS	RÉF.
1U	CAT. 6A	STP	24	257019
1U	CAT. 6A	STP	48	257282

## Panneau de brassage CAT. 6A

A monter directement sur un rail DIN !

- › Nombre de ports : 8 ports RJ45
- › Catégorie : CAT. 6A STP (10 Gbps)
- › Pour câble monobrin : AWG 22 à AWG 26
- › Format : pour rail DIN 35 mm
- › Hauteur : 0,5U
- › Raccordement : bloc 110 / krone
- › Support arrière de câbles



CAT. 6A

	BLINDAGE	PORTS	RÉF.
Panneau CAT. 6A pour rail DIN	STP	8	257304

## Mini panneau de brassage à équiper

À poser, à fixer au mur ou sur rail DIN !

- › Nombre d'emplacements : 4 à 8 emplacements keystone
- › Blindage : STP
- › Format : à poser, à fixer au mur ou sur rail DIN
- › Hauteur : 1U
- › Support arrière de câbles
- › Fourni avec kit DIN et visserie



NOUVEAU

NOUVEAU 2023



	HAUTEUR	LARGEUR	BLINDAGE	EMPLACEMENTS	COULEUR	RÉF.
Mini panneau vide à équiper	1U	78 mm	STP	4	Noir	272454
Mini panneau vide à équiper	1U	113 mm	STP	6	Noir	272456
Mini panneau vide à équiper	1U	158 mm	STP	8	Noir	272458



**PENSEZ-Y**

Retrouvez toutes nos embases noyaux RJ45

Page : 51

# Panneaux de brassage à équiper

## Cordon patch blindé rétractable CAT. 6A U/FTP snagless

**Solution de brassage tout-en-un ultra rapide !**

Patchbox® Plus permet un brassage rapide et soigné, avec l'exacte longueur de cordon nécessaire ; et une maintenance 10x plus rapide qu'un brassage traditionnel. Déploiement ou déménagement rapide des baies de brassage, présentation soignée du brassage, repérage facilité, flux d'air optimisé, et gain de place dans les baies.

- › Catégorie : CAT. 6A U/FTP plat PVC (100% testé ISO 11801 au Fluke)
- › Format : rackable 19"
- › Hauteur : 1U
- › Profondeur : 600 mm (version Plus +) ou 365 mm (version 365)
- › Panneau équipé de 24 cassettes amovibles (1 cordon par cassette)
- › Plusieurs longueurs de cordons disponibles : 1,80 m (version Plus+), 2,50 m (long range) ou 0,80 m (version 365)
- › Jusqu'à 8 couleurs disponibles sur demande
- › Existe en version fibre optique : duplex monomode OS2 ou duplex multimode OM4, avec connectique LC ou SC

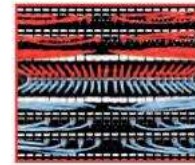

	LONGUEUR	COULEUR	REF.
PATCHBOX 365, équipé de 24 cordons CAT. 6A U/FTP	0,8 m	Blanc	258210
PATCHBOX 365, équipé de 24 cordons CAT. 6A U/FTP	0,8 m	Gris	258211
PATCHBOX 365, équipé de 24 cordons CAT. 6A U/FTP	0,8 m	Noir	258209
PATCHBOX PLUS+, équipé de 24 cordons CAT. 6A U/FTP	1,8 m	Blanc	258212
PATCHBOX PLUS+, équipé de 24 cordons CAT. 6A U/FTP	1,8 m	Gris	258213
PATCHBOX PLUS+, équipé de 24 cordons CAT. 6A U/FTP	1,8 m	Noir	258208
PATCHBOX PLUS+, équipé de 24 cordons CAT. 6A U/FTP	1,8 m	Bleu	258142
PATCHBOX PLUS+, équipé de 24 cordons CAT. 6A U/FTP	1,8 m	Vert	258141
PATCHBOX PLUS+, équipé de 24 cordons CAT. 6A U/FTP	1,8 m	Jaune	258143
Châssis PATCHBOX PLUS+ vide à équiper des cassettes	-	-	258163
Châssis PATCHBOX 365 vide à équiper des cassettes	-	-	258223
Cassette PATCHBOX 365, 1 cordon CAT. 6A U/FTP	0,8 m	Gris	258214
Cassette PATCHBOX PLUS+, 1 cordon CAT. 6A U/FTP	1,8 m	Noir	258215
Cassette PATCHBOX PLUS+, 1 cordon CAT. 6A U/FTP	1,8 m	Bleu	258216
Cassette PATCHBOX PLUS+, 1 cordon CAT. 6A U/FTP	1,8 m	Vert	258217
Cassette PATCHBOX PLUS+, 1 cordon CAT. 6A U/FTP	1,8 m	Rouge	258218
Cassette PATCHBOX PLUS+, 1 cordon CAT. 6A U/FTP	1,8 m	Blanc	258219
Cassette PATCHBOX PLUS+, 1 cordon CAT. 6A U/FTP	1,8 m	Jaune	258220
Cassette PATCHBOX PLUS+, 1 cordon CAT. 6A U/FTP	1,8 m	Gris	258221
Cassette PATCHBOX PLUS+, 1 cordon CAT. 6A U/FTP	1,8 m	Violet	258222
Cassette PATCHBOX PLUS+, 1 cordon CAT. 6A U/FTP	2,5 m	Gris	258207
JARRETIÈRES FIBRE OPTIQUE			
PATCHBOX PLUS+, équipé de 24 jarretières multimodes OM4 LC-LC	1,8 m	Erika violet	258147
PATCHBOX PLUS+, équipé de 24 jarretières multimodes OM4 LC-SC	2,5 m	Erika violet	258145
PATCHBOX PLUS+, équipé de 24 jarretières monomodes OS2 LC-LC	1,8 m	Jaune	258148
PATCHBOX PLUS+, équipé de 24 jarretières monomodes OS2 LC-SC	1,8 m	Jaune	258144
Cassette PATCHBOX PLUS+, 1 jarretière monomode OS2 LC-SC	1,8 m	Jaune	258176
Cassette PATCHBOX PLUS+, 1 jarretière monomode OS2 LC-LC	1,8 m	Jaune	258177
Cassette PATCHBOX PLUS+, 1 jarretière multimode OM4 LC-SC	1,8 m	Erika violet	258178
Cassette PATCHBOX PLUS+, 1 jarretière multimode OM4 LC-LC	1,8 m	Erika violet	258179
ACCESSOIRES			
Obturbateur de cassette PATCHBOX (lot de 10 pcs)			258146
Étiquettes d'identification PATCHBOX (lot de 96 étiquettes)			258224
Support de câble PATCHCATCH pour panneau 19" 1U (lot de 4 pcs)			754841



BAIES ET COFFRETS

## Panneau de brassage à équiper

**Personnalisez vos panneaux en toute liberté !**

Les panneaux de brassage à équiper peuvent recevoir des embases noyaux RJ45 de toutes catégories. Les emplacements libres sont au format keystone et les versions blindées STP assurent la continuité de la masse, grâce à un panneau de doublage arrière et à une tresse de masse fournie.

- › Nombre d'emplacements : 12 à 48 emplacements keystone
- › Blindage : UTP ou STP (voir tableau)
- › Format : rackable 10" ou 19"
- › Hauteur : 1U
- › Panneau Réf. 258140 coulissant inclinable
- › Panneau Réf. 258139 équipé de 3 anneaux passe-câbles en façade



HAUTEUR	LARGEUR	BLINDAGE	EMPLACEMENTS	COULEUR	REF.
Panneau vide à équiper	1U	19"	UTP	Noir	258151
Panneau vide à équiper	1U	19"	STP	Noir	258155
Panneau vide avec 3 anneaux passe-câbles à équiper	1U	19"	STP	Noir	258139
Panneau vide à équiper	1U	19"	UTP	Noir	258152
Panneau vide à équiper	1U	19"	STP	Noir	258156
Panneau vide inclinable à équiper	1U	19"	STP	Noir	258140
Panneau vide à équiper	1U	19"	STP	Noir	908080
Panneau vide à équiper	1U	10"	STP	Noir	754715

## Panneau de brassage modulaire à équiper

**Flexibilité totale pour combiner câblage cuivre et fibre optique !**

- › Nombre de cassettes : jusqu'à 3 cassettes de 8 emplacements pour keystone RJ45, jusqu'à 6 cassettes de 12 emplacements pour traversées LC duplex ou SC simplex
- › Nombre de ports : jusqu'à 24 keystone RJ45, jusqu'à 72 LC duplex ou 144 LC simplex ou 72 SC simplex
- › Cassettes à verrouillage rapide
- › Format : rackable 19"
- › Hauteur : 1U
- › Passe-câbles avant, avec couvercle transparent
- › Support arrière de câbles



	HAUTEUR	EMPLACEMENTS	REF.
Panneau vide à équiper de cassettes	1U	-	258171
Cassette 8 emplacements keystone	1U	8	258172
Cassette 12 emplacements traversées optiques	0,5U	12	258173
Façade panneau plein	1U	-	258174
Façade panneau plein	0,5U	-	258175



## Occulteur d'emplacement keystone

Permet d'occulter les ports keystone non occupés sur un panneau de brassage, afin d'optimiser la circulation de l'air et d'améliorer l'esthétique.

- › Format : keystone
- › Matière : ABS
- › Couleur : noir
- › Conditionnement : sachet de 10 pièces



REF. 395239



**Dexlan**

**Bague de repérage**

**Identifiez vos câbles !**

- › Réf. 753490 et Réf. 753491 : bagues numérotées de 0 à 9 ; 1 couleur par bague ; 10 pièces par couleur
- › Autres références : bague d'un seul numéro ; 1 couleur par bague ; 100 pièces
- › Compatibilité : cordon patch, manchon jarretière fibre optique
- › Conditionnement : sachet de 100 pièces



DIAMÈTRE	COULEUR	RÉF.
<b>SACHET DE 100 PCS - 10 PCS PAR COULEUR</b>		
6 mm	n° 0 à 9	<b>753490</b>
8 mm	n° 0 à 9	<b>753491</b>
<b>SACHET DE 100 PCS - 1 COULEUR</b>		
6 mm	n° 0	<b>753492</b>
6 mm	n° 1	<b>753493</b>
6 mm	n° 2	<b>753494</b>
6 mm	n° 3	<b>753495</b>
6 mm	n° 4	<b>753496</b>
6 mm	n° 5	<b>753497</b>
6 mm	n° 6	<b>753498</b>
6 mm	n° 7	<b>753499</b>
6 mm	n° 8	<b>753513</b>
6 mm	n° 9	<b>753514</b>
8 mm	n° 0	<b>753526</b>
8 mm	n° 1	<b>753527</b>
8 mm	n° 2	<b>753504</b>
8 mm	n° 3	<b>753505</b>
8 mm	n° 4	<b>753506</b>
8 mm	n° 5	<b>753507</b>
8 mm	n° 6	<b>753508</b>
8 mm	n° 7	<b>753509</b>
8 mm	n° 8	<b>753511</b>
8 mm	n° 9	<b>753512</b>

**Collier serre-câbles nylon 66**

- › Collier serre-câbles : couleur noire
- › Matière : nylon 66, résistant aux UV
- › Température : -40° C à +70° C
- › Conditionnement : sachet de 100 pcs



	DIMENSIONS	QUANTITÉ	RÉF.
Collier	180 x 9 mm	100	<b>620625</b>
Collier	235 x 9 mm	100	<b>620626</b>
Pince pour collier	-	-	<b>812110</b>

**Collier serre-câbles**

**Pour tenir en place vos torons de câbles !**

- › Collier serre-câbles : couleur blanc
- › Matière : nylon 66
- › LSOH (zéro halogène)



Réf. 812120

	DIMENSIONS	QUANTITÉ	RÉF.
Collier serre-câbles	100 x 2,5 mm	100	<b>629111</b>
Collier serre-câbles	100 x 2,5 mm	1000	<b>180160</b>
Collier serre-câbles	200 x 2,5 mm	100	<b>629121</b>
Collier serre-câbles	140 x 3,2 mm	100	<b>629131</b>
Collier serre-câbles	150 x 3,6 mm	500	<b>180150</b>
Collier serre-câbles	200 x 4,6 mm	100	<b>629151</b>
Collier serre-câbles	300 x 4,8 mm	100	<b>629161</b>
Pince de serrage pour collier de 2,2 à 4,8 mm	-	-	<b>812120</b>

**Collier serre-câbles avec porte-étiquette**

**Pour documenter tous vos câbles !**

- › Collier serre-câbles : couleur blanc
- › Matière : nylon 66
- › LSOH (zéro halogène)

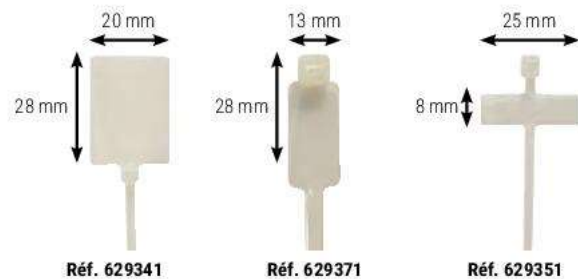

Réf. 629341

Réf. 629371

Réf. 629351

DIMENSIONS ÉTIQUETTE	DIMENSIONS COLLIER	QUANTITÉ	RÉF.
28 x 20 mm	130 x 2,5 mm	10	<b>629341</b>
28 x 13 mm	270 x 4,6 mm	10	<b>629371</b>
28 x 12 mm	180 x 4,6 mm	100	<b>180170</b>
8 x 25 mm	100 x 2,5 mm	10	<b>629351</b>

**Embase adhésive pour collier serre-câbles**

- › Dimensions : 29 x 29 mm
- › Compatibilité : pour collier serre-câbles largeur 6 mm max
- › Fixation : par adhésif ou vis, non fourni
- › Conditionnement : sachet de 100 pcs



**Insérez vos câbles facilement !**

	RÉF.
Embase adhésive pour collier serre-câbles	<b>629162</b>

# Accessoires de câblage

## Passage plancher souple

**Protégez vos câbles contre l'écrasement !**

- › Nombre de câbles protégés : de 3 à 6 câbles Ø 6 mm (voir tableau)
- › Fixation : adhésif double-face fourni
- › Matière : PVC souple gris ou noir



Réf. 753700



Réf. 753640

	CAPACITÉ	LONGUEUR	LARGEUR	COULEUR	RÉF.
Passage plancher souple	3 câbles	1,8 m	53 mm	Gris	<b>753640</b>
Passage plancher souple	5 câbles	1,8 m	77 mm	Gris	<b>753650</b>
Passage plancher souple	6 câbles	1,5 m	83 mm	Gris	<b>753700</b>
Passage plancher souple	6 câbles	1,5 m	83 mm	Noir	<b>753705</b>
Passage plancher souple	6 câbles	3,0 m	83 mm	Gris	<b>753710</b>
Passage plancher souple	6 câbles	3,0 m	83 mm	Noir	<b>753715</b>

## Passage plancher rigide

**Protégez vos câbles au sol !**

- › Nombre de câbles protégés : de 5 à 12 câbles Ø 6 mm (voir tableau)
- › Fixation : adhésif double-face vendu séparément
- › Matière : PVC rigide gris

Réf. 753347



	CAPACITÉ	LONGUEUR	LARGEUR	RÉF.
Passage plancher rigide	8 câbles	1,0 m	70 mm	<b>753340</b>
Raccord pour Réf. 753340	-	-	-	<b>753341</b>
Passage plancher rigide	5 câbles	2,0 m	75 mm	<b>753347</b>
Passage plancher rigide	12 câbles	1,0 m	90 mm	<b>753342</b>
Raccord pour Réf. 753342	-	-	-	<b>753343</b>
Adhésif double-face	-	50,0 m	-	<b>753326</b>

## Gaine wrap à fermeture auto-agrippante

**Ajoutez ou retirez facilement des câbles grâce à la fermeture Velcro !**

- › Gaine tressée extensible et ultra-flexible
- › Diamètre : jusqu'à 5 cm
- › Longueur : 1 m
- › Fermeture Velcro robuste, sur toute la longueur
- › Sans halogène
- › Usage industriel ou tertiaire
- › Résiste aux coupures et abrasions
- › Résiste aux produits chimiques et dissolvants



	LONGUEUR	RÉF.
Gaine wrap à fermeture auto-agrippante	1,0 m	<b>903641</b>

## Gaine wrap extensible

**Idéal pour vos frettes et torons de câbles !**

- › Gaine tressée extensible et ultra-flexible
- › Diamètre : Réf. 903644 à vide 2 cm, chargée jusqu'à 4,5 cm  
Réf. 903645 à vide 4 cm, chargée jusqu'à 7 cm
- › Longueur découppable
- › Usage industriel ou tertiaire
- › Résiste aux coupures et abrasions
- › Résiste aux produits chimiques et dissolvants

Réf. 903644



	LONGUEUR	LARGEUR	RÉF.
Gaine wrap extensible	25,0 m	2,0 cm	<b>903644</b>
Gaine wrap extensible	25,0 m	4,0 cm	<b>903645</b>

## Anneau guide-câbles pour baie et coffret

- › Dimensions : 80 x 40 mm (Réf. 258611), 120 x 60 mm (Réf. 258655)
- › Fixation : par adhésif ou vis (non fourni)



	RÉF.
Anneau guide-câbles pour baie et coffret	<b>258611</b>
Anneau guide-câbles pour baie et coffret	<b>258655</b>

## Organisateur de câbles

**L'autre façon de ranger son bureau !**

- › Nombre de câbles protégés : jusqu'à 6 câbles Ø 7 mm
- › Diamètre : 25 mm
- › Longueur : 20 m, recoupable
- › Outil de pose vendu séparément Réf. 167095



**Insérez vos câbles facilement avec l'outil de pose !**



Réf. 167087



	LONGUEUR	COULEUR	RÉF.
Organisateur de câbles	20,0 m	Blanc	<b>167420</b>
Organisateur de câbles	20,0 m	Argent	<b>167087</b>
Organisateur de câbles	20,0 m	Noir	<b>167002</b>
Outil de pose	-	-	<b>167095</b>

## Anneau guide-câbles Patchcatch pour panneau 1U

**Gestion de câbles innovante et peu encombrante !**

Les anneaux Patchcatch sont à monter sous des panneaux de brassage et autres équipements existants, et ne nécessitent aucun écrou cage ou unité de rack supplémentaire. Patchcatch de Patchbox® achemine les câbles sur le côté du rack à la même hauteur qu'ils sont patchés. Les croisements et enchevêtrements de câbles appartiennent donc au passé.

- › Hauteur : 1U
- › Matière : polyoxyméthylène POM
- › Compatibilité : pour panneau 10" ou 19"
- › Conditionnement : sachet de 4 pcs



	RÉF.
Anneau guide-câbles pour panneau 1U	<b>754841</b>

# Accessoires de câblage

## Anneau serre-câbles adhésif

Instantané et ajustable !

- Ajustable à différents diamètres
- Fixation : adhésif double-face fourni
- Conditionnement : sachet de 100 pcs



Réf. 629031

	DIAMÈTRE	QUANTITÉ	RÉF.
Anneau serre-câbles	7,9 à 10,3 mm	100	<b>629011</b>
Anneau serre-câbles	11,9 à 14,3 mm	100	<b>629021</b>
Anneau serre-câbles	14,7 à 19,1 mm	100	<b>629031</b>
Anneau serre-câbles	22,2 à 25,4 mm	100	<b>629041</b>

## Guide-câbles vagues

Regroupez facilement vos câbles !

- Nombre de câbles : jusqu'à 10 câbles Ø 7 mm ou 50 câbles Ø 3 mm
- Perçage pour éventuelle fixation sous un bureau
- Dimensions : 138 x 66 mm
- Conditionnement : sachet de 2



Réf. 167430

**dataflex**

	CAPACITÉ	COULEUR	RÉF.
Guide-câbles vagues (lot de 2)	10 câbles	Argent	<b>167430</b>
Guide-câbles vagues (lot de 2)	10 câbles	Noir	<b>167431</b>



## Lien auto-agrippant ID-SCRATCH

Attachez - Détachez - Rattachez facilement vos câbles !

- Bande auto-agrippante pré-découpée tous les 3 cm
- Se découpe à la main sans outil
- Longueur : 2 m
- Largeur : 20 mm
- Résistance : jusqu'à 10 kg de traction
- Conserve un fort pouvoir d'accroche



Se découpe à la main tous les 3 cm !



	COULEUR	RÉF.
DEVIDOIR DE 2,0 M		
Dévidoir	Violet	<b>845131</b>
Dévidoir	Vert	<b>845130</b>
Dévidoir	Orange	<b>845132</b>
Dévidoir	Noir	<b>845129</b>
Dévidoir	Beige	<b>845133</b>
Dévidoir	Bleu aqua	<b>845134</b>
Dévidoir	Vert fluo	<b>845135</b>
Dévidoir	Rose fluo	<b>845136</b>
Dévidoir	Jaune moyen	<b>845137</b>
Dévidoir	Rouge Noël	<b>845138</b>
Dévidoir	Gris standard	<b>845139</b>
Dévidoir	Marron clair	<b>845142</b>



Réf. 845131



Réf. 845130



Réf. 845132



Réf. 845129



Réf. 845133



## Lien auto-agrippant

Maintenez vos faisceaux de câbles en toute sécurité !

- Fixation et démontage rapides
- Largeur : 16 mm
- Longueur : 21 ou 31 cm
- Existe en noir ou en 5 couleurs



Réf. 629160

Réf. 629164

	LONGUEUR	LARGEUR	QUANTITÉ	RÉF.
Lien auto-agrippant 5 coul.	21 cm	16 mm	15	<b>629160</b>
Lien auto-agrippant noir	21 cm	16 mm	20	<b>629164</b>
Lien auto-agrippant noir	21 cm	16 mm	50	<b>629165</b>
Lien auto-agrippant noir	31 cm	16 mm	20	<b>629166</b>

## Lien auto-agrippant

Attachez facilement vos câbles !

- Fixation et démontage rapides
- Largeur : 10, 15, 16 ou 20 mm
- Longueur : 10 ou 20 m
- Couleur : noir, bleu ou rouge



Réf. 629421



Réf. 629423



Réf. 629425

	LONGUEUR	LARGEUR	COULEUR	RÉF.
Lien auto-agrippant	10,0 m	15 mm	Noir	<b>629445</b>
Lien auto-agrippant	10,0 m	20 mm	Noir	<b>629446</b>
Lien auto-agrippant	20,0 m	10 mm	Noir	<b>629421</b>
Lien auto-agrippant	20,0 m	16 mm	Noir	<b>629422</b>
Lien auto-agrippant	20,0 m	10 mm	Bleu	<b>629423</b>
Lien auto-agrippant	20,0 m	16 mm	Bleu	<b>629424</b>
Lien auto-agrippant	20,0 m	10 mm	Rouge	<b>629425</b>
Lien auto-agrippant	20,0 m	16 mm	Rouge	<b>629426</b>

# Solutions réseau actifs

Réseau WiFi	109
Réseau filaire	121
KVM	155

Applique murale WiFi 6  
AirEngine 5761-11W  
Réf. 101100  
Page 115



## Réseau WiFi

Clés USB et cartes PCIe WiFi	110
Répéteurs WiFi et systèmes MESH	111
Points d'accès WiFi	112
Modems WiFi VDSL / ADSL / 4G LTE	113
Routeurs WiFi	114
Antennes 4G / WiFi / Point d'accès Huawei	115
HotSpot WiFi d'extérieur	116
WiFi intérieur et extérieur	117
Solutions WiFi centralisées TP-Link	118
WiFi EnGenius Centralisé ou Cloud	119
Transmission IP sans fil Cambium	120



Plafonnier WiFi 6  
AirEngine 5761-21T  
Réf. 101130  
Page 115

# Clés USB et cartes PCIe WiFi

## CLÉS WIFI - DUAL-BAND AC - TRÈS HAUT DÉBIT

				
<b>Dexlan</b>	<b>Dexlan</b>	<b>Dexlan</b>	<b>tp-link</b>	<b>NETGEAR</b>
<b>PLUS PRODUIT</b> WIFI 5 en USB 3.0 !	<b>AC1300 et antenne booster !</b>	<b>DriverLess et longue portée !</b>	<b>WiFi 5 Max !</b>	<b>Socle magnétique !</b>
MODÈLE DX-WSU1200	DX-WSU13XT	U3A-WI5E	Archer T9UH	A7000 Nighthawk AC1900)
STANDARD AC 1200	AC 1300	WiFi 5 AC1200	AC 1900	AC 1900
PILOTES   	  		 	 
REF. <b>310200</b>	REF. <b>310210</b>	REF. <b>310310</b>	REF. <b>305790</b>	REF. <b>308627</b>

## CLÉS WIFI - N300 JUSQU'À AC1200 - HAUT DÉBIT

				
<b>stonet</b>	<b>tp-link</b>	<b>stonet</b>	<b>tp-link</b>	<b>NETGEAR</b>
<b>PLUS PRODUIT</b> WIFI 5 1er prix !	<b>Pivote à 180 et 90°</b>	<b>WiFi 5 - Mini Prix !</b>	<b>Clé USB 3.0 !</b>	<b>Avec Beamforming !</b>
MODÈLE WF2180	Archer T3U Plus	WF2123	Archer T4U	A6150
STANDARD AC 600	WiFi 5 AC1300	N 300	AC 1300	WiFi 5 AC1200
PILOTES   		  	 	 
REF. <b>472180</b>	REF. <b>302733</b>	REF. <b>472123</b>	REF. <b>305740</b>	REF. <b>302886</b>

## CLÉS ET ANTENNE USB WIFI

			
<b>dacomex</b>	<b>tp-link</b>	<b>tp-link</b>	<b>tp-link</b>
<b>PLUS PRODUIT</b> La mini longue portée	<b>Taille ultra compacte !</b>	<b>Haute vitesse et 500 mW !</b>	<b>300 Mbps !</b>
MODÈLE U3A-WI5	TL-WN725N	TL-WN8200ND	TL-WN822N
STANDARD WiFi 5 AC1300	WiFi4 N300	WiFi4 N300	WiFi4 N300
PILOTES  	  		 
REF. <b>310300</b>	REF. <b>302725</b>	REF. <b>302802</b>	REF. <b>302822</b>

## CARTES INTERNES WIFI PCI-EXPRESS

				
<b>stonet</b>	<b>tp-link</b>	<b>tp-link</b>	<b>stonet</b>	<b>tp-link</b>
<b>PLUS PRODUIT</b> WiFi 6 et BlueTooth 5 !	<b>Le WiFi AC en 900 + 400 !</b>	<b>La 1er WiFi 6E !</b>	<b>Antennes puissantes 5 dBi !</b>	<b>La carte WiFi la plus vendue !</b>
FACTEUR DE FORME Standard	Standard	Standard	Standard	Standard
MODÈLE Stonet F1	Archer T6E	Archer TXE75E	WF-2113	TL-WN781ND
VITESSE MAX AX 3000Mbps	1300 Mbps	WiFi 6E AX5400	300 Mbps	150 Mbps
PILOTES 			 	
REF. <b>473000</b>	REF. <b>305160</b>	REF. <b>305165</b>	REF. <b>472113</b>	REF. <b>302781</b>



# Répéteurs WiFi et systèmes MESH

## Système d'extension MESH en WiFi 6

**Boostez la vitesse et la portée de votre WiFi !**

Équipé de la technologie WiFi 6, chaque kit Deco X60 est conçu pour offrir une énorme augmentation de la couverture, de la vitesse et de la capacité totale. Obtenez la dernière génération de WiFi Mesh pour profiter d'un réseau intelligent qui se charge plus rapidement et se connecte avec plus d'appareils, sur une plus grande couverture.



Réf. 306003



	RÉF. TP-LINK	RÉF.
Kit MESH en WiFi 6 AX3000 - 1 base 2 satellites	DECO X60(3PACK)	<b>306003</b>
Kit MESH en WiFi 6 AX3000 - 1 base 1 satellites	DECO X60(2PACK)	<b>306002</b>

## Réseau MESH WiFi 6 via 4G

NOUVEAU

**Le WiFi sans ligne filaire !**

Réf. 306004

La série déco X20 peut se raccorder à toutes les box mais avec la X20-4G il suffit d'une carte SIM 4G pour avoir un accès Internet à partager en WiFi AX1800



NOUVEAU  
2023



	RÉF. TP-LINK	RÉF.
Kit Deco X20 WiFi 6 AX1800 - 1 base + 1 satellite	DECO X20(2-Pack)	<b>306022</b>
Kit Deco X20 WiFi 6 AX1800 - 1 base + 2 satellites	DECO X20(3-Pack)	<b>306023</b>
Boîtier Deco X20-4G WiFi 6 AX1800 - 1 base port carte SIM	DECO-X20-4G	<b>306004</b>

## Réseau MESH WiFi 5 économique

**Boostez la vitesse et la portée de votre WiFi !**

La série déco M4 permet de construire un réseau WiFi sans la perte de performance des répéteurs classiques, il peut être étendu jusqu'à 10 boîtiers fournissant chacun jusqu'à 130m. Le simple kit de 3 permet de couvrir une surface de 320m². En plus du WiFi, chaque Deco M4 dispose de prises RJ45 Gigabit. De plus, tous les modèles de Deco sont compatibles entre eux, et peuvent aussi s'associer avec un Routeur TP-Link Mesh..



NOUVEAU

NOUVEAU  
2023



	RÉF. TP-LINK	RÉF.
Kit Deco M4 WiFi 5 AC1200 - 1 base routeur	DECO M4(1-Pack)	<b>305041</b>
Kit Deco M4 WiFi 5 AC1200 - 1 base + 1 satellites	DECO M4(2-Pack)	<b>305042</b>
Kit Deco M4 WiFi 5 AC1200 - 1 base + 2 satellites	DECO M4(3-Pack)	<b>305043</b>

## RÉPÉTEURS WIFI - EXTENSION DE PORTÉE DU RÉSEAU SANS FIL



NOUVEAU  
2023



**NETGEAR®**

PLUS PRODUIT	<b>Le Gigabit WiFi sur prise murale !</b>	<b>Installation assistée par smartphone !</b>	<b>WiFi 6 super compact !</b>	<b>Dual-Band et MESH !</b>
MODÈLE	RE450	RS650	RE705X	EX7300
FORMAT	Boîtier sur prise + 3 antennes externes	Boîtier sur prise + 4 antennes externes	Boîtier mural 2 antennes	Boîtier mural
TYPE WIFI	Dual-band AC1750 Mbps	AC2600	WiFi 6 AX3000	WiFi 5 AC2200
FONCTIONS PLUS	Voyant détecteur WiFi intégré	MU-MIMO plus d'appareils simultanés	Mu-MIMO 2x2 160MHz	Combinable avec tout MESH de Netgear
	RÉF. <b>307450</b>	RÉF. <b>307465</b>	RÉF. <b>306705</b>	RÉF. <b>308664</b>



PLUS PRODUIT	<b>Avec prise Gigone !</b>	<b>Meilleur performance/prix !</b>	<b>Le 1er prix des répéteurs WiFi AC !</b>	<b>Le répéteur longue portée !</b>
MODÈLE	TL-WA865RE	Stonet E3	RE200	RE305
FORMAT	Boîtier sur prise + 2 antennes externes	Boîtier mural	Boîtier mural	Boîtier sur prise + 2 antennes externes
TYPE WIFI	N300 Mbps 2,4 GHz	WiFi 5 AC1200	WiFi 5 AC750	Dual-band AC1200 Mbps
FONCTIONS PLUS	-	Même nom de réseau (SSID)	Installation assistée par Smartphone	Mode répéteur ou point d'accès
	RÉF. <b>302838</b>	RÉF. <b>471200</b>	RÉF. <b>305200</b>	RÉF. <b>305305</b>

# Points d'accès WiFi

## POINTS D'ACCÈS WIFI DUAL-BAND AC



PLUS PRODUIT	<b>Le plus rapide du moment !</b>	<b>RJ45 10Gigabit PoE++</b>	<b>Centralisable par Cloud !</b>	<b>Le plus économique !</b>
MODÈLE	EAP660 HD	EAP690E HD	EAP265 HD	TI-WA1201
FORMAT	Plafonnier	Plafonnier Ø 280	Plafonnier	Boîtier desktop / fixation murale
TYPE WIFI	WiFi 6 AX3550	WiFi 6E AX11000	WiFi 5 AC1750	WiFi 5 AC1200
MODES	Omada SDN	Point d'accès / MESH	Omada SDN	Point d'accès / Client / répéteur / MultiSSID
ANTENNES	8 internes	16 internes	6 internes	4 externes pivotante
ALIMENTATION	Fournie 12V ou via Multi-Giga PoE++	PoE++ 802.3bt 47W	Adaptateur PoE Passif ou PoE+ 12.3w	Adaptateur secteur 12V 1.5A + kit PoE passif
	REF. <b>307660</b>	REF. <b>307690</b>	REF. <b>307265</b>	REF. <b>305121</b>



**Dexlan**



**Dexlan**



**Dexlan**

PLUS PRODUIT	<b>Port SIM 4G LTE !</b>	<b>120 connexions !</b>	<b>150 Connexions !</b>
MODÈLE	DX-4GAPW4	DX-PAPWS12K-120	DX-PAPWS13K
FORMAT	Applique murale IP66	Plafonnier carré	Plafonnier carré
TYPE WIFI	WiFi 4 N300	WiFi 5 AC1200 Wave2	WiFi 5 AC1300 Wave2
MODES	Point d'accès	Routeur/AP/Pont/Répéteur	Routeur/AP/Pont/Répéteur
ANTENNES	1 LTE 4G + 1 WiFi	4 x 3dBi internes	4 x 3dBi internes
ALIMENTATION	PoE 24V fourni ou par USB Powerbank	10/100 PoE fourni compatible switch PoE at/af	Gigabit PoE+ fourni compatible switch PoE at/af
	REF. <b>321420</b>	REF. <b>321520</b>	REF. <b>321530</b>



PLUS PRODUIT	<b>Switch 3p Gigabit dont 1 PoE !</b>	<b>Switch 3p Gigabit dont 1 PoE !</b>	<b>Switch 3p Gigabit dont 1 PoE !</b>
MODÈLE	EAP655-Wall	EAP615-Wall	EAP235-Wall
FORMAT	Applique 143 x 86 mm	Applique 143 x 86 mm	Applique 143 x 86 mm
WIFI	WiFi 6 AX3000	WiFi 6 AX1800	WiFi 6 AX3000
MODES	Stand Alone et Centralisé	Stand Alone et Centralisé	Stand Alone et Centralisé
ANTENNES	2 internes 2 x 2	2 internes 2 x 2	2 internes 2 x 2
ALIMENTATION	Livré sans mais PoE 12W	Livré sans mais PoE 10W	Livré sans mais PoE 10W
	REF. <b>307654</b>	REF. <b>307665</b>	REF. <b>307235</b>



**stonet®**



PLUS PRODUIT	<b>Bouton turbo : puissance x4 !</b>	<b>2 RJ45 Gigabit dont 1 PoE</b>	<b>La borne WiFi encastrable !</b>
MODÈLE	WF2220	EAP650-Wall	EAP115-WALL
FORMAT	Boîtier desktop / fixation murale	Applique 86 x 86 mm	Encastrable dans boîtier mural 60 mm
WIFI	N300 Mbps	WiFi 6 AX1800	N300 Mbps
MODES	Point d'accès / répéteur / pont / client	Stand Alone et Centralisé	Point d'accès
ANTENNES	2 externes 5 dBi	16 internes 4x4x4	2 internes
ALIMENTATION	Adaptateur secteur 12 V 1 A + kit PoE passif	Livré sans mais PoE 11W	Livré sans alimentation mais PoE actif 3 W
	REF. <b>472220</b>	REF. <b>307656</b>	REF. <b>307116</b>

# Modems WiFi VDSL / ADSL / 4G LTE

## MODEM SUR LIGNE TÉLÉPHONIQUE XDSL

			
<b>tp-link</b>	<b>tp-link</b>	<b>tp-link</b>	<b>tp-link</b>
<b>PLUS PRODUIT</b>	<b>Contrôle parental efficace !</b>	<b>Port pour clé USB 3G / 4G backup !</b>	<b>Print serveur USB intégré !</b>
<b>MODÈLE</b>	VR600	Archer VR400	Archer VR2100v
<b>FORMAT</b>	Boîtier desktop	Boîtier desktop	Boîtier desktop
<b>TYPE WIFI</b>	Dual-Band AC1600 Mbps	AC1200 Mbps	WiFi 5 AC1200
<b>PORTS RJ45</b>	1 WAN/LAN + 3 LAN Gigabit	1 WAN-LAN 3 LAN	4 ports Gigabit
<b>FONCTIONS</b>	RJ11 VDSL2 / ADSL2+ et 2 USB 2.0	RJ11 auto detect ADSL / VDSL	Option 6 combinés DECT
<b>ANTENNES</b>	3 dual-band détachables	3 dual-band pivotantes	3 externes + 1 interne
<b>REF.</b>	<b>318989</b>	<b>318994</b>	<b>318992</b>
			<b>318975</b>

## MODEMS ROUTEUR WIFI 3G / 4G

			
<b>tp-link</b>	<b>tp-link</b>	<b>tp-link</b>	<b>tp-link</b>
<b>PLUS PRODUIT</b>	<b>La BOX 4G économique !</b>	<b>4G+ 2 fois plus vite que la 4G !</b>	<b>Avec port pour carte SIM !</b>
<b>MODÈLE</b>	TL-MR100	MR600	MR200
<b>FORMAT</b>	Boîtier desktop	Boîtier desktop	Boîtier desktop
<b>TYPE WIFI</b>	WiFi 4 N300	Dual-band AC1200 Mbps	Dual-band AC750 Mbps
<b>PORTS RJ45</b>	1 WAN 1 LAN Gigabit	1 WAN/LAN + 3 LAN Gigabit	1 x WAN-LAN + 3 LAN 10/100
<b>FONCTIONS</b>	USB 2.0 Partage média	1 port Sim 4G+ LTE	1 port SIM avec adapt. Micro-Nano
<b>ANTENNES</b>	2 4G LTE détachables	2 LTE détachables	3 int. WiFi + 2 ext. 4G LTE
<b>REF.</b>	<b>305315</b>	<b>305390</b>	<b>305375</b>
			<b>318964</b>

			
<b>tp-link</b>	<b>robustel</b>	<b>Dexlan</b>	<b>Dexlan</b>
<b>PLUS PRODUIT</b>	<b>4G+ WIFI 6 et MESH !</b>	<b>La 4G de 25° à +70°C !</b>	<b>1er Prix en 4G !</b>
<b>MODÈLE</b>	Deco X20-4G	R1510-4L	DX-4GRTIDW4
<b>FORMAT</b>	Format Canette	Boîtier ABS	Boîtier desktop
<b>TYPE WIFI</b>	WiFi 6 AX1800	WiFi 4 N150	WiFi 4 N300
<b>PORTS RJ45</b>	3x Gigabit	2 x 10/100	3x10/100
<b>FONCTIONS</b>	WiFi extensible avec autre MESH Deco	Bornier I/O + VPN	Alimentable par USB
<b>ANTENNES</b>	2 WiFi + 2 LTE internes	2 LTE SMA + 1 WiFi RP-SMA	2 x LTE + 2 x WiFi pivotantes
<b>REF.</b>	<b>306004</b>	<b>308334</b>	<b>321410</b>
			<b>321400</b>

## MIFI - MODEM 4G LTE MOBILE AVEC WIFI

			
<b>tp-link</b>	<b>tp-link</b>	<b>tp-link</b>	<b>tp-link</b>
<b>MODÈLE</b>	<b>M7200</b>	<b>M7350</b>	<b>M7450</b>
<b>VITESSE 4G</b>	LTE 4G 150Mbps	LTE 4G 150Mbps	LT 4G+ 300Mbps
<b>VITESSE WIFI</b>	WiFi 4 N300	WiFi 4 N300	WiFi 4 N300
<b>AFFICHAGE</b>	Voyants LED	Ecran LCD	Ecran LCD
<b>REF.</b>	<b>305307</b>	<b>305370</b>	<b>305374</b>
			<b>305376</b>

# Routeurs WiFi



tp-link

PLUS PRODUIT	<b>1er routeur WiFi 6 en 10 Gigabit !</b>
MODÈLE	ARCHER AX11000
FORMAT	Boîtier desktop
TYPE WIFI	Tri-band AX 11000 Mbps
PORTS RJ45	1 Wan 2.5Gbps + 8 Lan Gigabit
FONCTIONS	Game detector + Accelerator
ANTENNES	8 Tri-band pivotantes

REF. **307011**



tp-link

PLUS PRODUIT	<b>1er en WiFi 6E !</b>
MODÈLE	ARCHER AXE75
FORMAT	Boîtier desktop
TYPE WIFI	WiFi 6 E AXE5400
PORTS RJ45	1 WAN/4 LAN Gigabit
FONCTIONS	Mode routeur / AP
ANTENNES	6 fixes BeamForming

REF. **307075**



tp-link

PLUS PRODUIT	<b>MU-MIMO 2 x 4 !</b>
MODÈLE	ARCHER AX72 Pro
FORMAT	Boîtier desktop
TYPE WIFI	WiFi 6 AX5400
PORTS RJ45	1 WAN/LAN 2.5Gbps + 4 Gigabit
FONCTIONS	Mode routeur / AP
ANTENNES	6 fixes BeamForming

REF. **307072**



tp-link

PLUS PRODUIT	<b>Multi-Gigabit 2.5Gbps !</b>
MODÈLE	ARCHER AX55 Pro
FORMAT	Boîtier desktop
TYPE WIFI	WiFi 6 AX3000
PORTS RJ45	1 WAN/LAN 2.5Gbps + 4 Gigabit
FONCTIONS	Mode routeur / AP
ANTENNES	6 fixes BeamForming

REF. **307055**



stonet®

PLUS PRODUIT	<b>Le WiFi 6 éco !</b>
MODÈLE	Stonet N6
FORMAT	Boîtier desktop
TYPE WIFI	WiFi 6 AX 1800Mbps
PORTS RJ45	5p Gigabit (4 LAN / 1 WAN)
FONCTIONS	Fonction MESH (>32 x N6)
ANTENNES	4 dual-band pivotantes

REF. **471800**



stonet®

PLUS PRODUIT	<b>Le 1er prix du WiFi 5 !</b>
MODÈLE	Stonet N3D
FORMAT	Boîtier desktop
TYPE WIFI	WiFi 5 AC 1200Mbps
PORTS RJ45	5p 10/100 (4 LAN / 1 WAN)
FONCTIONS	Avec mode client et Répéteur
ANTENNES	4 Dual-band pivotantes

REF. **471210**



stonet®

PLUS PRODUIT	<b>Optimisé pour objets connectés !</b>
MODÈLE	Stonet N3
FORMAT	Boîtier desktop
TYPE WIFI	WiFi 5 AC 1200Mbps
PORTS RJ45	5p Gigabit (4 LAN / 1 WAN)
FONCTIONS	Avec mode client et Répéteur
ANTENNES	4 Dual-band pivotantes

REF. **471230**



stonet®

PLUS PRODUIT	<b>Elegant et stylé</b>
MODÈLE	R360
FORMAT	Boîtier desktop aluminium
TYPE WIFI	WiFi 5 AC 1200Mbps
PORTS RJ45	1 WAN / 4 LAN Gigabit
FONCTIONS	2 ports USB
ANTENNES	4 Dual-band pivotantes

REF. **472360**



tp-link

PLUS PRODUIT	<b>Le Top du WiFi 5 !</b>
MODÈLE	Archer C80
FORMAT	Boîtier desktop
TYPE WIFI	WiFi 5 AC1900
PORTS RJ45	1 WAN / 4 LAN Gigabit
FONCTIONS	Mode routeur/AP
ANTENNES	4 fixes BeamForming

REF. **305258**



tp-link

PLUS PRODUIT	<b>Le Gigabit éco !</b>
MODÈLE	Archer C6
FORMAT	Boîtier desktop
TYPE WIFI	WiFi 5 AC120
PORTS RJ45	1 WAN / 4 LAN Gigabit
FONCTIONS	Mode routeur/AP
ANTENNES	4 pivot. BeamForming

REF. **305256**



stonet®

PLUS PRODUIT	<b>Le petit budget efficace !</b>
MODÈLE	W2
FORMAT	Boîtier desktop compact
TYPE WIFI	N300 Mbps
PORTS RJ45	5p 10/100 1 Wan + 4 Lan
FONCTIONS	Mode AP et client/Fixation murale
ANTENNES	2 externes 5dBi pivotantes

REF. **472414**



stonet®

PLUS PRODUIT	<b>Le WiFi 5 super compact !</b>
MODÈLE	Stonet N4
FORMAT	Mini Boîtier desktop
TYPE WIFI	WiFi 5 AC 1200Mbps
PORTS RJ45	3p gigabit (2 LAN / 1 WAN)
FONCTIONS	Fixation murale possible
ANTENNES	2 Dual-band pivotantes

REF. **472740**



tp-link

PLUS PRODUIT	<b>Port pour clé USB 3G/4G !</b>
MODÈLE	TL-MR3420
FORMAT	boîtier desktop
TYPE WIFI	WiFi 4 N300
PORTS RJ45	5p 10/100 (1 wan 4 lan)
FONCTIONS	Backup par 3G/4G
ANTENNES	2 pivotantes 3dBi

REF. **302342**



tp-link

PLUS PRODUIT	<b>Routeur de voyage éco !</b>
MODÈLE	TL-WR802N
FORMAT	Boîtier de poche
TYPE WIFI	WiFi 4 N300
PORTS RJ45	1p 10/100 Lan/Wan
FONCTIONS	1p USB 2.0
ANTENNES	2 internes 2dBi

REF. **302721**



tp-link

PLUS PRODUIT	<b>Le routeur de voyage Dual-band !</b>
MODÈLE	TL-WR902AC
FORMAT	Boîtier de poche
TYPE WIFI	Dual-band AC750 Mbps
PORTS RJ45	1p 10/100 LAN / WAN
FONCTIONS	1p USB 2.0 chargeur /partage
ANTENNES	2 internes 2dBi

REF. **305902**



tp-link

PLUS PRODUIT	<b>Le WiFi 5 super compact !</b>
MODÈLE	TL-WR841N
FORMAT	Mini Boîtier desktop
TYPE WIFI	WiFi 4 N300 Mbps
PORTS RJ45	5p 10/100 (4 LAN / 1 WAN)
FONCTIONS	Fixation murale possible
ANTENNES	2 pivotantes

REF. **302899**

# Point d'accès Huawei - Antennes 4G/ WiFi

NOUVEAU

## Plafonniers point d'accès WiFi 6

### Huawei Gamme FastTrack !

Les points d'accès d'intérieur de nouvelle génération, AirEngine 5700 sont dotés d'antennes intelligentes intégrées où le signal Wi-Fi suit les utilisateurs, offrant une couverture permanente. Prenant en charge 2x2 à 2x2x4 entrées multiples sorties multiples (MIMO), ces point d'accès peuvent fournir simultanément des services sur les bandes de fréquences 2,4 GHz et 5 GHz.

Les AirEngine 5700 excellent dans les scénarios nécessitant une bande passante élevée et une expérience réseau de haute qualité, des bureaux et hôpitaux des petites et moyennes entreprises aux cafés. Ils fonctionnent seul, en mode Stand-Alone ou associé à un contrôleur centralisé Huawei optionnel.

- › Alimentation optionnelle : DC 12V ou PoE+
- › Température opérationnel : -10/50°C



	DIAMÈTRE	RÉF HUAWEI	RÉF.
Plafonnier Point d'accès WiFi 6 AX1800 MU-MIMO 2+2	22 cm	AirEngines5761-11	<b>101090</b>
Plafonnier Point d'accès WiFi 6 AX3000 MU-MIMO 2+2	18 cm	AirEngines5762-12	<b>101120</b>
Plafonnier Point d'accès WiFi 6 AX6000 MU-MIMO 2+4	18 cm	AirEngines5761-21	<b>101110</b>
Plafonnier Point d'accès WiFi 6 AX8000 MU-MIMO 2+2+4	18cm	AirEngines5761-21T	<b>101130</b>
Contrôleur centralisé FastTrack 10p Gigabit + 2p SFP 10G	-	AC6508	<b>Nous consulter</b>



Réf. 101120

## Applique murale point d'accès WiFi 6 AX1800

### Avec switch 5 ports Gigabit !

Installez facilement ce point d'accès Mu-MiMo 2x2 sur un boîtier d'encastrement, il est compatible PoE et ne requiert que 12,7 Watts ce qui permet de le connecter sur un switch PoE ou un injecteur PoE 802.3af, PoE+ ou supérieur. Ses 5 ports Gigabit ajoutent une connectivité filaire.

- › Dimensions : 160 x 86 x 38 mm
- › Alimentation : 12V ou PoE af/at/bt
- › Ports : 1 RJ45 Gigabit PoE en entrée / 5 RJ45 Gigabit en sortie



	RÉF HUAWEI	RÉF.
Applique murale point d'accès WiFi 6 AX1800	AirEngines5761-11W	<b>101100</b>



## Antennes d'extérieur 4G et WiFi

### Étanches et avec cordon !

Améliorez les communications 4G ou WiFi avec les antennes Poynting. Utilisables en intérieur ou extérieur, elle résistent aux températures de -40 à 70°C et sont livrées avec leur kit de fixation et le cordon de raccordement avec prise SMA pour la 4G et complété par l'adaptateur RP-SMA pour les utiliser en WiFi

- › Format PUCK : 360° et compact. Idéal sur un boîtier, un coffret ou un véhicule
- › Format XPOL : Polarisation croisée à 90° secteur directif : usage endroit isolé
- › Format OMNI : Polarisation 360° couverture circulaire : usage rayonnement centralisé
- › Format WLAN : Polarisation verticale linéaire panneau directif : usage isolé

Réf. 302234



Réf. 302238



Réf. 302248



Réf. 302251

	GAIN MAX	INDICE	FRÉQUENCE	FIXATION	CORDON	PRISES	RÉF.
Antenne WiFi MIMO PUCK	7.5 dBi	IP68	2400 - 2500 MHz 3300 3800 MHz 5000 - 6000 MHz	Traversé / mur / mât	2 x 2m	2 x SMA M + 2 changeurs RS-SMA M	<b>302234</b>
Antenne Dual Band WLAN	18 dBi	IP65	2400 - 2500 MHz 3300 3800 MHz 5000 - 6000 MHz	Mur / mât	En option	1 SMA F + 1 changeur RP-SMA F	<b>302248</b>
Antenne Dual Band OMNI	7.5 dBi	IP65	2400 - 2500 MHz 3300 3800 MHz 5000 - 6000 MHz	Mur / mât	En option	Type N Femelle	<b>302251</b>
Antenne PUCK 4G & WiFi		IP68	689 - 3800MHz	Traversé / mur / mât	2 m		<b>302236</b>
Antenne OMNI 4G & WiFi		IP65	698 - 960 / 1710-2700 3400 - 3800MHz	Magnétique / mur / mât	2 m		<b>302238</b>

# HotSpot WiFi d'extérieur

## Hotspot TUBE d'extérieur WiFi 5

**Avec Kit PoE fourni !**

Borne WiFi AC1200 étanche IP66 dual-band haute puissance (27dBm) avec 2 antennes directives de 5 dBi.

- › Modes : Point d'accès / Répéteur
- › Fixation : Murale ou Mât (50mm max)
- › Dimension : 380 x 54



Prise étanche !



**Dexlan**

HotSpot Tube WiFi 5 AC1200 IP66	RÉF. DEXLAN DX-AP0DW5	RÉF. <b>321500</b>
---------------------------------	--------------------------	-----------------------

## Hotspot 4G d'extérieur WiFi 4

**Carte SIM tout opérateur !**

Installez facilement cette borne WiFi N300 étanche IP66 dans n'importe quel endroit où le signal cellulaire 4G LTE est accessible, idéal pour combiner avec une caméra de vidéosurveillance.

- › Nécessite une carte SIM et un abonnement 4G LTE optionnel (tout opérateur FR)
- › Fixation : Murale ou Mât (50mm max)
- › Alimentation : Kit PoE 24V fourni
- › Dimension : 353 x 85 x 44 mm



**Dexlan**

HotSpot 4G LTE WiFi 4 N300 IP66	RÉF. DEXLAN DX-4GAPW4	RÉF. <b>321420</b>
---------------------------------	--------------------------	-----------------------

## Hotspot d'extérieur WiFi 5 360° PoE

**Jusqu'à 120 connexions simultanées !**

Ce Hotspot WiFi AC1200 étanche IP66 dual-band haute puissance (27dBm) avec 2 antennes directives de 5 dBi.

- › Modes : Point d'accès / WISP / Routeur / Répéteur
- › Fixation : Mât 40 à 50 mm max
- › Alimentation : Kit PoE fourni compatible PoE 802.3af/at



**Dexlan**

HotSpot WiFi 5 AC1200 IP66 PoE	RÉF. DEXLAN DX-APWMW5	RÉF. <b>321510</b>
--------------------------------	--------------------------	-----------------------

## Panneau directif WiFi 5 PoE+

**Spécial liaison point à point !**

Cette borne WiFi AC1300 IP67 est équipée d'antennes internes haute performances et d'une radio haute puissance (Qualcomm 27dBm), elle sera idéale pour une large couverture et les applications de "Pont sans fil" entre bâtiments. Son WatchDog reboot automatiquement le système en cas de perte d'accès réseau.

- › Modes : Point d'accès / client / Répéteur
- › Angles de couverture : 60° horizontal / 30° vertical
- › Alimentation : Kit PoE fourni compatible PoE 802.3af/at
- › Dimension : 300 x 180 x 45 mm



**Dexlan**

Panneau directif WiFi 5 AC1300 IP67 PoE+	RÉF. DEXLAN DX-APDW5	RÉF. <b>321550</b>
--	-------------------------	-----------------------

## HotSpot WiFi IP55 Haute puissance 30 dB

**L'efficacité du AC600 au bon prix !**

Borne WiFi haute puissance pour une qualité de signal optimale et un taux de transfert performant.

- › Modes : AP / client / routeur / répéteur
- › Boîtier étanche IP55
- › Alimentation PoE 24 V fournie



GARANTIE 03 ANS

**stonet**

HotSpot WiFi 11ac 600 Mbps ant. 8 + 11 dBi	RÉF. STONET WF2375	RÉF. <b>472375</b>
--	-----------------------	-----------------------

## HotSpot WiFi IP65 N300

**Installation rapide et facile !**

- › Standard WiFi N300
- › Admin par soft Auranet (Win / iOS® / Android)
- › Antennes internes 2 x 5 dBi
- › Portail captif sécurisé et pratique
- › Gestion VLAN / 8 SSID
- › Alimentation PoE 24 V fournie



GARANTIE À VIE

**tp-link**

HotSpot WiFi IP65 N300 PoE passif	RÉF. TPLINK EAP110-Outdoor	RÉF. <b>307111</b>
-----------------------------------	-------------------------------	-----------------------

## HotSpot WiFi 5 AC1200 Wave 2 IP67 40/+70°C PoE+

**Étanche solide et plus rapide !**

HotSpot dans coffret métallique étanche qui peut combiner la diffusion d'accès Internet et les liaisons sans fil éloignées simultanément avec fonctions d'administration Multi-SSID et VLAN performantes.

- › 4 Ports Type N Fem. : pour antennes Dual-Band
- › Fonctionnement : autonome ou centralisable par logiciel PLANET gratuit



**PLANET**  
Networking & Communication

HotSpot WiFi 5 AC1200 Wave 2 IP67-40/+70°C PoE+	RÉF. FOURNISSEUR WDAP-850AC	RÉF. <b>416850</b>
Antenne WiFi Dual-Band 7dBi Prise N mâle		<b>302247</b>

## Antennes d'extérieur directives 14 dBi 2 prises N

**2.4 ou 5 GHz !**

- › Destinées aux liaisons sans fil entre bâtiments sur les bandes 2,4 ou 5 GHz.
- › 2 Prises d'antenne Type N femelles
- › 2T2R à double polarisation : horizontale + verticale
- › Dimensions : 228 x 228 x 15 mm



Réf. 416214

Réf. 416514

**PLANET**  
Networking & Communication

Antenne extérieure panneau 14dB 2.4 GHz - 2 prises N	RÉF. CONSTRUCTEUR ANT-FP14D	RÉF. <b>416214</b>
Antenne extérieure panneau 14dB 5 GHz - 2 prises N	ANT-FP14AD	<b>416514</b>
Cordon antenne Type N Mâle-Mâle 10m	ECF-302219	<b>302219</b>
Cordon antenne Type N Mâle-Mâle 1m	ECF-302211	<b>302211</b>

# WiFi intérieur et extérieur

## Plafonnier WiFi 6 AX3550 PoE+

**4 fois plus performant que le WiFi 5 !**

Ce point d'accès dispose des modes multi et monocanal et mode hybride qui combinent le meilleur des architectures et maximisent les performances

- › Standard WiFi : 802.11ax Dual Band 3550Mbps
- › Port RJ45 : Multi-Gigabit 5G/2.5G/1G/100Mbps
- › Conso Max PoE : 21W



	REF. ALLIED	REF.
Plafonnier WiFi 6 AX3550 PoE+	AT-TQ6602	<b>522602</b>

## HotSpot étanche WiFi 5 AC2200

**Autonome ou centralisé mono-multi canal !**

Le point d'accès d'extérieur professionnel, étanche IP67 et endurci -40/65°C est administrable seul ou en groupe jusqu'à 3000 unités par logiciel optionnel Vista Manager ou AWC.

- › Standard : WiFi 5 802.11ac Dual-Band
- › Port RJ45 : Gigabit PoE+ 16W maximum
- › 3 x 2 antennes fournies : 2.4GHz 5.2dBi / 5.2-5.3GHz 6.91dBi / 5.6-5.8GHz 7.08dBi



	REF. FOURNISSEUR	REF.
HotSpot étanche WiFi 5 AC2200	AT-TQ5403e	<b>522453</b>

## HotSpot étanche WiFi 5 AC2200

**Autonome ou centralisé mono-multi canal !**

Point d'accès d'extérieur professionnel, étanche IP67, et endurci -40/65°C est administrable seul ou en groupe jusqu'à 3000 unités par logiciel optionnel Vista Manager ou AWC.

- › Standard : WiFi 5 802.11ac Dual-Band
- › Port RJ45 : Gigabit PoE+ 16W maximum
- › 3 x 2 antennes fournies : 2.4GHz 5.2dBi / 5.2-5.3GHz 6.91dBi / 5.6-5.8GHz 7.08dBi



	REF. ALLIED	REF.
HotSpot étanche WiFi 5 AC2200	AT-TQ5403e	<b>522453</b>

## Plafonnier WiFi 5 PoE

**Autonome ou centralisé mono-multi canal !**

Les plafonniers d'intérieur sont administrables seuls ou en groupe par logiciel optionnel Vista Manager ou AWC. La version économique est limitée à une gestion centralisée de 100 bornes.

- › Standard : WiFi 5 802.11ac Dual-Band
- › Port RJ45 : Gigabit PoE+ 19W maximum
- › Antennes Intégrées – Livrés sans alimentati



	REF. ALLIED	REF.
Plafonnier WiFi 5 AC2200 Tri-Band	AT-TQ5403	<b>522403</b>
Plafonnier WiFi 5 AC1200 Dual-Band économique	AT-TQm1402	<b>522414</b>

## Applique murale et plastron WiFi

**Encastrable ou en saillie !**

Déployez facilement des bornes WiFi discrètes avec les appliques et plastrons PoE. Elles sont conçues pour fonctionner en mode autonome ou centralisé via le système TP-Link OMADA.

- › Prise entrée : 1x RJ45 PoE
- › Prise sortie plastron : 1 x RJ45
- › Prise sortie applique : 3 x RJ45 dont 1 PoE



	REF. TP LINK	REF.
Plastron WiFi 4 N300 10/100 PoE	EAP115-WALL	<b>307116</b>
Plastron WiFi 5 AC1200 Gigabit PoE	EAP235-WALL	<b>307235</b>
Applique murale WiFi 5 AC1200 Gigabit PoE	EAP230-WALL	<b>307231</b>
Applique murale WiFi 6 AX1800 Gigabit PoE+	EAP615-WALL	<b>307665</b>
Applique murale WiFi 6 AX3000 PoE+ avec Switch 1 in / 3 out	EAP655-Wall	<b>307654</b>
Applique murale WiFi 6 AX3000 PoE+ 1 in / 1 out	EAP650-WALL	<b>307656</b>



Réf. 307231

Réf. 307665

## Bridge EnStation WiFi 5GHz étanche IP55

**Spécial liaison entre bâtiments !**

- › Puissance réglable 17 à 26 dBm
- › Alimentation par PoE passif ou PoE+
- › Livré avec kit PoE passif 24 V



	REF. ENGENIUS	REF.
Bridge WiFi 5 AC900 5GHz PoE Passif 24V	EnStation5-AC	<b>435025</b>
Bridge WiFi 5 AC900 5GHz PoE+ 802.3at	EnStationAC	<b>435019</b>
Bridge WiFi 6 AX2400 5GHz PoE+ 802.3at	EnStation6	<b>435024</b>

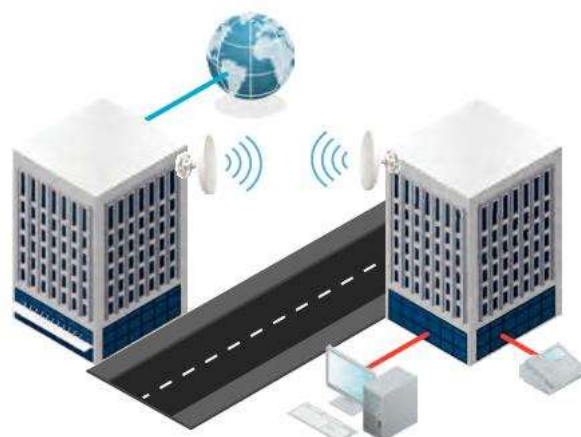



## Solutions WiFi professionnelles Omada

Dédiées aux TPE / PME, hôtels, restaurants, campings, petits commerces...



Gérer à distance plusieurs sites avec le contrôleur logiciel ou Cloud Omada.

Authentification des clients via portail captif

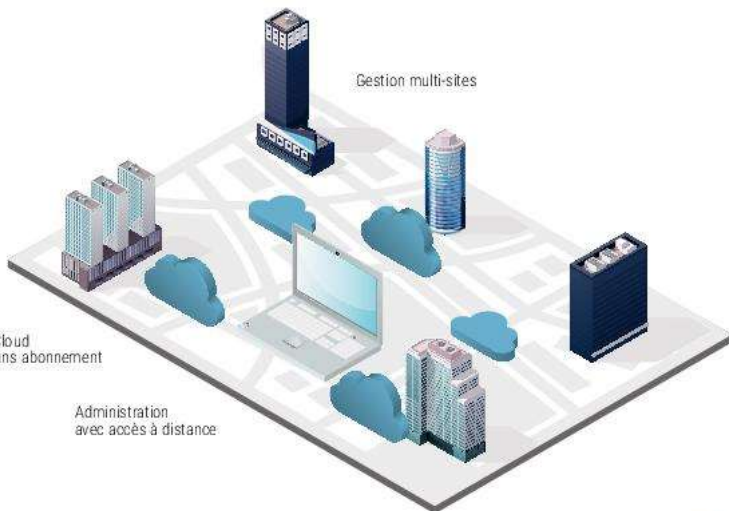

RÉSEAU WIFI

### Déploiement WiFi pour points d'accès

Réf. 307124  
Extérieur



Réf. 307231  
Plastron



Réf. 307622  
Plastron



### Classe d'application



Entreprises



Centre commerciaux



Hôtels



Ecoles

	RÉF. TPLINK	RÉF.
Contrôleur Cloud OMADA 100 appareils	OC200	<b>307050</b>
Contrôleur Cloud OMADA 500 appareils	OC500	<b>307100</b>
Plafonnier WiFi 5 AC1350	EAP225	<b>307225</b>
HotSpot d'extérieur WiFi 5 AC1200	EAP225-OUTDOOR	<b>307124</b>
Plastron murale WiFi 5 AC1200	EAP230-WALL	<b>307231</b>
Plafonnier WiFi 5 AC1750	EAP245	<b>307245</b>
Plafonnier WiFi 6 AX3600	EAP660 HD	<b>307660</b>
Plafonnier PoE+ WiFi 6 AX1800 HD 1000 connexions	EAP620 HD	<b>307622</b>
Plafonnier PoE+ WiFi 6 AX1800	EAP610	<b>307661</b>
Applique murale WiFi 6 AX1800 PoE+ 1 in/3 out	EAP615-WALL	<b>307665</b>
HotSpot d'extérieur WiFi 6 AX1800	EAP610-Outdoor	<b>307128</b>
Applique murale WiFi 5 AX1200 PoE+ 1 in/3 out	EAP235-WALL	<b>307235</b>
Plafonnier PoE WiFi 5 AC1750	EAP265	<b>307265</b>
Pack de 5 Plafonniers WiFi 5 PoE	EAP245(5-pack)	<b>307246</b>
Plafonnier PoE++ 10G WiFi6 AX11000 Quad Band	EAP690E HD	<b>307690</b>
Plafonnier PoE+ WiFi 6 AX3000	EAP653	<b>307653</b>
Applique murale WiFi 6 AX3000 PoE+ avec Switch 1 in / 3 out	EAP655-Wall	<b>307654</b>
Applique murale WiFi 6 AX3000 PoE+ 1 in / 1 out	EAP650-WALL	<b>307656</b>
HotSpot d'extérieur WiFi 6 AX3000 PoE+ IP67	EAP650-Outdoor	<b>307657</b>
Plafonnier PoE+ WiFi 6 AX1800	EAP613	<b>317623</b>
Routeur Gigabit Multi-Wan VPN Contrôleur Omada 8 port PoE+ & 2 SFP	ER7212PC	<b>307212</b>
Routeur 10 Wan/Lan Gigabit & 1 SFP & 2 SFP+ 10G Firewall + VPN	ER8411	<b>308411</b>



# WiFi EnGenius Centralisé ou Cloud



## Switch PoE Neutron contrôleur WiFi centralisé

Le contrôleur PoE EnGenius vous aide à déployer facilement jusqu'à 20 bornes EnGenius et simplifie l'administration pour les utilisateurs «non-tech». Il détecte automatiquement la présence de toute borne WiFi EnGenius centralisable et l'intègre dans le système de contrôle global de votre réseau sans fil. En plus de la gestion des SSID / VLAN, la gestion centralisée donne accès aux fonctions fast roaming / fast handover (navigation entre 2 bornes sans coupure) et à l'importation du plan du bâtiment pour visualiser les connexions et les zones d'ombres.

- › Ports RJ45 Gigabit PoE+ 802.3at 30 W
- › Ports SFP Bi-Vitesse 100FX et 1000SX / LX
- › Modèle 8p jusqu'à 20 bornes, modèles sup. 50 bornes WiFi
- › Chaque borne supporte 100 connexions WiFi simultanées

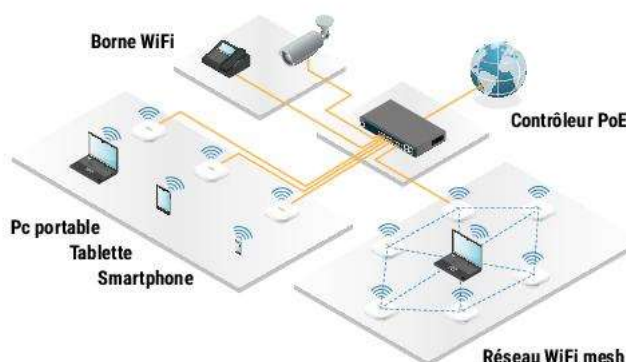

Réf. 437928



Réf. 435330



Réf. 435850

RÉSEAU WIFI

	RÉF. ENGENIUS	RÉF.
Contrôleur WiFi centralisé 24 ports PoE+ et 4 SFP 185 W	EWS7928P	<b>437928</b>
Plafonnier centralisable WiFi AC1300	EW5330AP	<b>435330</b>
Plafonnier WiFi 6 centralisable AX1800 PoE+	EWS357AP	<b>435357</b>
Plafonnier WiFi 6 centralisable AX3600 PoE+	EWS377AP	<b>435377</b>
Hotspot WiFi 6 d'extérieur AX1800 PoE+ IP67	EWS850AP	<b>435850</b>

## EnGenius Cloud WiFi centralisé multi sites

Toutes les bornes WiFi, switch PoE et portail captif dans votre main!

Les éléments EnGenius Cloud conviennent à vos installations de toute envergure, aussi bien en entreprise qu'en hôtellerie, où l'accès WiFi doit être, comme le réseau filaire, performant et inviolable, tout en permettant un accès Internet contrôlé aux invités.

Un portail captif personnalisable et des tickets d'accès temporaires complètent toutes les fonctions simples à configurer via le Cloud au travers d'une page Web ou par l'app. gratuite EnGenius Cloud (iOS/Android).

Le système intègre une organisation hiérarchique des réseaux (ex : Client lambda - Etablissement 1, 2, 3...) avec un contrôle global, un accès permanent et un centre de souscription de notifications permettant d'offrir un service de surveillance par abonnement.

Interface Web de démonstration accessible à l'adresse : <https://engenius.ai/Cloud>

- › Standards : WiFi 5 : 802.11ac ou WiFi 6 : 802.11ax
- › QR Codes : identification rapide des équipements (simplifie la saisie)
- › Portail captif : «Ticket-code WiFi» accès temporaire (hotel/restaurant...)
- › Connexion Sociale : authentification par compte Facebook (publicité gratuite)



	RÉF. ENGENIUS	RÉF.
Cloud Switch Niv.2 8 ports Gigabit PoE+	ECS1008P	<b>431008</b>
Cloud Switch 10 ports Gigabit dont 8 PoE+ & 2 SFP 130W	ECS1112FP	<b>431112</b>
Cloud Plafonnier WiFi 5 PoE AC1300	ECW120	<b>430120</b>
Cloud Plafonnier WiFi 6 PoE+ AX1750	ECW220	<b>430220</b>
Cloud Plafonnier WiFi 6 PoE+ AX3550	ECW320	<b>430320</b>
Cloud HotSpot d'extérieur WiFi 5 PoE+ AC1300	ECW160	<b>430160</b>
Cloud HotSpot d'extérieur WiFi 6 AX1800 PoE+ 2.5Gbps	ECW260	<b>430260</b>
Applique murale Cloud WiFi 6 AX1300 PoE+	ECW215	<b>430215</b>
Plafonnier WiFi 6e AX 8550 PoE+ Cloud	ECW336	<b>430336</b>
Switch Cloud 24p. Gigabit PoE+ & 4 SFP+	ECS1528FP	<b>431528</b>



Réf. 430215



Réf. 431112



Réf. 430260



Réf. 430160

# Transmission IP sans fil Cambium



## PONTS RADIO POINT À POINT 5,4 GHZ

- › Pour liaisons point à point ou point à multipoints en extérieur
- › Antennes intégrées 16 dBi
- › 2x2 MIMO/OFDM

PERFORMANCES POUR UNE LIAISON DE 1 KM			
EPMP FORCE 180		EPMP FORCE 300-16	
CANALISATION	DÉBIT	CANALISATION	DÉBIT
10 MHz	63,06 Mbps	20 MHz	154,88 Mbps
20 MHz	132,16 Mbps	40 MHz	269,25 Mbps
40 MHz	273,23 Mbps	80 MHz	554,58 Mbps



Réf. 440110



Réf. 440150



	RÉF. FOURNISSEUR	RÉF.
Cambium ePMP Force 180, antenne intégrée 16 dBi - 200 Mbps @ 40 Mhz	C050900C073A	<b>440020</b>
Cambium ePMP Force 300, antenne intégrée 16 dBi - 500 Mbps @ 80 Mhz	C050910C213A	<b>440010</b>
ACCESSOIRES		
Cambium parasurtenseur Gigabit Ethernet 56V pour gamme ePMP	C000000L033A	<b>440150</b>
Cambium parasurtenseur Gigabit Ethernet 30V pour gamme ePMP	C000000L065A	<b>440130</b>
Cambium injecteur de puissance pour ePMP Force 180/300 et station de base 3000L	N000900L001A	<b>440100</b>
Cambium support mural pour ePMP Force 130/180/300	SMMB1A	<b>440110</b>

## PONTS RADIO POINT À MULTIPONTS 5,4 GHZ

- › Pour secteurs point à multipoints extérieurs
- › Antenne sectorielle 18 dBi
- › 2x2 MIMO/OFDM
- › Canalisation de 10 à 40 MHz
- › Supporte jusqu'à 120 antennes clientes
- › Interface Web avec mode Quick Configuration



Réf. 440030



Réf. 440070



Réf. 440150

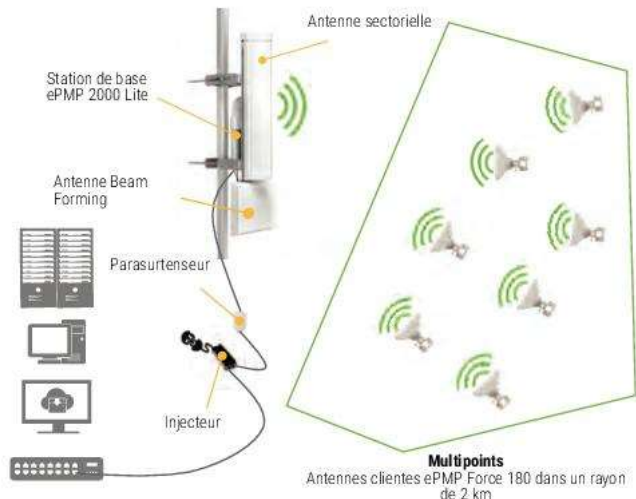

	RÉF. FOURNISSEUR	RÉF.
Cambium station de base ePMP 2000 Lite, supporte 10 antennes clientes	C050900L033A	<b>440030</b>
Cambium station de base ePMP 3000L: 600 Mbps, supporte 64 clients,	C050910A223A	<b>440040</b>
Cambium station de base ePMP 3000 MicroPOP, 600Mbps, 32 clients, antenne 360°	C050910A233A	<b>440050</b>
Cambium station de base ePMP 3000, 600 Mbps, supporte 120 clients, sans antenne	C050910A203A	<b>440060</b>
ANTENNES À AJOUTER		
Cambium antenne sectorielle 90/120° pour stations de base ePMP2000 et 3000L	C050900D021A	<b>440070</b>
Cambium antenne intelligente Beam Forming pour stations de base ePMP2000 et 3000	C050900D020A	<b>440080</b>
ACCESSOIRES		
Cambium parasurtenseur Gigabit Ethernet 56V pour gamme ePMP	C000000L033A	<b>440150</b>
Cambium Injecteur de puissance pour ePMP2000/3000/PTP4500/PTP550	N000000L034	<b>440200</b>

## Réseau filaire

Cartes réseau internes	122
Adaptateurs réseau USB	123
Switchs 2 à 6 ports 10/100	124
Switchs 4 à 6 ports Gigabit	125
Switchs 8 ports 10/100	126
Switchs 8 à 10 ports Gigabit	127
Switchs 8 à 10 ports Gigabit PoE	128 - 129
Switchs 16 ports 10/100	130
Switchs 16 ports Gigabit	131
Switchs 24 ports 10/100	132
Switchs 24 ports Gigabit manageables	133
Switchs 24 ports Gigabit Niv.2+/3 et PoE	134
Switchs 48 ports Gigabit	135
Switchs Huawei Fast Track et Allied CentreCom	136
Switchs Manangeables Entreprise Allied Telesis	137
Injecteurs PoE et hubs injecteurs PoE	138
Extensions et convertisseurs PoE	139
Switchs et convertisseurs industriels	140
Switchs industriels Gigabit	141
Accessoires switchs industriels	142
Switchs industriels plats et rackables	143
Serveurs IP RS-232 et convertisseurs RS-485 /422	144
Switchs fibre optique	145
Convertisseurs fibre optique	146
Convertisseurs fibre optique Gigabit	147
Modules fibre SFP et cartes fibre optique	148
Environnement domotique entreprise	149
Liaisons réseau longue distance Coax et VDSL2	150
Modem 4G LTE - Routeur VPN	151
Courants porteurs en ligne CPL	152
Index TP-LINK stockés et HUAWAI Fast Track	153
Index Planet - Stonet	154



Switch magnétique  
Réf. 321005  
Page 125

# Cartes réseau internes

## CARTES INTERNES GIGABIT SUR BUS PCI EXPRESS



PLUS PRODUIT	<b>Multiplateforme !</b>		<b>Switch 4 ports Gigabit intégré !</b>		<b>Jusqu' 5Gbps par agrégation !</b>		<b>La référence !</b>	
MODÈLE	-		-		-		TG-3468	
FORMAT	Standard • Low Profile		Standard • Low Profile		Standard • Low Profile		Standard • Low Profile	
BUS	PCI EXPRESS		PCI EXPRESS 4x		PCI EXPRESS		PCI EXPRESS	
CONNECTEUR	RJ45 STP		4 ports RJ45 STP		2 x RJ45 Multi-Gigabit STP		RJ45 STP	
PILOTES	Windows Mac LINUX		Windows LINUX		Windows Mac LINUX		Windows Mac	
REF.	300555		300546		310551		300541	



**DEXLAN**



PLUS PRODUIT	<b>Le 10 Gigabit en RJ45 !</b>		<b>2,5G et Injecteur PoE 40W !</b>		<b>Pour module fibre 1000 SX / LX !</b>	
MODÈLE	-		DXPE25GP		ENW-9701	
FORMAT	Standard • Low Profile		Standard • Low Profile		Standard	
BUS	PCI EXPRESS 4x		PCI EXPRESS		PCI EXPRESS	
CONNECTEUR	RJ45 STP 10 Gigabit		RJ45 2,5Gbps PoE+		1 port SFP miniGBIC	
PILOTES	Windows LINUX		Windows Mac LINUX		Windows Mac LINUX	
REF.	310521		310530		311540	

## CARTES INTERNES SPÉCIALES SERVEURS



**Allied Telesis**

**Allied Telesis**

**Allied Telesis**

PLUS PRODUIT	<b>40 Gbps de bande passante !</b>		<b>Injecteur PoE+ intégré !</b>		<b>Ports indépendants ou agrégables !</b>	
MODÈLE	AT-ANC10S/2		AT-2911GP/SFP		AT-2911SFP/2	
FORMAT	Standard + LP		Standard + LP		Standard + LP	
TAILLE PCI-E	8x (8 lane)		1x (1 lane)		1x (1 lane)	
PORT FIBRE	2 SFP+ 1G/10G		1 SFP 100/1G		2 SFP 100/1G	
PORT CUIVRE	-		10/100/1000 PoE+ 30 W		-	
REF.	522910		522911		746378	

## CARTES INTERNES FAST ETHERNET 10/100



PLUS PRODUIT	<b>Le 10 / 100 PCI-Express !</b>	
MODÈLE	-	
FORMAT	Standard	
BUS	PCI EXPRESS	
CONNECTEUR	RJ45 STP	
PILOTES	Windows	
REF.	300550	



FORMAT	TAUX TRANSFERT			APPARENCE
	REV 1.1	REV 2.0/2.1	REV 3.0	
1x (1 ligne)	250Mo/s	500Mo/s	984.6Mo/s	
4x (4 ligne)	500Mo/s	1Go/s	1.986Go/s	
8x (8 ligne)	1Go/s	4Go/s	7.877Go/s	
16x (16 ligne)	4Go/s	8Go/s	15.754Go/s	

# Adaptateurs réseau USB

## ADAPTATEURS RÉSEAU GIGABIT EN USB TYPE-C™

NOUVEAU  
2023



**Dexlan**

**Dexlan**

PLUS PRODUIT	<b>le 6 en 1 économique !</b>	<b>2 sorties écran simultanées !</b>	<b>Affichage bureau étendu et mode DEX !</b>	<b>Cordon USB-C démontable</b>
SORTIE(S)	RJ45 HDMi® 4K Carte SD/MicroSD Chargeur 100W	RJ45 + HDMI® + VGA + Hub + chargeur	DisplayPort + HDMI® + RJ45 + SD + Hub + chargeur + data-transfert	RJ45 + 2xHDMI® + chargeur + USB-C™ data
PORT USB TYPEA	2	1	2	2
FONCTION CHARGEUR	PD 3.0 20V 5A(100W)	PD 2.0 20 V 3 A	PD 3.0 20 V 3 A (60 W)	PD. 3.0 20V 5A (100W)
PILOTES	Intégrés dans l'USB 3.1 Gen1 et Gen2 sur PC et Mac	PC et Mac	Intégré PC et Mac	Aucun mais mode ALT DP requis
	REF. <b>310747</b>	REF. <b>310754</b>	REF. <b>310757</b>	REF. <b>310759</b>



**Dexlan**

**Dexlan**

PLUS PRODUIT	<b>Avec son adaptateur Type-C™ !</b>	<b>Hub intégré et adaptateur Type-C™ !</b>	<b>Type-C™ compatible Thunderbold 3.0 !</b>	<b>Type-C™ et 2,5Gbps !</b>
PORT USB TYPEA	USB 3.1	USB 3.0	USB 3.1	USB 3.2 Gen 2
PILOTES	Windows intégré en ROM	Windows intégré en ROM	Auto détectée par Win / OSX	Auto-détecté par Win/MacOS
	REF. <b>310751</b>	REF. <b>310753</b>	REF. <b>310729</b>	REF. <b>310739</b>

**tp-link**



NOUVEAU  
2023

PLUS PRODUIT	<b>USB-C™ cordon escamotable !</b>	<b>Recharge en même temps !</b>	<b>Le plus petit adaptateur à pleine vitesse !</b>
PORT USB TYPEA	USB 3.0	USB 3.1	USB 3.1
PILOTES	Auto-détecté par windows/Mac OS	Auto-détecté par windows/Mac OS	Auto-détecté par windows/Mac OS
	REF. <b>301025</b>	REF. <b>310749</b>	REF. <b>310700</b>

## ADAPTATEURS RÉSEAU EN USB TYPE-A



**Dexlan**

**Dexlan**

**Dexlan**

**Dexlan**

PLUS PRODUIT	<b>Le 2-en-1 spécial portable !</b>	<b>USB 3.0 en aluminium !</b>	<b>Compatible Freebox PoP 2.5Gbps !</b>	<b>USB 2.0 10/100 à cordon !</b>
PORT USB TYPEA	3 x USB 3.1	-	1 x USB 3.2 Gen 1	-
PILOTES	Windows 7 / 8 / 8.1/ 10 + OSX	Windows 32/64 bits-MacOSX - Linux - ARM 5/6/7	Realtek 2.5Gigabit Windows/Mac	Windows 7 / 8 / 8.1 / 10
	REF. <b>310723</b>	REF. <b>310765</b>	REF. <b>310725</b>	REF. <b>310622</b>

**2,5 G**

# Switchs 2 à 6 ports 10/100

## 2 À 5 PORTS 10/100



stonet®

MODÈLE	<b>ST3105C</b>
PORTS RÉSEAU	5 x 10/100
DIMENSIONS (EN MM)	88 x 63 x 20 mm
FONCTIONNALITÉS	-
REF.	<b>473005</b>



tp-link

MODÈLE	<b>TL-SF1005D</b>
PORTS RÉSEAU	5 x 10/100
DIMENSIONS (EN MM)	103,5 x 70 x 22
FONCTIONNALITÉS	-
REF.	<b>317020</b>



MODÈLE	<b>ECF-892880</b>
PORTS RÉSEAU	5 x 10/100
DIMENSIONS (EN MM)	139 x 66 x 27
FONCTIONNALITÉS	-
REF.	<b>892880</b>



Dexlan

PLUS PRODUIT	<b>Boîtier métal fixation magnétique !</b>
MODÈLE	<b>DEX-320105</b>
PORTS RÉSEAU	5 x 10/100
DIMENSIONS (EN MM)	79 x 67 x 21
FONCTIONNALITÉS	Alimentation par câble USB
REF.	<b>320105</b>



Allied Telesis

PLUS PRODUIT	<b>Alimentation interne !</b>
MODÈLE	<b>AT-FS710/5</b>
PORTS RÉSEAU	5 x 10/100
DIMENSIONS (EN MM)	131 x 101 x 30
FONCTIONNALITÉS	Bouton marche / arrêt
REF.	<b>522705</b>



Allied Telesis

PLUS PRODUIT	<b>Robustesse légendaire !</b>
MODÈLE	<b>AT-FS710/5E</b>
PORTS RÉSEAU	5 x 10/100
DIMENSIONS (EN MM)	131 x 101 x 30
FONCTIONNALITÉS	Bouton marche / arrêt
REF.	<b>522715</b>



PLANET  
Networking & Communication

PLUS PRODUIT	<b>Le 2 en 1 switch + convertisseur !</b>
MODÈLE	<b>VC-234</b>
PORTS RÉSEAU	4 x 10/100 + 1 Fibre SC duplex
DIMENSIONS (EN MM)	140 x 92 x 28
FONCTIONNALITÉS	Fibre optique 100FX multimode 2 km
REF.	<b>311736</b>

PLUS PRODUIT	<b>Avec port VDSL2 RJ11 !</b>
MODÈLE	<b>VC-234</b>
PORTS RÉSEAU	4 x 10/100 + 1 RJ11 VDSL + 1 RJ11 Tel.
DIMENSIONS (EN MM)	155 x 86 x 26
FONCTIONNALITÉS	Liaison 1400 m sur 1 paire de fil configurable maître / esclave
REF.	<b>410234</b>

PLUS PRODUIT	<b>Bouton poussoir A/B !</b>
MODÈLE	<b>VC-234</b>
PORTS RÉSEAU	3 x 10/100
DIMENSIONS (EN MM)	120 x 90 x 21
FONCTIONNALITÉS	Basculer d'un réseau A vers réseau B
REF.	<b>014522</b>

## 5 OU 6 PORTS 10/100 AVEC POE



Dexlan

PLUS PRODUIT	<b>Alimentation interne !</b>
MODÈLE	<b>DX3064-P65</b>
PORTS RÉSEAU	6 x 10/100 dont 4 PoE+
FONCTION POE	PoE+ 802.3at/af 32 W max par port
BUDGET POE	60 W
DIMENSIONS (EN MM)	140 x 77 x 28
FONCTIONNALITÉS	Bouton CCTV spécial Caméra IP
REF.	<b>323064</b>



tp-link

PLUS PRODUIT	<b>Switch QoS port 1 &amp; 2</b>
MODÈLE	<b>TL-SF1006P</b>
PORTS RÉSEAU	6 x 10/100 dont 4 PoE+
FONCTION POE	PoE+ 30w par port
BUDGET POE	67W
DIMENSIONS (EN MM)	158 x 101 x 25
FONCTIONNALITÉS	Switch liaison 250m
REF.	<b>317056</b>



stonet®

PLUS PRODUIT	<b>Alimentation interne !</b>
MODÈLE	<b>P106C</b>
PORTS RÉSEAU	6 x 10/100 dont 4 PoE+
FONCTION POE	PoE+ 802.3at/af 30 W max par port
BUDGET POE	60 W
DIMENSIONS (EN MM)	124 x 115 x 33
FONCTIONNALITÉS	Switch VLAN Extend
REF.	<b>476106</b>



tp-link

PLUS PRODUIT	<b>Petit prix du PoE !</b>
MODÈLE	<b>TL-SF1005P</b>
PORTS RÉSEAU	5 x 10/100 dont 4 PoE
FONCTION POE	PoE 802.3af 15w par port
BUDGET POE	58W
DIMENSIONS (EN MM)	100 x 98 x 25
FONCTIONNALITÉS	Fixation murale
REF.	<b>317047</b>

# Switchs 4 à 6 ports Gigabit

## 4 À 5 PORTS GIGABIT

			
<b>stonet</b>	<b>tp-link</b>		<b>tp-link</b>
MODÈLE <b>ST3105GC</b>	<b>TL-SG1005D</b>	<b>ECF-317525</b>	<b>TL-SG105-MP</b>
PORTS RÉSEAU 5 x 10/100/1000	5 x 10/100/1000	5x 10/100/1000/2500	5x 100/1G/2.5G
DIMENSIONS (EN MM) 84 x 59 x 18 mm	103,5 x 70 x 22	155 x 120 x 30	209 x 126 x 26
FONCTIONNALITÉS Fixation murale	-	Fixation murale	-
REF. <b>473135</b>	REF. <b>317121</b>	REF. <b>317525</b>	REF. <b>317107</b>

			
<b>tp-link</b>	<b>tp-link</b>	<b>NETGEAR</b>	<b>Allied Telesis</b>
PLUS PRODUIT <b>Boîtier métal !</b>	<b>Le Easy Smart switch !</b>	<b>Avec fonction niveau 2 configurable !</b>	<b>Fond de panier 10Gbps !</b>
MODÈLE <b>TL-SG105</b>	<b>TL-SG105E</b>	<b>GS105E</b>	<b>AT-GS910/SE</b>
PORTS RÉSEAU 5 x 10/100/1000	5 x 10/100/1000	5 x 10/100/1000	5x 10/100/1000
DIMENSIONS (EN MM) 77 x 60 x 20	100 x 98 x 25	-	130 x 101 x 30
FONCTIONNALITÉS -	VLAN et QoS via utilitaire Windows Gestion IGMP automatique	VLAN et QoS via utilitaire Windows Gestion IGMP automatique	Anti-LAG automatique (détection de boucle)
REF. <b>317105</b>	REF. <b>317365</b>	REF. <b>315705</b>	REF. <b>522906</b>

			
<b>Dexlan</b>	<b>Dexlan</b>	<b>tp-link</b>	<b>Allied Telesis</b>
PLUS PRODUIT <b>Boîtier métal fixation magnétique !</b>	<b>4 ports dont 2 en fibre optique !</b>	<b>L'ultra compact Multi-Gigabit !</b>	<b>Alimentation interne !</b>
MODÈLE <b>DEX-320105</b>	-	<b>TL-SW105</b>	<b>AT-GS910/5</b>
PORTS RÉSEAU 5 x 10/100/1000	2 x 10/100/1000 + 2 SFP Gigabit	5 x 100/1G/2.5G/5G/10G	5 x 10/100/1000
DIMENSIONS (EN MM) 79 x 67 x 21	125 x 85 x 27	226 x 131 x 35	160 x 105 x 35
FONCTIONNALITÉS Alimentation par câble USB	2 Ports SFP indépendants Compatible modules 1000 SX / LX / BX	Fond de panier 100 Gbps	Loop Detection, meilleur transfert des données
REF. <b>321005</b>	REF. <b>311942</b>	REF. <b>313105</b>	REF. <b>522905</b>

## 5 OU 6 PORTS GIGABIT AVEC POE

				
<b>PLANET</b>	<b>Dexlan</b>	<b>tp-link</b>	<b>tp-link</b>	<b>Dexlan</b>
PLUS PRODUIT <b>Avec 2 ports PoE++ 90W !</b>	<b>Le PoE++ économique !</b>	<b>Le Multi-Gigabit PoE++ et fibre 10G !</b>	<b>Manageable !</b>	<b>Alimentable par injecteur PoE++ !</b>
MODÈLE <b>GSD-504UP</b>	<b>DEX-321054-150</b>	<b>TL-SW3206HPP</b>	<b>TL-SG105SPE</b>	-
PORTS RÉSEAU 5 x 10/100 dont 2 PoE+ 30W et 2 PoE++ 90W	5 Gigabit dont 2 PoE++ 90W & 2 PoE+ 30W	4 x 100/1G/2.5G/5G/10G + 2 SFP+	5 x 10/100/1000 PoE+	5 x Gigabit PoE+ dont 1 entrée
FONCTION POE PoE+ 802.3at/af/bt	802.3bt 90W max par port	802.3bt 60W par port	PoE+ 802.3af/at	PoE+ 802.3af/at
BUDGET POE 120 W	150W	200W	Variable selon entrée 95W max	Variable selon entrée 95W max
DIMENSIONS (EN MM) 168 x 93 x 32	168 x 93 x 32	294 x 180 x 44	100 x 98 x 25	100 x 98 x 25
FONCTIONNALITÉS 2 ports Gigabit Ultra PoE	Dip Switch : uPoE (cisco) ou norme 802.3bt	Rackable et Manageable niveau 2	Manageable par utilitaire	Injecteur PoE++ (Réf. 410171)
REF. <b>411504</b>	REF. <b>321054</b>	REF. <b>313106</b>	REF. <b>317371</b>	REF. <b>323054</b>

# Switchs 8 ports 10/100

## 8 À 10 PORTS 10/100



stonet



tp-link



tp-link

PLUS PRODUIT		<b>Le plus vendu !</b>	<b>Eco-Green !</b>
MODÈLE	ST3108C	TL-SF1008D	LS1008
PORTS RÉSEAU	8 x 10/100	8 x 10/100	8 x 10/100
DIMENSIONS (EN MM)	84 x 59 x 18	135 x 80 x 23	124 x 48 x 23
REF.	<b>473008</b>	REF. <b>317030</b>	REF. <b>317029</b>



**Alimentation USB !**



Dexlan



Allied Telesis



Allied Telesis

PLUS PRODUIT	<b>Boîtier métal + Fixation magnétique !</b>	<b>Robuste et performant !</b>	<b>Manageable Niveau 3 !</b>
MODÈLE	-	AT-FS710/BE	AT-FS980M/9
PORTS RÉSEAU	8 x 10/100	8 x 10/100	8 x 10/100 & 1 RJ/SFP Gigabit bi-vitesse
DIMENSIONS (EN MM)	95 x 62 x 21	196 x 124 x 38	330 x 204 x 43,6
FONCTIONNALITÉS	Alimentation par cordon USB - 60 cm	Bouton marche/arrêt	Fonction L2 Vlan, QoS, IGMP/Routage L3 et VCStack
REF.	<b>317035</b>	REF. <b>522718</b>	REF. <b>522810</b>

## 8 À 10 PORTS 10/100 POE



stonet



tp-link



**Wattmètre par port !**



PLANET



tp-link



PLUS PRODUIT	<b>Alimentation interne</b>	<b>Idéal petites installations !</b>	<b>Affichage conso exacte de chaque port !</b>	<b>Le PoE petit budget !</b>
MODÈLE	P110C	TL-SF1008P	-	TL-SF1008LP
PORTS RÉSEAU	10 x 10/100 dont 8 PoE+	8 x 10/100 dont 4 PoE	8 x 10/100 PoE+ et 2 Giga/SFP combo	8 x 10/100 dont 4 PoE
FONCTION POE	PoE+ 802.3at/af 30 W max par port	4 ports PoE 15,4 W max par port	PoE 802.3at 30 W max par port	802.3af 15,4W max par port PoE
BUDGET POE	120 W	53 W	120 W	41W
DIMENSIONS (EN MM)	124 x 115 x 33 mm	171 x 98 x 27	280 x 180 x 44	171 x 98 x 27
FONCTIONNALITÉS	Switch Transmission jusqu'à 250m	-	Ecran LCD état des ports PoE - Mode VLAN et EXTEND Kit 19" fourni	Borrier métal
REF.	<b>476107</b>	REF. <b>317048</b>	REF. <b>411022</b>	REF. <b>317043</b>



Dexlan



Dexlan



PLANET

PLUS PRODUIT	<b>Alimentation interne !</b>	<b>Alim interne et port Fibre !</b>	<b>Avec 2 ports Gigabit / Fibre !</b>
MODÈLE	DX3108-P120	DX3110-P120	FGSD-1008HPS
PORTS RÉSEAU	10 x 10/100 dont 8 PoE+	8 x 10/100 PoE+ & 1 Gigabit & 1 SFP	8 x 10/100 PoE+ et 2 Giga/SFP combo
FONCTION POE	PoE+ 802.3at/af 32 W max par port	PoE+ 802.3at/af 32 W max par port	PoE+ 802.3at/af 30 W max par port
BUDGET POE	120 W	120 W	125 W
DIMENSIONS (EN MM)	220 x 150 x 44mm	140 x 77 x 28 mm	330 x 155 x 43,5
FONCTIONNALITÉS	Mode Standard/CCTV/VLAN	Mode Standard/CCTV/VLAN	Rackable, manageable niveau 2 et Vu-mètre PoE
REF.	<b>323108</b>	REF. <b>323110</b>	REF. <b>411008</b>



# Switchs 8 à 10 ports Gigabit

## 8 À 10 PORTS GIGABIT



stonet

MODÈLE	<b>ST3108GC</b>
PORTS RÉSEAU	8 x 10/100/1000
DIMENSIONS (EN MM)	84 x 59 x 18 mm
FONCTIONNALITÉS	Fixation murale
REF.	<b>473138</b>



tp-link

MODÈLE	<b>TL-SG1008D</b>
PORTS RÉSEAU	8 x 10/100/1000
DIMENSIONS (EN MM)	165 x 108 x 28
FONCTIONNALITÉS	-
REF.	<b>317131</b>



Dexlan

MODÈLE	-
PORTS RÉSEAU	8 x 10/100/1000
DIMENSIONS (EN MM)	148 x 100 x 29
FONCTIONNALITÉS	Détection de boucles QoS 802.1p
REF.	<b>891008</b>



Allied Telesis

MODÈLE	<b>AT-GS910/8</b>
PORTS RÉSEAU	8 x 10/100/1000
DIMENSIONS (EN MM)	210 x 121 x 38
FONCTIONNALITÉS	Fanless + Boîtier aluminium
REF.	<b>522908</b>



PLANET  
Networking & Communication

PLUS PRODUIT	<b>Qualité industrielle !</b>
MODÈLE	WGS-810
PORTS RÉSEAU	8 x 10/100/1000
DIMENSIONS (EN MM)	148 x 134 x 25 mm
FONCTIONNALITÉS	Fixation murale, Rail DIN et magnétique
REF.	<b>314811</b>



tp-link

PLUS PRODUIT	<b>Boîtier métal !</b>
MODÈLE	TL-SG108
PORTS RÉSEAU	8 x 10/100/1000
DIMENSIONS (EN MM)	158 x 101 x 25
FONCTIONNALITÉS	Avec encoche antiviol
REF.	<b>317108</b>



NETGEAR

PLUS PRODUIT	<b>Boîtier métal montage mural !</b>
MODÈLE	GS308
PORTS RÉSEAU	8 x 10/100/1000
DIMENSIONS (EN MM)	158 x 102 x 27
FONCTIONNALITÉS	Bouton marche / arrêt Mise en veille ports non connectés
REF.	<b>315308</b>



tp-link

PLUS PRODUIT	<b>Fonction IGMP !</b>
MODÈLE	TL-SG108E
PORTS RÉSEAU	8 x 10/100/1000
DIMENSIONS (EN MM)	158 x 101 x 25
FONCTIONNALITÉS	Configurable par utilitaire Windows
REF.	<b>317368</b>



PLANET  
Networking & Communication

PLUS PRODUIT	<b>Avec alim. de secours en PoE !</b>
MODÈLE	GSD-1002M
PORTS RÉSEAU	8 x 10/100/1000 + 2 SFP bi-vitesse
DIMENSIONS (EN MM)	191 x 86 x 26
FONCTIONNALITÉS	Manageable niveau 2+ Alimentation redondante par port client PoE
REF.	<b>411001</b>



Dexlan

PLUS PRODUIT	<b>Manageable Niveau 2 Silencieux !</b>
MODÈLE	DX-3210
PORTS RÉSEAU	8 x 10/100/1000 & 2 SFP
DIMENSIONS (EN MM)	280 x 180 x 44
FONCTIONNALITÉS	Manageable par cordon RJ-DB9 fourni Fixations Rack 19" fournies
REF.	<b>323210</b>



NETGEAR

PLUS PRODUIT	<b>Mini en métal et pourtant niveau 2 !</b>
MODÈLE	GS108T
PORTS RÉSEAU	8 x 10/100/1000
DIMENSIONS (EN MM)	158 x 105 x 27
FONCTIONNALITÉS	Alimentable en PoE sur port N°1 Fonctions L2 : VLAN, QoS, IGMP, STP
REF.	<b>317189</b>



PLANET  
Networking & Communication

PLUS PRODUIT	<b>Niveau 2 !</b>
MODÈLE	GS-4210-8T2S
PORTS RÉSEAU	8 x 10/100/1000 & 2 SFP 100/1G
DIMENSIONS (EN MM)	280 x 180 x 44mm
FONCTIONNALITÉS	Niv2 étendues, Anneau redondant, Gestion Cloud sécurisée...
REF.	<b>411082</b>



tp-link

PLUS PRODUIT	<b>Spécial WiFi 6 et serveur NAS</b>
MODÈLE	TL-SX1008
PORTS RÉSEAU	8 x 100 / 1G / 2.5G / 5G / 10G
DIMENSIONS (EN MM)	294 x 180 x 44
FONCTIONNALITÉS	Manageable par cordon RJ-DB9 fourni Fixations Rack 19" fournies
REF.	<b>313108</b>



tp-link

PLUS PRODUIT	<b>8 ports MULTI-GIGABIT !</b>
MODÈLE	TL-SG108-M
PORTS RÉSEAU	8 x 100/1000/2500
DIMENSIONS (EN MM)	226 x 131 x 35
FONCTIONNALITÉS	Fond de panier 40Gb
REF.	<b>317408</b>



Allied Telesis

PLUS PRODUIT	<b>Manageable L2 Fanless !</b>
MODÈLE	AT-GS950/8
PORTS RÉSEAU	8 x 10/100/1000 & 2 SFP
DIMENSIONS (EN MM)	280 x 180 x 44
FONCTIONNALITÉS	Fonction L2 : Vlan, QoS, IGMP, STP Kit 19" fourni
REF.	<b>522953</b>



Allied Telesis

PLUS PRODUIT	<b>Le 8 ports administrable en niveau L3 !</b>
MODÈLE	AT-GS970M/10
PORTS RÉSEAU	8 x 10/100/1000 & 2 SFP bi-vitesse
DIMENSIONS (EN MM)	265 x 180 x 42,5
FONCTIONNALITÉS	Fonction L2 : Vlan, QoS, IGMP Fonction L3 : Routage statique et RIP kit rack = Réf. 522613
REF.	<b>522977</b>

# Switchs 8 à 10 ports Gigabit PoE

## 8 À 10 PORTS GIGABIT POE



**Dexlan**



**NETGEAR®**



**Dexlan**

PLUS PRODUIT	<b>Le 1er prix du PoE Gigabit !</b>	<b>Meilleur compagnon du NVR !</b>	<b>Kit rack fourni !</b>	<b>Alimentation interne Fanless !</b>
MODÈLE	TL-SG1008P	DX3082-P140	GS108LP	DX1084-P60
PORTS RÉSEAU	8 x 10/100/1000 dont 4 PoE	8x 10/100/1000 & 2 SFP	8 x 10/100/1000 PoE+	8 x 10/100/1000 dont 4 PoE+
FONCTION POE	4 ports PoE 15,4 W max par port	8 ports 802.3af/at 30W par port	8p 802.3at 30W max par port	PoE+ 802.3at/af 32 W max
BUDGET POE	53 W	140W	60W	60 W
DIMENSIONS (ENMM)	171 x 98 x 27	280 x 180 x 44	236 x 102 x 27	240 x 105 x 27
FONCTIONNALITÉS	-	Manageable Niv.2 et Rackable.	Fourni avec alim 54 volts Fixation murale et rack fournies	Switch Standard/VLAN/Extend
REF.	<b>317049</b>	REF. <b>321208</b>	REF. <b>315807</b>	REF. <b>321084</b>



**NETGEAR®**



**Dexlan**



**NETGEAR®**

PLUS PRODUIT	<b>UltraPoE 90W !</b>	<b>Super endurant MTBF 50000h !</b>	<b>Spécial bureau avec téléphonie IP !</b>
MODÈLE	GSM4212UX / M4250-10G2XF-POE++	DX1108-P120	GS308P
PORTS RÉSEAU	10x Gigabit dont 8 PoE++ et 2 SFP+	10 x 10/100/1000 dont 8 PoE+	8 x 10/100/1000 dont 4 PoE+
FONCTION POE	8 ports 802.3bt 90W par port	PoE+ 802.3at/af 32 W max	4 ports 802.3at 30 W max par port
BUDGET POE	720W	120 W	53 W
DIMENSIONS (ENMM)	440 x 200 x 44	220 x 150 x 44	158 x 101 x 29
FONCTIONNALITÉS	Manageable Niv.2 optimisé pour l'AV	Switch Standard/VLAN/Extend	Fanless, boîtier métal et fixation murale
REF.	<b>425008</b>	REF. <b>321108</b>	REF. <b>315318</b>



**NETGEAR®**

PLUS PRODUIT	<b>Avec un 9ème port pour enregistreur vidéo !</b>	<b>8 ports PoE+ manageable L3 !</b>	<b>Le Full gigabit compact !</b>
MODÈLE	GSD-908HP	AT-x230-10GP	GS108PP
PORTS RÉSEAU	9 x 10/100/1000 dont 8 PoE+	8 x 10/100/1000 PoE+ & 2 SFP bi-vitesse	8 x 10/100/1000 PoE+
FONCTION POE	PoE 802.3 at 30 W par port	8 ports 802.3at 30 W par port	8 ports 802.3at 30 W par port
BUDGET POE	120 W	124 W	123 W
DIMENSIONS (ENMM)	235 x 103 x 27	275 x 210 x 42,5	236 x 101 x 26
FONCTIONNALITÉS	Fixation magnétique et murale	Fonction L2 : Vlan, QoS, IGMP Fonction L3 : Routage statique et RIP Rackable 19" avec kit ref 522232	Encoche antivolt k-lock
REF.	<b>411908</b>	REF. <b>522231</b>	REF. <b>315809</b>



**NETGEAR®**



**NETGEAR®**

PLUS PRODUIT	<b>Spécial application AV et IPTV !</b>	<b>Alimentation interne !</b>	<b>Le compact avec port fibre !</b>
MODÈLE	GSM4212P / M4250-10G2F-POE+	AT-GS950/10PS-50	GS110TP
PORTS RÉSEAU	10x Gigabit dont 8 PoE+ et 2 SFP+	8 x 10/100/1000 PoE+ et 2 SFP Gigabit	8 x 10/100/1000 PoE et 2 SFP
FONCTION POE	8 ports 802.3bt 90W par port	8 ports 802.3 at 30 W par port	8 ports 802.3af 15 W max par port
BUDGET POE	125W	75 W	46 W
DIMENSIONS (ENMM)	440 x 200 x 44	330 x 200 x 44	236 x 101 x 27
FONCTIONNALITÉS	Manageable Niv.2 optimisé pour l'AV	Fanless + boîtier aluminium	Web manageable, VLAN voice et vidéo automatique
REF.	<b>425010</b>	REF. <b>522958</b>	REF. <b>317187</b>



# Switchs 8 à 10 ports Gigabit PoE

## 8 À 10 PORTS GIGABIT POE

			
			
<b>PLUS PRODUIT</b>	<b>Full PoE+ !</b>	<b>Liaison permanente par smartphone !</b>	<b>Surveillance en temps réel !</b>
<b>MODÈLE</b>	TL-SG1008MP	ECS1008	ECS1112FP
<b>PORTS RÉSEAU</b>	8 x 10/100/1000 PoE+	8 x 10/100/100 PoE+ 30W	8 x 10/100/1000 PoE+ & 2G/SFP
<b>FONCTION POE</b>	8 ports 802.3af 30W par port	PoE+ 802.3at/af	PoE+ 802.3at/af
<b>BUDGET POE</b>	124 W	61.5 W	130 W
<b>DIMENSIONS (EN MM)</b>	294 x 180 x 44	240 x 105 x 27	330 x 228 x 44
<b>FONCTIONNALITÉS</b>	Alimentation interne, kit 19" fourni	Cloud Manageable niveau 2+	Cloud Manageable niveau 2+
<b>REF.</b>	<b>317159</b>	<b>431008</b>	<b>431112</b>
			<b>101350</b>

			
			
<b>PLUS PRODUIT</b>	<b>Reboot auto des caméras plantées !</b>	<b>Affichage conso PoE exacte !</b>	<b>Avec 2 ports PoE++ 90W !</b>
<b>MODÈLE</b>	GS-4210-8P2S	GSD-1222VHP	DEX-321086
<b>PORTS RÉSEAU</b>	8 x 10/100/1000 PoE+ et 2 SFP 100/1G	10 x Gigabit dont 8 PoE+ et 2 SFP	8 Gigabit dont 4 PoE+ 2 PoE++ 2 SFP
<b>FONCTION POE</b>	8 ports 802.3at 36 W par port	8 ports 802.3at 30 W par port	4p 802.3at 30W et 2 802.3bt 90W
<b>BUDGET POE</b>	120 W	120 W	180 W
<b>DIMENSIONS (EN MM)</b>	330 x 155 x 44	280 x 180 x 44	220 x 150 x 44 mm
<b>FONCTIONNALITÉS</b>	Admin Niv2, agenda intégré, VLAN, QoS, IGMP, kit 19" fourni	Ecran LCD + mode Vlan ou Extend, Kit 19" fourni, Watchdog-reboot	3 modes PoE++ (Legacy, BT et uPoE)
<b>REF.</b>	<b>414208</b>	<b>410222</b>	<b>321086</b>
			<b>522927</b>

			
			
<b>PLUS PRODUIT</b>	<b>Jusqu'à 720W via 3 Alimentation externes !</b>	<b>Alimentable par RJ45 PoE++ !</b>	<b>Le PoE+ puissance max !</b>
<b>MODÈLE</b>	AT-GS980EM/10H	AT-GS980EM/11PT	GS-5220-8P2T2S
<b>PORTS RÉSEAU</b>	8 x 10/100/100 PoE++ & 2 SFP	8 x 10/100/100 PoE+ & 2 SFP + 1 entrée PoE++ 90W	10 x Gigabit dont 8 PoE+ & 2 SFP
<b>FONCTION POE</b>	PoE++ 802.3bt 90W	PoE+ 802.3at/af 30W	8 ports 802.3af/at 30W par port
<b>BUDGET POE</b>	240/480/720W selon le nb d'alimentation	Variable selon l'entrée	240W
<b>DIMENSIONS (EN MM)</b>	210 x 180 x 42.5	210 x 180 x 42.5	330 x 200 x 44
<b>FONCTIONNALITÉS</b>	Manageable Niveau 3 - Kit 19" fourni Bloc externe 300W ref 522300	Manageable niveau 3 kit 19" fourni	Compatible OnVif Manageable niv.2
<b>REF.</b>	<b>522980</b>	<b>522981</b>	<b>410822</b>
			<b>522958</b>

			
			
<b>PLUS PRODUIT</b>	<b>Click Switch avec fibre installation rapide !</b>	<b>Silencieux Fanless !</b>	<b>Le TOP pour vidéosurveillance IP !</b>
<b>MODÈLE</b>	GS510TLP	TL-SG1210P	GS510TPP
<b>PORTS RÉSEAU</b>	8 Gigabit PoE+ et 2 SFP	9 x 10/100/1000 dont 8 PoE+ & 1 SFP	8 Gigabit PoE+ et 2 SFP
<b>FONCTION POE</b>	8 ports 802.3at 30 W par port	PoE+ 802.3at/at 30 W	8 ports 802.3at 30 W par port
<b>BUDGET POE</b>	75 W	63 W	190 W
<b>DIMENSIONS (EN MM)</b>	328 x 169 x 43	209 x 126 x 26	328 x 169 x 43
<b>FONCTIONNALITÉS</b>	Fanless, fixation 19" et sur poteau Admin Niv2 avec agenda PoE	Ports uplink et fibre indépendants	Fixation 19" et sur poteau. Admin Niv2 avec agenda PoE
<b>REF.</b>	<b>317181</b>	<b>317161</b>	<b>317182</b>
			<b>317409</b>

RÉSEAU FILAIRE

# Switchs 16 ports 10/100

## 16 PORTS 10/100



PLUS PRODUIT	<b>1er prix avec fixation murale !</b>	<b>La multiprise réseau !</b>	<b>Conception Eco-Green !</b>
MODÈLE	ST3116P	TL-SF1016D	TL-SF1016
PORTS RÉSEAU	16 x 10/100	16 x 10/100	16 x 10/100
DIMENSIONS (EN MM)	230 x 230 x 70	294 x 180 x 44	440 x 180 x 44
FONCTIONNALITÉS	Ports non raccordés en veille	-	Jusqu'à 40% énergie sauvée
REF.	<b>473116</b>	REF. <b>317071</b>	REF. <b>317063</b>



PLUS PRODUIT	<b>Alimentation interne !</b>	<b>Niv.2 et Fanless !</b>	<b>Niv.3 et Fanless !</b>
MODÈLE	AT-FS710/16	AT-FS750/20	AT-FS980M/18
PORTS RÉSEAU	16 x 10/100	16 x 10/100 + 4 x Gigabit 2 SFP Bi-vitesse	16 x 10/100 + 2 x Gigabit SFP Bi-vitesse
DIMENSIONS (EN MM)	210 x 124 x 44	330 x 180 x 44	330 x 204 x 43.6
FONCTIONNALITÉS	Fanless et bouton marche/arrêt	Fonction L2 : Vlan, QoS, IGMP, STP	Fonction L2 : Vlan, QoS, IGMP, STP, Virtual Stack et EPSRing
REF.	<b>522716</b>	REF. <b>522720</b>	REF. <b>522825</b>

## 16 PORTS 10/100 POE



PLUS PRODUIT	<b>Affichage conso exacte de chaque port !</b>	<b>Fonctions spéciales téléphonie VoIP !</b>	<b>Spécial WiFi 4 et 5 !</b>	<b>Spécial WIFI OMADA !</b>
MODÈLE	FGSW-1822VHP	AT-FS980M/18PS	TL-SF1218P	TL-SL1218MP
PORTS RÉSEAU	16 x 10/100 PoE+ 2 Giga/SFP combo	16x 10/100 PoE+ 2 Gigabit/SFP Bi-vitesse	16 x 10/100 PoE+ 2 Giga + 1 SFP	16 x 10/100 PoE+ 2 Gigabit + 2 SFP
FONCTION POE	802.3at 30 W max par port	802.3at 30 W max par port	16 ports 802.3at 30W par port	16 ports 802.3af/at 30W par port
BUDGET POE	330 W	250 W	150 W	192 W
DIMENSIONS (EN MM)	440 x 233 x 44	440 x 257 x 43,2	440 x 180 x 44 mm	440 x 180 x 44 mm
FONCTIONNALITÉS	Ecran LCD état des ports PoE - Mode VLAN isolation caméra - Kit 19" fourni	Fonction L2 : Vlan, QoS, IGMP, STP Virtual Stack et EPSRing	3 modes Standard/VLAN/Extend	3 modes Standard/VLAN/Extend
REF.	<b>411822</b>	REF. <b>522818</b>	REF. <b>312175</b>	REF. <b>312180</b>

# Switchs 16 ports Gigabit

## 16 PORTS GIGABIT



stonet®



Dexlan



tp-link



Dexlan

PLUS PRODUIT	<b>1er prix et Fanless !</b>	<b>Rackable 10" et 19" !</b>	<b>Le 16 ports compact pour le bureau !</b>	<b>Compact et Silencieux !</b>
MODÈLE	ST3116GS	-	TL-SG1016D	ST3116GS
PORTS RÉSEAU	16x 10/100/1000	16 x 10/100/1000	16 x 10/100/1000	16x 10/100/1000
DIMENSIONS (EN MM)	280 x 173 x 44 mm	216 x 133 x 42	294 x 180 x 44	280 x 180 x 44 mm
FONCTIONNALITÉS	Kit rack 19" fourni	2 fixations fournies. Pour coffret 10" ou baie 19"	-	Kit rack 19" fourni
REF.	<b>473145</b>	<b>891016</b>	<b>317116</b>	<b>321016</b>



NETGEAR®



NETGEAR®



tp-link



Allied Telesis

PLUS PRODUIT	-	<b>Le 16 ports extra plat !</b>	<b>Compact et configurable !</b>	<b>Robuste et fiable !</b>
MODÈLE	JGS516	GS116GE	TL-SG1016DE	AT-GS910/16
PORTS RÉSEAU	16 x 10/100/1000	16 x 10/100/1000	16 x 10/100/1000	16 x 10/100/1000
DIMENSIONS (EN MM)	328 x 169 x 43	285 x 103 x 27	294 x 180 x 44	263 x 179 x 38
FONCTIONNALITÉS	Kit rack 19" fourni	-	Administrable par App, Windows Fonctions Vlan, IGMP, QoS	Fanless + boîtier alu.
REF.	<b>317191</b>	<b>317196</b>	<b>317366</b>	<b>522916</b>



tp-link



PLANET  
Networking & Communication



NETGEAR®



tp-link

PLUS PRODUIT	<b>Manageable par le Cloud !</b>	<b>Niveau 2 avec Fibre !</b>	<b>Format et prix ultra slim !</b>	<b>Format ultra plat !</b>
MODÈLE	TL-SG2218	GS4210-16T2S	GS316	TL-SG116
PORTS RÉSEAU	16 x 10/100/1000 & 2 SFP	16x Gigabit + 2 SFP	16 x 10/100/1000	16 x 10/100/1000
DIMENSIONS (EN MM)	440 x 180 x 44 mm	445 x 207 x 44	286 x 101 x 26	286 x 111 x 25
FONCTIONNALITÉS	Compatible SDN OMADA	Kit 19" fourni Manageable L2	Fixation murale et encoche antivol	Fixation murale
REF.	<b>317217</b>	<b>411016</b>	<b>315316</b>	<b>317109</b>

## 16 PORTS GIGABIT POE



tp-link



PLANET  
Networking & Communication



PLANET  
Networking & Communication



PLANET  
Networking & Communication

PLUS PRODUIT	<b>Easy Management !</b>	<b>Haute puissance et écran LCD !</b>	<b>Spécial caméras jour / nuit motorisées !</b>	<b>Haute puissance et écran LCD !</b>
MODÈLE	TL-SG1218MPE	GSP-2022P	WGSW-20160HP	GSW-1820VHP
PORTS RÉSEAU	16x Gigabit + 2 SFP	16 gigabit PoE+ & 2 Giga/2 SFP	20 x Gigabit dont 16 PoE+ & 4 SFP 100/1G	16 x 10/100/1000 PoE+ & 2 SFP
FONCTION POE	16 ports 802.3at 30W	PoE+ 802.3at/af 30 W	16 ports 802.3at 30 W par port	PoE+ 802.3at/af 30 W
BUDGET POE	192W	300 W	230 W	300 W
DIMENSIONS (EN MM)	286 x 111 x 25	280 x 180 x 44 mm	440 x 300 x 44,5	440 x 233 x 44 mm
FONCTIONNALITÉS	Utilitaire de configuration facile	Kit 19" fourni 3 modes Standard/Vlan/Extend	Watchdog-Reboot, QoS 8 niveaux, Vlan, IGMP Kit rack 19" fourni	Manageable par écran LCD
REF.	<b>312190</b>	<b>412222</b>	<b>412016</b>	<b>410000</b>

# Switchs 24 ports 10/100

## 24 PORTS 10/100

GARANTIE  
03  
ANS



GARANTIE  
À VIE



GARANTIE  
À VIE



PLUS PRODUIT	<b>Le 24 ports éco spécial bureau !</b>	<b>Le compact métallique !</b>	<b>La multiprise réseau rackable !</b>
MODÈLE	TL-SF1024M	TL-SF1024D	TL-SF1024
PORTS RÉSEAU	24 x 10/100	10/100	10/100
DIMENSIONS (EN MM)	222 x 126 x 45	294 x 180 x 44	440 x 180 x 44
FONCTIONNALITÉS	Fixation murale Silencieux, pas de ventilateur	Format 13"	Eco-Green : 40% d'énergie sauvée Kit rack 19" fourni
RÉF.	<b>317023</b>	RÉF. <b>317034</b>	RÉF. <b>317055</b>



PLUS PRODUIT	<b>Fanless !</b>	<b>WebSmart niveau 2 !</b>	<b>Niveau 3 Fanless et stackable !</b>
MODÈLE	AT-FS710/24	AT-FS750/28	AT-FS980M/28
PORTS RÉSEAU	24 x 10/100	24 x 10/100 + 4 Giga + 2 SFP bi vitesse	24 x 10/100 4 SFP bi vitesse
DIMENSIONS (EN MM)	305 x 180 x 44	330 x 180 x 44	440 x 257 x 43,2
FONCTIONNALITÉS	Fond de panier 4,8 Gbps	Niv.2 Vlan, QoS, IGMP, kit 19" fourni	Niv.2 Vlan, QoS, IGMP, STP Niv.3 Vstack, RIP
RÉF.	<b>522725</b>	RÉF. <b>522728</b>	RÉF. <b>522831</b>

## 24 PORTS 10/100 POE



**Wattmètre  
par port !**



GARANTIE  
À VIE



PLUS PRODUIT	<b>Affichage de la consommation exacte de chaque port !</b>	<b>Surpassant !</b>	<b>Niveau 3 spécial caméras !</b>	<b>Spécial Téléphonie IP !</b>
MODÈLE	FGSD-2622VHP	DX3224-P390	AT-FS980M/28PS	TL-SL1226P
PORTS RÉSEAU	24 x 10/100 PoE+ et 2 Giga/SFP combo	24 x 10/100 PoE+ & 2 Gigabit/SFP combo	24 x 10/100 PoE+ + 4 SFP bi vitesse	24 x 10/100 PoE+ 2 Gigabit + 2 SFP
FONCTION POE	802.3at 30 W max par port	PoE+ 802.3at/af 30 W	802.3at 30 W par port	24 ports 802.3at/af 30W par port
BUDGET POE	300 W	390 W	375 W	250 W
DIMENSIONS (EN MM)	440 x 233 x 44	440 x 207 x 44 mm	440 x 345 x 44	440 x 180 x 44 mm
FONCTIONNALITÉS	Ecran LCD état des ports PoE Mode VLAN isolation caméra Kit 19" fourni	3 modes Standard/VLAN/Extend	Niv.3 Vlan, QoS, IGMP, RIP kit 19" fourni	3 modes Standard/VLAN/Extend
RÉF.	<b>412622</b>	RÉF. <b>323224</b>	RÉF. <b>980334</b>	RÉF. <b>317115</b>

# Switchs 24 ports Gigabit et manageables

## 24 PORTS GIGABIT NON MANAGEABLES



	stonet®	tp-link	Dexlan	NETGEAR®	Dexlan
PLUS PRODUIT	<b>Le 1er prix des rackables 19" !</b>	<b>La multiprise réseau haut débit !</b>	<b>Le 1er prix avec fibre !</b>	<b>Performances à prix contenu !</b>	<b>Silencieux fanless !</b>
MODÈLE	ST3124GS	TL-SG1024	-	JGS524	DX1024
PORTS RÉSEAU	24 x 10/100/1000	24 x 10/100/1000	24 x 10/100/1000 et 2 x SFP Gigabit	24 x 10/100/1000	24 x 10/100/1000
DIMENSIONS (EN MM)	280 x 173 x 44	440 x 360 x 44	441 x 131 x 44	320 x 170 x 43	280 x 180 x 44
FONCTIONNALITÉS	Kit 19" fourni	Kit rack 19" fourni Eco-green -40% d'énergie sauvee	Kit rack 19" fourni Ports fibre SFP indépendants	Kit rack 19" fourni	Kit 19" fourni 3 modes Standard/VLAN/Extend.
REF.	<b>473150</b>	REF. <b>317141</b>	REF. <b>891026</b>	REF. <b>317194</b>	REF. <b>321024</b>

## 24 PORTS GIGABIT MANAGEABLES



	HUAWEI	tp-link	NETGEAR®	PLANET
PLUS PRODUIT	<b>Dispo sous 15j max !</b>	<b>Le compact 13" configurable !</b>	<b>Optimisé pour la Vidéo !</b>	<b>Fanless : Silence absolu !</b>
MODÈLE	SS735-L24P4S-A1	TL-SG1024DE	M4250-26G4F-POE+	GS-4210-24T2S
PORTS RÉSEAU	24 Gigabit PoE+ & 4 SFP	24 x 10/100/1000	24 Gigabit PoE+ & 4 SFP	24 Gigabit & 2 SFP 100/1G
DIMENSIONS (EN MM)	442 x 220 x 44 mm	294 x 180 x 44	440 x 257 x 43.2 mm	445 x 207 x 45
FONCTIONNALITÉS	Manageable niveau 2	Fonctions : Vlan, QoS, IGMP Config par app Windows	Manag. Niveau 2 et SDVoE	Manageable Niv.2 et Rackable 19"
REF.	<b>101300</b>	REF. <b>317364</b>	REF. <b>425030</b>	REF. <b>411026</b>



	Allied Telesis	NETGEAR®	tp-link	tp-link
PLUS PRODUIT	<b>Multi-Gigabit et double alimentation !</b>	<b>Certifié SDVoD !</b>	<b>Budget PoE 250W !</b>	<b>Fanless : Silencieux !</b>
MODÈLE	AT-X530-28GTXM	XSM4348S / M4300-24X24F	TL-SG2428P	TL-SG3428X
PORTS RÉSEAU	24 Gigabit & 4 Multi-Giga & 4 SFP+	24 RJ 10G & 24 SFP+ 10G	24 Gigabit PoE & 2 SFP 100/1G	24 Gigabit & 2 SFP+ 10G
DIMENSIONS (EN MM)	441 x 323 x 44 mm	440 x 345 x 44	440 x 220 x 44	440 x 180 x 44
FONCTIONNALITÉS	Kit rack 19" fourni Manageable niveau 3 Alimentation redondante inclus	Optimisé pour les flux vidéo 4K	Manageable Niv2 et Compatible OMADA	Manageable Niv.2 et Rackable 19"
REF.	<b>522531</b>	REF. <b>315535</b>	REF. <b>317230</b>	REF. <b>317632</b>

# Switchs 24 ports Gigabit Niv.2+/3 et PoE

## 24 PORTS GIGABIT NIVEAU 2+



PLUS PRODUIT	<b>Backup/restore configuration sur carte SD !</b>	<b>La fibre au cœur de votre réseau !</b>	<b>Etoile Fibre Gigabit et 10G !</b>	<b>Le cœur de réseau spécial vidéo 4K !</b>
MODÈLE	AT-GS970M/28	-	TL-SG3428XF	XSM4324CS (M4300-24X)
PORTS RÉSEAU	24 x 10/100/1000 + 4 SFP bi-vitesse	24 x SFP bi-vitesse + 4 Gigabit	4 Gigabit & 24 SFP & 4 SFP+	24 RJ45 100/1000/10G et 4 SFP+
DIMENSIONS (EN MM)	341 x 231 x 44	440 x 172 x 44	440 x 220 x 44	212 x 345 x 44
FONCTIONNALITÉS	Monitoring actif des ports fibre, protection EPSRing boucles redondantes, optimisation latence pour VoIP	Manageable niveau 2+ Compatible module 100FX et 1000SX/LX	Manag. Niveau 2+	Demi largeur rackable 19" Stackage par DAC 10G Bande passante 480G
REF.	<b>522974</b>	<b>890231</b>	<b>317633</b>	<b>315331</b>

## 24 PORTS GIGABIT NIVEAU 3



PLUS PRODUIT	<b>FastTrack Dispo en 2 semaines Max !</b>	<b>2 Ports 10 Gigabit en RJ45 !</b>	<b>Le niveau 3 PoE+ jusqu'à 720 W !</b>	<b>PoE+ avec fibre en 10G !</b>
MODÈLE	S6730-H24X6C	GSM4328S-100NES	GSM4328PA-100NES	TL-SG3428XMP
PORTS RÉSEAU	24 SFP+ 10G & 6 QSFP28 40/100G	24 G et 2 RJ45 10 G et 2 SFP+	24 G et 2 RJ45 10 G et 2 SFP+	24 Giga PoE+ & 4 SFP+
DIMENSIONS (EN MM)	440 x 220 x 44	440 x 31 x 44	440 x 31 x 44	440 x 330 x 44
FONCTIONNALITÉS	Agrégation, iStack, Virtualisation, VXLAN	Fonction niveau 3 : DHCPVRSSTP, SPQ... Large fond de panier 128 Gbps	Fonction niveau 3 : DHCPVRSSTP, SPQ... 2e alim optionnelle Réf. 315325	Niveau 2+ et budget PoE 384W
REF.	<b>101624</b>	<b>315327</b>	<b>315326</b>	<b>317634</b>

## 24 PORTS GIGABIT POE



PLUS PRODUIT	<b>Etoile Fibre Gigabit et 10G !</b>	<b>PoE+ niveau 2 avec fibre bi-vitesse !</b>	<b>PoE+ 720W et RJ45 10G !</b>	<b>Avec fibre 10 Giga !</b>
MODÈLE	DEX-323226	GS-4210-24P2S	GSM4328PB / M4300-28G-PoE+ 1000W	TL-SG3428XMP
PORTS RÉSEAU	24 Gigabit PoE+ & 2 SFP	24 x 10/100/1000 PoE+ et 2 SFP 100/1000	24p Gigabit PoE+ / 2x10G 2xSFP+	24 p Gigabit PoE+ & 4 SFP+
FONCTION POE	24p 802.3at 30W par port	PoE+ 802.3at 30 W par port	24 port 802.3 at 30W	24 port 802.3 at 30W
BUDGET POE	250W	300 W	720W	384W
DIMENSIONS (EN MM)	440 x 220 x 44	445 x 207 x 45	440 x 310 x 44	440 x 330 x 44
FONCTIONNALITÉS	Switch VLAN/CCTV	IGMP v2/3, 256 Vlan, 8 QoS, Spanning, Aggreg.	2e alim 1000W optionnelle	Manageable niveau 3
REF.	<b>323226</b>	<b>414210</b>	<b>315332</b>	<b>317634</b>



PLUS PRODUIT	<b>Le 24 G PoE+ premier prix !</b>	<b>Spécial caméras HD motorisées !</b>	<b>Gestion centralisée Omada Cloud !</b>	<b>Spécial Audio vidéo !</b>
MODÈLE	GSW-2620HP	WGSW-24040HP4	TL-SG3428MP	TL-SG1428PE
PORTS RÉSEAU	24 x 10/100/1000 PoE+ et 2 SFP	24 x 10/100/1000 PoE+ et 4 SFP 100/1000	24 Gigabit PoE+ & 4 SFP	26 x 10/100/1000 + SFP
FONCTION POE	802.3at 30 W max par port	802.3at 30 W max par port	PoE 802.3at 30W par port	24 ports 802.3at 30W
BUDGET POE	220 W	440 W	384 W	250W
DIMENSIONS (EN MM)	445 x 207 x 45	440 x 300 x 44	440 x 330 x 44 mm	440 x 220 x 44
FONCTIONNALITÉS	Kit rack 19" fourni	VLAN, QoS, IGMP, PoE WatchDog Kit rack 19" fourni	Manageable Niveau 2+ Accès temps réel par Cloud, Kit rack 19" fourni	Mode Standard/VLAN/Extend
REF.	<b>412620</b>	<b>411244</b>	<b>317624</b>	<b>312195</b>











# Switchs 48 ports Gigabit

## 48 PORTS ETHERNET

				
				
PLUS PRODUIT MODÈLE PORTS RÉSEAU DIMENSIONS (EN MM)	<b>Nouvelle version Eco-Green !</b> TL-SF1048 48 x 10/100 440 x 180 x 44	<b>Dispo sous 15j max !</b> AT-FS750/52-50 48 x 10/100/2 Giga / 2 SFP 330 x 180 x 44 mm	<b>Avec Fibre en 10 Giga!</b> TL-SG3452P 48 Gigabit & 4 SFP+ 10G 440 x 220 x 44 mm.	<b>Optimisé pour les prolongateurs vidéo !</b> ES0152-AX-G 48 x 10/100/1000 et 4SFP+ 1G/10G 442 x 300 x 44
FONCTIONNALITÉS	Consommation inférieure à 10 W	Web Manageable niveau 2	Détection auto des gammes ATEN KE/VE89 Fonctions Niv.2 optimisées AV over IP IGMP Fast Leave et Querier	
REF.	<b>317148</b>	REF. <b>522752</b>	REF. <b>317636</b>	REF. <b>260152</b>

## 48 PORTS GIGABIT

				
				
PLUS PRODUIT MODÈLE PORTS RÉSEAU DIMENSIONS (EN MM)	<b>L'éco-Green haut débit !</b> TL-SG1048 48 x Gigabit 440 x 360 x 44	<b>La multiprise Gigabit !</b> GS348 48 x 10/100/1000 440 x 204 x 43	<b>Le best seller des 48 Gigabit !</b> GS748T 48 x 10/100/1000 + 2 Gigabit + 2 SFP 440 x 257 x 43	<b>Manageable Niveau 2+</b> TL-SG3452 48x Gigabit & 4 SFP 440 x 330 x 44
FONCTIONNALITÉS	Jusqu'à 50% d'énergie en moins	Faible consommation : moins de 23 W	Fonction L3 lite : IGMP-MLF, Vlan, QoS..	Contrôleur OMADA intégré
REF.	<b>317142</b>	REF. <b>315348</b>	REF. <b>314235</b>	REF. <b>317635</b>

## 48 PORTS GIGABIT POE

				
				
PLUS PRODUIT MODÈLE PORTS RÉSEAU FONCTION POE BUDGET POE DIMENSIONS (EN MM)	<b>PoE+ et Stackable en 10 Giga !</b> AT-GS948MPX 48 Gigabit PoE+ & 2 SFP & 2 SFP+ 10G PoE+ 802.3at 30W par port 370 W 441 x 356 x 44 mm	<b>Optimisé pour les prolongateurs vidéo !</b> ES0152P-AX-G 48 x 10/100/1000 & 4 SFP+ 1G/10G PoE+ 802.3at 30 W par port 740 W 442 x 300 x 44	<b>WebSmart Gigabit PoE+ !</b> AT-GS950/48PS 48x Gigabit PoE+ & 4 SFP 48 ports 802.3at 30W 370W 450 x 430 x44	<b>Le panneau de brassage PoE !</b> TL-SG3452P 48x Gigabit PoE+ & 4 SFP 48 ports 802.3at 30W 384W 440 x 330 x 44
FONCTIONNALITÉS	Manageable Niv.3 Large Fond de panier 140Gbps	Détection auto des gammes ATEN KE/VE89 Fonctions Niv.2 optimisées AV over IP IGMP Fast Leave et Querier	Manageable niveau 3 Large Font de panier 96Gb	Manageable niveau 2+ Contrôleur OMADA intégré
REF.	<b>522950</b>	REF. <b>260153</b>	REF. <b>522959</b>	REF. <b>317452</b>

				
				
PLUS PRODUIT MODÈLE PORTS RÉSEAU FONCTION POE BUDGET POE DIMENSIONS (EN MM)	<b>Le PoE+ ultime et en niveau 3 !</b> GSM4352PA 48 x Gigabit PoE+ et 2 RJ10G et 2 SFP+ PoE+ 802.3at 30 W par ports 480W extensible a 720 W 440 x 204 x 43	<b>Web Manageable !</b> S5735-L48P4X-A1 48 Gigabit PoE+ & 4 SFP+ 48p 802.3at 30W par port 380 W 442 x 220 x 44 mm	<b>Optimisé pour la Vidéo !</b> GSM4248P-100EUS 48 Gigabit PoE+ & 8 SFP 48p 802.3at 30W par port 480W 440 x 400 x 43.2	<b>Optimisé pour la Vidéo !</b> GSM4248PX-100EUS 48 Gigabit PoE+ & 8 SFP+ 48p 802.3at 30W par port 960W 440 x 400 x 43.2
FONCTIONNALITÉS	Fonction L3 : DHCP IGMP-MLD, Vlan, QoS.2e alim optionnelle <b>Ref. 315325</b>	Manageable niveau 2	Manag. Niveau 2 et SDVoE	Manag. Niveau 2 et SDVoE
REF.	<b>315352</b>	REF. <b>101300</b>	REF. <b>425048</b>	REF. <b>425049</b>

RÉSEAU FILAIRE

# Switch Huawei FastTrack et Allied CentreCom

## HUAWEI FASTTRACK

### Switch CloudEngine S5735 L

Gamme FastTrack dispo en 15 jours Max !

Les Huawei CloudEngine S5735-L sont des switches d'accès Gigabit simplifiés qui fournissent 8 à 48 ports flexibles de liaison descendante full GE et quatre ports fixes de liaison montante GE ou 10 GE.

Conçus pour des scénarios tels que l'accès aux réseaux de campus d'entreprise et la liaison jusqu'au poste de travail. Construits sur du matériel haute performance de nouvelle génération et alimentés par la plate-forme de routage polyvalente (VRP) de Huawei, les commutateurs CloudEngine S5735-L offrent une mise en réseau Ethernet flexible, un contrôle de sécurité diversifié et la prise en charge de plusieurs protocoles de routage de niveau 3, offrant des performances plus élevées et des capacités de traitement des services plus puissantes pour les réseaux.



	PORT RJ45 POE	BUDGET POE	PORT FIBRE	RÉF.
S5735-L8P4S-A1	8 Gigabit PoE+	124 W	4 SFP Gigabit	<b>101350</b>
S5735-L24P4S-A1	24 Gigabit PoE+	380 W	4 SFP Gigabit	<b>101300</b>
S5735-L24P4X-A1	24 Gigabit PoE+	380 W	4 SFP+ 10 Gigabit	<b>101310</b>
S5735-L48P4X-A1	48 Gigabit PoE+	380 W	4 SFP+ 10 Gigabit	<b>101320</b>

Autres modèles de la gamme FastTrack **Nous consulter**



NOUVEAU



### Switch CloudEngine S5731 S Stackable

Gamme FastTrack dispo en 15 jours Max !

Le commutateur CloudEngine S5731-S offre des fonctionnalités de niveau 3 améliorées, des opérations simplifiées et la technologie Intelligent Stack (iStack) - permettant à plusieurs commutateurs compatibles de s'empiler pour fonctionner comme un seul commutateur logique

- › 2 slots d'alimentation dont 1 équipé de 600W
- › Alim extensible par module 1000W (budget PoE780W)



	PORT RJ45 POE	BUDGET POE	PORT FIBRE	RÉF.
S5731-S248P4X	24 Gigabit PoE+	380 W	4 SFP+ 10 Gigabit	<b>101330</b>

Autres modèles de la gamme FastTrack **Nous consulter**



RÉSEAU FILAIRE

## ALLIED CENTRECOM

### Smart Switch Centrecom Gigabit Web manageable

Le switch PRO économique !

Les switches de la série Allied CentreCOM GS950 sont des WebSmart switches Gigabit intelligents dont certains dotés de PoE+. Destinés aux moyens et petits réseaux qui utilisent des applications hétérogènes, bureautique/surveillance, et nécessitent d'implémenter des sécurités par groupe de VLAN.



PORT RJ45	PORT FIBRE	BUDGET POE	FOND DE PANIER	RÉF. ALLIED	RÉF.
8 Gigabit	2 SFP 1G	-	16 Gbps	AT-GS950/8	<b>522953</b>
8 G PoE+	2 SFP 1G	75 W	20 Gbps	AT-GS950/10PS	<b>522958</b>
16 Gigabit	2 SFP 1G	-	32 Gbps	AT-GS950/16	<b>522955</b>
16 G PoE+	2 SFP 1G	185 W	32 Gbps	AT-GS950/16PS	<b>522956</b>
24 Gigabit	4 SFP 1G	-	48 Gbps	AT-GS950/24	<b>522954</b>
24 G PoE+	4 SFP 1G	185 W	56 Gbps	AT-GS950/28PS	<b>522957</b>
48 Gigabit	4 SFP 1G	-	96 Gbps	AT-GS950/48	<b>522952</b>
48 G PoE+	4 SFP 1G	370 W	96 Gbps	AT-GS950/48PS	<b>522959</b>

Consultez-nous

### Switch Centrecom Gigabit niveau 3

Alimentation intégrée ou externe !

La gamme Allied CentreCOM GS970M est constituée de switches Gigabit à fonctionnalités de haut niveau dont certains dotés de PoE+ pour simplifier l'alimentation à distance des points d'accès WiFi, des caméras ou de téléphones IP.



PORT RJ45	PORT FIBRE	BUDGET POE	FOND DE PANIER	RÉF. ALLIED	RÉF.
8 Gigabit	2 SFP 100/1G	-	20 Gbps	AT-GS970M/10	<b>522977</b>
8 G PoE+	2 SFP 100/1G	180 W	20 Gbps	AT-GS970M/10PS	<b>522979</b>
16 Gigabit	2 SFP 100/1G	-	36 Gbps	AT-GS970M/18	<b>522976</b>
16 G PoE+	2 SFP 100/1G	330 W	36 Gbps	AT-GS970M/18PS	<b>522978</b>
24 Gigabit	4 SFP 100/1G	-	56 Gbps	AT-GS970M/28	<b>522974</b>
24 G PoE+	4 SFP 100/1G	520 W	56 Gbps	AT-GS970M/28PS	<b>522975</b>

Consultez-nous

# Switchs Manageables Entreprise Allied Telesis



## Switch Gigabit Niveau 3 série Edge x230

### Spécial mixage de données hétérogènes !

Performances réseau maximales pour toutes les applications d'entreprise, la série Edge x230 offre un ensemble impressionnant de fonctionnalités dans un design compact. Prêts pour un déploiement flexible, ils permettent de faire cohabiter avec fluidité de la téléphonie et de la bureautique avec des applications de vidéo conférences ou de surveillance.

- › Manageable : Niveau 3 : Vlan, EOSRing, AMF, STP, QoS, IGMP, DHCP serveur+client
- › Administrable : SNMP, Page Web, CLI,
- › Interfaces : Cuivre : Ethernet Gigabit / Fibre : Bi-Vitesse 100 Mbps et Gigabit / Carte SD (backup config)
- › Fonction PoE : Modèles GP injecteurs PoE+ 30 W
- › Mémoire Switch : Large bande de fond de panier spécial vidéo sans saccade, ni coupure
- › Soft extensible: Licences optionnelles pour Vlan QinQ, OpenFlow, UKD et PTP



PORT RJ45	PORT FIBRE	BUDGET POE	FOND DE PANIER	RÉF. ALLIED	RÉF.
8 Gigabit	2 SFP 100/1G	-	20 Gbps	AT-X230-10GT	<b>746408</b>
8 G PoE+	2 SFP 100/1G	124 W	20 Gbps	AT-X230-10GP	<b>522231</b>
16 Gigabit	2 SFP 100/1G	-	36 Gbps	AT-X230-18GT	<b>746356</b>
16 G PoE+	2 SFP 100/1G	247 W	36 Gbps	AT-X230-18GP	<b>748485</b>
24 Gigabit	2 SFP 100/1G	-	56 Gbps	AT-X230-28GT	<b>746355</b>
24 G PoE+	2 SFP 100/1G	370 W	56 Gbps	AT-X230-28GP	<b>748483</b>

Consultez-nous

## Switch Gigabit Niveau 3 à double alimentation

### Garantit la continuité de service essentielle !

Les modèles double alimentation de la série x530L délivrent en permanence l'alimentation des interconnexions de votre réseau. Ils amenuisent le risque de pannes et fournissent des liaisons ininterrompues et transparentes pour l'utilisateur. Avec un choix de 24 ou 48 Gigabit avec ou sans fonction PoE+ ils sont accompagnés de 4 liaisons montantes SFP+ 10 G, pour l'empilage jusqu'à 8 unités offrant une bande passante de 40 Gbps entre chaque unité.

- › Manageable : Niveau 3 : Vlan, EOSRing, AMF, STP, QoS, IGMP, DHCP serveur+client
- › Administrable : SNMP, Page Web, CLI,
- › Interfaces : Cuivre : RJ45 Ethernet Gigabit / Fibre SFP+ : Bi-Vitesse 10G et Gigabit
- › Fonction PoE : Modèles GPX injecteurs PoE+ 30 Watts
- › Mémoire Switch : Large bande de fond de panier spécial vidéo sans saccade, ni coupure
- › Soft extensible : Licences optionnelles Premium (Vlan/OSPF...),PoE continue, OpenFlow, AMF Master...



PORT RJ45	PORT FIBRE	BUDGET POE	FOND DE PANIER	RÉF. ALLIED	RÉF.
24 Gigabit	4 SFP+ 10G/1G	-	128 Gbps	AT-x530L-28GTX	<b>522227</b>
24 G PoE+	4 SFP+ 10G/1G	740 W	128 Gbps	AT-x530L-28GPX	<b>522235</b>
48 Gigabit	4 SFP+ 10G/1G	-	176 Gbps	AT-x530L-52GTX	<b>522228</b>
48 G PoE+	4 SFP+ 10G/1G	740 W	176 Gbps	AT-x530L-52GPX	<b>791380</b>

Consultez-nous

## Switch Niveau 3+ stackable

### Empilable en local ou à distance !

Créez un cœur de réseau robuste ou des solutions distribuées avec la capacité d'empiler jusqu'à 8 unités à l'aide de VCStack. La gamme de commutateurs x930 hautes performances est évolutive et conçue pour les réseaux exigeants d'aujourd'hui, offrant une excellente résilience et fiabilité pour les dorsales de réseau et les data-centers. Les blocs d'alimentation à répartition de charge et remplaçables à chaud permettent une disponibilité maximale et une maintenance minimale.

- › Fonction Niv.3+ : VoiceVLAN,
- › Stackable en 10 G par ports SFP+ ou module optionnel 40 G
- › Livré sans alimentation : 2 slots vides pour module classique ou pour PoE
- › Ports PoE+ : standard 802.3at 30 W par port avec mode Continuous PoE
- › Spécial déploiements d'infrastructures critiques et certifié OpenFlow v1.3 pour SDN avancé.

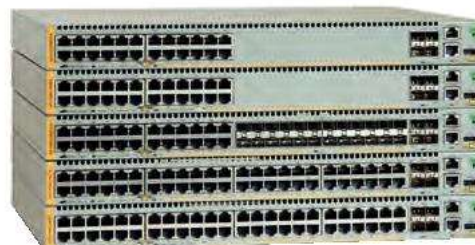

PORT RJ45	SFP 100/1 G	SFP+ 1 G/10 G	RÉF. ALLIED	RÉF.
24 x Gigabit	-	4 (2 si stack)	AT-x930-28GTX	<b>522931</b>
24 x Gigabit PoE+	-	4 (2 si stack)	AT-x930-28GPX	<b>522930</b>
24 x Gigabit	24 combo	4 (2 si stack)	AT-x930-28GTX	<b>522929</b>
48 x Gigabit	-	4 (2 si stack)	AT-x930-52GTX	<b>522933</b>
48 x Gigabit PoE+	-	4 (2 si stack)	AT-x930-52GPX	<b>522932</b>
Module alimentation 150 W pour x930 non PoE			AT-PWR150	<b>522150</b>
Module alimentation 250 W pour x930 non PoE			AT-PWR250	<b>522250</b>
Module alimentation 800 W pour x930 - (budget PoE 380 W)			AT-PWR800	<b>552258</b>
Module alimentation 1200 W pour x930 - (budget PoE 740 W)			AT-PWR1200	<b>522126</b>

Consultez-nous

# Injecteurs PoE et hubs injecteurs PoE

## INJECTEURS ULTRA POE++ 802.3BT



PLUS PRODUIT	<b>Spécial caméra externe motorisée !</b>	<b>Multi-Gigabit !</b>	<b>Compatible HDBaseT</b>	<b>Du PoE à partir de 12 volts !</b>
MODÈLE	PoE-175-95	PoE-171A-95	IPoE-171-95W	IPoE-260-12V
PORT ENTRÉE	1 x 10/100/1G	1x 100/1G/2.5G/5G	1x 100/1G/2.5G/5G	2 x 10/100/1G
PORT SORTIE	1 x 10/100/1G PoE++ 95W	1x 100/1G/2.5G/5G PoE++ 95 W et PoH(HDBaseT)	1x 100/1G/2.5G/5G PoE++ 95 W et PoH(HDBaseT)	2x 10/100/1G PoE++ 95 W et PoH(HDBaseT)
PUISSANCE MAX	95W	95W	95W	95W (48v) 72W (12v)
ALIMENTATION	Fournie (secteur)	Fournie adapt 52V	En option 48 - 46V	En option 12V - 46V
DIMENSIONS (ENMM)	170 x 100 x 40 mm	94 x 70 x 26 mm	135 X 88 X 32 mm	105 x 70 x 30 mm
	REF. <b>410175</b>	REF. <b>410171</b>	REF. <b>410176</b>	REF. <b>410260</b>

## INJECTEURS POE DEXLAN



**Dexlan**

**Dexlan**

**Dexlan**

**Dexlan**

PLUS PRODUIT	<b>3 modes Legacy, BT et uPoE !</b>	<b>Vitesse et puissance PoE+ !</b>	<b>Longue durée : MTBF 50000 heures !</b>	<b>L'alimentation PoE haut débit !</b>
PORT ENTRÉE	1 x 10/100/1000	1 x 10/100/1000	1 x 10/100/1000	1 x 10/100/1000
PORT SORTIE	1 x 10/100/1000 95W	1 x 10/100/1000 PoE+ 802,3at	1 x 10/100/1000 802,3at	1 x 10/100/1000 PoE 802,3af
PUISSANCE POE	95W	30 W	32W	15,4 W
ALIMENTATION	Intégrée	Intégrée	Intégrée	Intégrée
DIMENSIONS (ENMM)	170 x 100 x 40	143 x 60 x 40	142 x 60 x 32	143 x 60 x 40
	REF. <b>317496</b>	REF. <b>317430</b>	REF. <b>317432</b>	REF. <b>317415</b>

## INJECTEURS POE PLANET



PLUS PRODUIT	<b>Le PoE++ bt enfin normalisé !</b>	<b>Le PoE des caméras motorisées !</b>	<b>L'injecteur pour caméra HD !</b>	<b>Le Multi-Gigabit PoE++ !</b>
MODÈLE	PoE-172	PoE-163	PoE-152	PoE-176-95
PORT ENTRÉE	1 x 10/100/1000	1 x 10/100/1000	1 x 10/100/1000	1 x 10/100/1000
PORT SORTIE	1 x 10/100/1000 UltraPoE 802.3bt	1 x 10/100/1000 802.3at	1 x 10/100/1000 PoE 802,3af	1 x 10/100/100 802.3at
PUISSANCE POE	60 W	30W	15,4 W	95W
ALIMENTATION	Intégrée	Intégrée	Externe fournie	Intégrée
DIMENSIONS (ENMM)	115 x 62,5 x 31	115 x 62,5 x 31 mm	73 x 55 x 24	142 x 60 x 32 mm
	REF. <b>410172</b>	REF. <b>410163</b>	REF. <b>410152</b>	REF. <b>410177</b>

## POE MULTI-PORTS



PLUS PRODUIT	<b>Ajoutez du PoE à votre installation !</b>		<b>Boostez votre switch avec du PoE !</b>		<b>Le brassage 19" PoE actif !</b>	
MODÈLE	HPoE-460	PoE-1200G	HPoE-1200G	PoE-2400	HPoE-2400G	
ENTRÉE GIGABIT	4	12	12	24	24	
SORTIE GIGABIT POE	4 en 30 W	12 en 15 W	12 en 30 W	24 en 15 W	24 en 30 W	
BUDGET POE	120 W	200 W	360 W	380 W	720 W	
	REF. <b>410460</b>	REF. <b>411203</b>	REF. <b>411204</b>	REF. <b>412440</b>	REF. <b>412472</b>	

# Extensions et convertisseurs PoE

NOUVEAU

## Séparateur Gigabit PoE++ 95W Etanche IP67

Une source électrique par le réseau !

Alimentez un appareil en 12 volt à partir d'une connexion Ethernet PoE, ce séparateur fournit jusqu'à 60W (5Amp) à partir d'une entrée PoE d'une puissance admissible maximum de 95W. Le séparateur fonctionne aussi avec des connexions en PoE et PoE+ (15 ou 30W)

- › Boîtier aluminium étanche IP67 -40+75°C
- › Protection connecteur par Presse-étoupe
- › Ports RJ45 10/100/1000 Mbps



RÉF. 317492  
Séparateur Gigabit PoE++ 95W Etanche IP67

## Dexlan

### Mini répéteur Gigabit PoE+

Pour 100 m supplémentaires !

Ajoutez le répéteur PoE DEXLAN pour installer une caméra ou une borne WiFi à plus de 100 mètres d'un switch PoE et éviter d'avoir à utiliser de la fibre optique bien plus coûteuse.

- › 1 port RJ45 Gigabit : entrée PoE autoalimentée
- › 1 port RJ45 Gigabit : sortie Injecteur PoE
- › Puissance de sortie dépendante de la puissance d'entrée
- › Dimensions : 115 x 68 x 38 mm



RÉF. 302446  
Mini répéteur Gigabit PoE+

## Kit PoE sur Coax HighWire PowerStar

25 Watts Jusqu'à 500m !

Utiliser du câble coaxial RG59 ou RG11 pour connecter une caméra IP PoE sur grande distance, l'émetteur peut s'alimenter via un switch PoE ou une alimentation optionnelle

- › Testeur Budget PoE en bout de ligne
- › Connecteur Coax : BNC Femelle



	RÉF. PLANET	RÉF.
Emetteur HighWire PowerStar unité de base	VHW-HWPS-B	053264
Récepteur HighWire PowerStar unité caméra	VHW-HWPS-C	053265
Alimentation secteur DC 57V 800 mA	VPSU-57V-800-EU	743140
Cordon Europe Bi-polaire pour VPSU-57V	2-PIN-EU	743082

## Kit de Rallonge PoE+ 500 m sur câble CAT. 5

6 fois plus loin que le standard Ethernet !

Ce kit booste la liaison Ethernet entre switch et caméra jusqu'à 500 m sans perdre de puissance PoE+.



RÉF. PLANET 411111  
Kit de Rallonge PoE + 500 m sur câble CAT. 5 LRP-101 U-KIT

## Répéteur Ethernet OutReach IP67

Cascadable 6 niveaux jusqu'à 800m!

Les répéteurs de ligne OutReach s'installent tous les 100m, le 1er doit être raccordé sur une source PoE.

- › Si pas de PoE, jusqu'à 6 OutReach : lien de 800 m au total
- › Si caméra PoE 6 W, 3 OutReach Max : lien de 400m au total
- › Si caméra PoE 12 W, 1 OutReach Max : lien de 200 m au total



Réf. 743132



Réf. 743134

	RÉF. PLANET	RÉF.
Répéteur OutReach Max interieur	VOR-ORM	743132
Répéteur OutReach MAX XT - PoE jusqu'à- 60W	VOR-ORM-XT	743134
Répéteur OutReach Lite XT - Non-PoE	VOR-ORL-XT	743130

## Doubleur Gigabit PoE+ autoalimenté

Branchez 2 appareils sur une source PoE+ !

Simplifiez vos installations de caméra ou de borne WiFi avec le doubleur de port PoE+ Gigabit.

- › 1 entrée PoE+ 30.8 W max
- › 2 sorties PoE+ (1 appareil = 25 W max, 2 appareils 2 x 12 W max)
- › Autoalimenté par injecteur ou switch optionnel
- › Augmente la distance de 100 m



RÉF. PLANET 410202  
Doubleur Gigabit PoE+ Autoalimenté PoE-E202

### Exemple 1 : Configuration 1 vers 1



### Exemple 2 : Configuration 1 vers 2



# Switchs et convertisseurs industriels

## PORTS RJ45 FAST ETHERNET 10/100



MODÈLE	<b>IFT-802T</b>
PORTS RÉSEAU	1
PORT FIBRE	1 x SC 100FX multimode 2 km
ALIMENTATION	Bornier redondant 12 à 48 V DC
DIMENSIONS (EN MM)	132 x 85 x 32
FONCTIONNALITÉ	IP30 Rail DIN + mural
REF.	<b>314701</b>



MODÈLE	<b>ISW-501T</b>
PORTS RÉSEAU	5
PORT FIBRE	-
ALIMENTATION	Bornier redondant 12 à 48 V DC
DIMENSIONS (EN MM)	135 x 87 x 32
FONCTIONNALITÉ	IP30 Rail DIN + mural
REF.	<b>314705</b>



MODÈLE	<b>ISW-500T</b>
PORTS RÉSEAU	5
PORT FIBRE	-
ALIMENTATION	Bornier redondant 12 à 48 V DC ou 24 V AC
DIMENSIONS (EN MM)	104 x 70 x 30
FONCTIONNALITÉ	IP30 compact Rail DIN
REF.	<b>314505</b>



MODÈLE	<b>ISW-514PTF</b>
PORTS RÉSEAU	4
PORT FIBRE	1 x SFP 100FX
ALIMENTATION	Bornier redondant 48 V DC
DIMENSIONS (EN MM)	135 x 87,8 x 56
FONCTIONNALITÉ	IP30 Rail DIN + mural
REF.	<b>314715</b>



MODÈLE	<b>ISW-504PT</b>
PORTS RÉSEAU	5
PORT FIBRE	-
ALIMENTATION	Bornier redondant 12 à 48 V DC
DIMENSIONS (EN MM)	135 x 87 x 32
FONCTIONNALITÉ	IP30 Rail DIN + mural
REF.	<b>314704</b>



MODÈLE	<b>ISW-621T</b>
PORTS RÉSEAU	4
PORT FIBRE	2 x SC 100FX multimode 2 km
ALIMENTATION	Bornier redondant 12 à 48 V DC
DIMENSIONS (EN MM)	135 x 97 x 32
FONCTIONNALITÉ	IP30 Rail DIN + mural
REF.	<b>314706</b>



MODÈLE	<b>ISW-621TF</b>
PORTS RÉSEAU	4
PORT FIBRE	2 x SFP 100FX
PORT SPÉCIAL	-
ALIMENTATION	Bornier redondant 12 à 48 V DC
DIMENSIONS (EN MM)	135 x 97 x 32
FONCTIONNALITÉ	IP30 Rail DIN + mural
REF.	<b>314742</b>



MODÈLE	<b>ISW-801T</b>
PORTS RÉSEAU	8
PORT FIBRE	-
PORT SPÉCIAL	-
ALIMENTATION	Bornier redondant 12 à 48 V DC
DIMENSIONS (EN MM)	135 x 87 x 32
FONCTIONNALITÉ	IP30 Rail DIN + mural
REF.	<b>314708</b>



MODÈLE	<b>ISW-800T</b>
PORTS RÉSEAU	8
PORT FIBRE	-
PORT SPÉCIAL	-
ALIMENTATION	Bornier redondant 12 à 48 V DC ou 24 V AC
DIMENSIONS (EN MM)	115 x 70 x 41
FONCTIONNALITÉ	IP30 compact Rail DIN
REF.	<b>314508</b>

## CONVERTISSEUR FIBRE - RJ45



MODÈLE	<b>IGUP-1205AT</b>
PORTS RÉSEAU	1 RJ45 Gigabit
PORT FIBRE	2 SFP 100/1G
PORT SPÉCIAL	-
ALIMENTATION	Bornier redondant 12-56V
DIMENSIONS (EN MM)	135 x 85 x 55 mm
FONCTIONNALITÉ	PoE++ 95W 56V même avec entrée en 12V IP30 Rail DIN + mural
REF.	<b>314205</b>



MODÈLE	<b>IGUP-2205AT</b>
PORTS RÉSEAU	2 RJ45 Gigabit
PORT FIBRE	2 SFP 100/1G
PORT SPÉCIAL	-
ALIMENTATION	Bornier redondant 12-56V
DIMENSIONS (EN MM)	135 x 85 x 55 mm
FONCTIONNALITÉ	PoE++ 95W 56V même avec entrée en 12V IP30 Rail DIN + mural
REF.	<b>314202</b>



MODÈLE	<b>IGUP-805AT</b>
PORTS RÉSEAU	1 RG45 Gigabit
PORT FIBRE	1 SFP 100/1G
PORT SPÉCIAL	-
ALIMENTATION	Bornier redondant 12-48V
DIMENSIONS (EN MM)	135 x 87 x 32 mm
FONCTIONNALITÉ	IP30 Rail DIN + mural Injecteur PoE++ 95W
REF.	<b>314825</b>



MODÈLE	<b>IGT-900-1T1S</b>
PORTS RÉSEAU	1 RJ45 Gigabit
PORT FIBRE	1 SFP 100/1G/2.5G
PORT SPÉCIAL	-
ALIMENTATION	9 - 48V DC / 24V AC
DIMENSIONS (EN MM)	-
FONCTIONNALITÉ	Manageable niveau 2 IP30 Rail-DIN + mural
REF.	<b>314900</b>



MODÈLE	<b>IGTP-815AT</b>
PORTS RÉSEAU	1
PORT FIBRE	1 x SFP bi-vitesse 100/1G
PORT SPÉCIAL	-
ALIMENTATION	Bornier redondant 48 - 56 V
DIMENSIONS (EN MM)	104 x 70 x 30
FONCTIONNALITÉ	IP30 Rail Din + mural Injecteur PoE+ 36 W
REF.	<b>314810</b>

# Switchs industriels Gigabit Planet

## PORTS RJ45 GIGABIT ETHERNET

				
1 PORT PoE+ 30 W	1 PORT PoE++ 95 W			
				
MODÈLE PORTS RÉSEAU AUTRES PORTS ALIMENTATION DIMENSIONS (EN MM) FONCTIONNALITÉ	<b>IPOE-162</b> Gigabit PoE+ 10/100/1000 Bornier redondant 12-48V (power boost 56V) 135 x 87 x 32 mm IP30 Rail DIN + mural Manag. Niv.2	<b>IPOE-171-95</b> RJ45 Multi-Gigabit 100/1000/2.5G/5G Bornier redondant 12-48V (power boost 56V) 135 x 87 x 32 mm IP30 Rail DIN + mural	<b>IGS-510TF</b> 4 RG45 Gigabit 1 SFP 100/1G Bornier redondant 12-48V 104 x 70 x 30 mm IP30 Rail DIN + mural	<b>IGS-5225-4T2S</b> 4 RG45 Gigabit 2 SFP 100/1G Bornier redondant 12-48-54V 135 x 87 x 32 mm IP30 Rail DIN + mural
REF.	<b>314162</b>	REF.	<b>410176</b>	
REF.		REF.	<b>314841</b>	
REF.		REF.	<b>314832</b>	

					
		4 PORTS PoE+ 30 W		4 PORTS PoE+ 30 W	
					
MODÈLE PORTS RÉSEAU PORT FIBRE ALIMENTATION DIMENSIONS (EN MM) FONCTIONNALITÉ	<b>IGS-501T</b> 5 -	<b>IGS-801T</b> 8 -	<b>IGS-54HPT</b> 5 -	<b>IGS-620FT</b> 4 2 x SFP Bi-Vitesse 100/1G	<b>IPOE-174</b> 1 port PoE 60W in + 4 PoE+ 30 W (410172)
REF.	<b>314805</b>	REF.	<b>314808</b>	REF.	<b>314804</b>
REF.		REF.	<b>314842</b>	REF.	<b>410174</b>

					
4 PORTS PoE+ 30 W	8 PORTS PoE+ 30 W	4 PORTS PoE+ 30 W	4 PORTS PoE++ 95 W		
					
MODÈLE PORTS RÉSEAU PORT FIBRE PORT SPÉCIAL ALIMENTATION DIMENSIONS (EN MM) FONCTIONNALITÉ	<b>IGS-624HPT</b> 4 2 x SFP Bi-Vitesse 100/1G -	<b>IGS-5225-8P4S</b> 8 Gigabit PoE+ 2 SFP 100/1G + 2 SFP 1G/2.5G IoT bornier 2DI/2DO Modbus TCP	<b>IGS-4215-4P4T</b> 8 -	<b>IGS-824UPT</b> 6 Gigabit dont 4 PoE++ 2 SFP 100/1G Bornier redondant	
REF.	<b>314862</b>	REF.	<b>314852</b>	REF.	<b>314844</b>
REF.		REF.	<b>314824</b>	REF.	

					
4 PORTS PoE+ 30 W		8 PORTS PoE+ 30 W	8 PORTS PoE+ 30 W		
					
MODÈLE PORTS RÉSEAU PORT FIBRE PORT SPÉCIAL ALIMENTATION DIMENSIONS (EN MM) FONCTIONNALITÉ	<b>IGS-4215-4P4T2S</b> 8 2 x SFP Bi-Vitesse 100/1G 1 x RJ45 RS-232 Bornier redondant 48 V DC+	<b>IGS-10020MT</b> 8 2 x SFP Bi-Vitesse 100/1G -	<b>IGS-10020PT</b> 8 2 x SFP Bi-Vitesse 100/1G 1 x RJ45 RS-232 Bornier redondant 48 V DC	<b>IGS-10020HPT</b> 8 2 x SFP Bi-Vitesse 100/1G 1 x RJ45 RS-232 + bornier 2 in / 2 out Bornier redondant 48 V DC	
REF.	<b>314846</b>	REF.	<b>314882</b>	REF.	<b>314890</b>
REF.		REF.	<b>314892</b>	REF.	

RÉSEAU FILAIRE

# Accessoires switchs industriels

PENSEZ-Y

Retrouvez les antennes 4G LTE

Page : 115

## Modem-Routeur 4G LTE WiFi 4 -10°C/+55°C

90 connexions simultanées !

Créer un accès à internet rapidement dans toutes vos installations, vos entrepôts ou magasins, en extérieur.

- › Alimentable par PoE ou PowerBank USB (optionnel)
- › Modes : Routeur, Point d'accès, Bridge Répéteur et Backup Internet
- › Environnement : IP31 -10°C/+55°C



**Dexlan**

Modem-Routeur 4G LTE WiFi 4	RÉF. DEXLAN DX-4GRTAPW4	RÉF. <b>321400</b>
-----------------------------	----------------------------	-----------------------

## Panneau de brassage CAT. 6A

A monter directement sur un rail DIN !

CAT. 6A

- › Nombre de ports : 8 ports RJ45
- › Catégorie : CAT. 6A STP (10 Gbps)
- › Pour câble monobrin : AWG 22 à AWG 26
- › Format : pour rail DIN 35 mm
- › Hauteur : 0,5U
- › Raccordement : bloc 110 / krone
- › Support arrière de câbles



Panneau CAT. 6A pour rail DIN	BLINDAGE STP	PORTS 8	RÉF. <b>257304</b>
-------------------------------	-----------------	------------	-----------------------

## Modem - Routeur 4G LTE Double SIM WiFi 4 -35/75°C

NOUVEAU

L'internet sans coupure !

Conception industrielle, Indispensable dans tous les milieux de production, ce modem-routeur 4G garantit une connexion permanente avec son système double carte SIM. Utilisable aussi en ligne de secours 4G lorsqu'il est combiné à un routeur ASDL ou Fibre.

- › Fonction VPN : IPsec / OpenVPN / GRE / Wireguard
- › Ports : 2 x RJ45 10/100 (configuration LAN / WAN)
- › Livré avec antennes WiFi et 4G démontables

**robustel**



Modem Routeur 4G LTE Double SIM WiFi 4 -35/75°C	R2010	RÉF. ROBUSTEL	RÉF. <b>308326</b>
Kit de montage mural pour Robustel R2010,	S051013		<b>308327</b>
Kit de montage Rail DIN pour Robustel R2010,	S050006		<b>308328</b>
Antenne 4G sur socle magnétique + câble 2m SMA	E003045		<b>308325</b>

## Mini panneau de brassage à équiper

À poser, à fixer au mur ou sur rail DIN !

TOP QUALITÉ

- › Nombre d'emplacements : 4 à 8 emplacements keystone
- › Blindage : STP
- › Format : à poser, à fixer au mur ou sur rail DIN
- › Hauteur : 1U
- › Support arrière de câbles
- › Fourni avec kit DIN et visserie

NOUVEAU 2023



HAUTEUR	LARGEUR	BLINDAGE	EMPLACEMENTS	COULEUR	RÉF.
1U	78 mm	STP	4	Noir	<b>272454</b>
1U	113 mm	STP	6	Noir	<b>272456</b>
1U	158 mm	STP	8	Noir	<b>272458</b>

## Support rail DIN pour embase noyau RJ45

- › Pour rail DIN symétrique type oméga 35 mm
- › Matière : métal (Réf. 272451), plastique ABS (Réf. 272452)
- › Flanc latéral amovible pour empilage latéral (Réf. 272452)
- › Continuité de masse sur rail DIN



Réf. 272451



Réf. 272452

Support DIN métallique 1 port keystone	RÉF. <b>272451</b>
Support DIN plastique 1 port keystone	<b>272452</b>

## Kit de fixation sur rail DIN

Permet le montage sur un rail DIN d'équipements non prévus à cet effet initialement. Les 2 pattes de fixation se vissent au dos des équipements et permettent un clipsage sur le rail DIN.

- › Fourni avec 2 pattes de fixation et vis M3
- › Format : pour rail DIN 35 mm



Kit de montage sur rail DIN	RÉF. <b>272453</b>
-----------------------------	-----------------------

## Coupleur RJ45 CAT. 6A blindé pour rail DIN

TOP QUALITÉ

CAT. 6A

10 G

PoE

- › Catégorie : CAT. 6A STP
- › Volets de protection haut et bas, amovibles
- › Indice de protection sans les volets : IP20
- › Pour rail DIN symétrique type oméga
- › Reprise de masse sur rail
- › Compatible PoE



Coupleur RJ45 CAT. 6A pour rail DIN	RÉF. <b>272222</b>
-------------------------------------	-----------------------

## Alimentation industrielle sur rail DIN

Bloc d'alimentation de 12 à 48 volts pour environnement professionnel. Convertit le courant alternatif du secteur en courant continu, stabilisé et régulé, indispensable aux bonnes performances des switchs et convertisseurs industriels

TOP QUALITÉ

- › Pour rail DIN symétrique type oméga 35 mm
- › Tension d'entrée : 90 - 264 volts
- › Connecteurs d'entrée / sortie : bornier à vis



Réf. 314628



	TENSION SORTIE	PUISSANCE	RÉF.
Alim. Industrielle	12 V	15 watts 1,25 A	<b>314613</b>
Alim. Industrielle	24 V	60 watts 2,5 A	<b>314614</b>
Alim. Industrielle	24 V	75 watts 3,2 A	<b>314615</b>
Alim. pour switch PoE	48 V	75 watts 1,6 A	<b>314617</b>
Alim. pour switch PoE	48 V	120 watts 2,5 A	<b>314621</b>
Alim. pour switch PoE	48 V	150 watts 3,2 A	<b>314630</b>
Alim. pour switch PoE	48 V	240 watts 5 A	<b>314628</b>
Alim. pour switch PoE	48 V	480 watts 10 A	<b>314629</b>

## Coffret étanche pour application industrielle

Protégez vos équipements de l'eau et de la poussière !

TOP QUALITÉ

- › Indice d'étanchéité : IP66
- › Indice de protection aux chocs : IK10
- › Coffret en polyester LSOH (zéro halogène)
- › Porte pleine réversible, avec serrure de sécurité
- › Dimensions : 300 x 265 x 165 mm
- › Utilisation intérieure ou extérieure
- › Température d'utilisation : -50 °c à +150 °c
- › Coffret certifié EN 62208
- › Platine de fond métallique perforée en option (Réf. 754911)



Réf. 754910

**IBOCO**

Coffret étanche	RÉF. <b>754910</b>
Platine de fond pour coffret étanche	<b>754911</b>



# Switchs industriels plats et rackables



MODÈLE	<b>WGR-500-4P</b>
PORT RÉSEAU	5 Gigabit dont 4PoE+
ALIMENTATION	Bornier + Jack
DIMENSIONS (EN MM)	180 x 140 x 25
FONCTION	IP30 Routeur Firewall avec serveur DHCP
REF.	<b>314504</b>



MODÈLE	<b>WGS-810</b>
PORT RÉSEAU	8-Gigabit
ALIMENTATION	12v fournie
DIMENSIONS (EN MM)	148 x 134 x 25 mm
FONCTION	IP30 3 Modes : Standard /Vlan/Extend
REF.	<b>314811</b>



MODÈLE	<b>WGS-814HP</b>
PORT RÉSEAU	8 Gigabit dont 4PoE+
ALIMENTATION	Bornier redondant 12-48V
DIMENSIONS (EN MM)	148 x 134 x 25 mm
FONCTION	IP30 3 Modes : Standard /Vlan/Extend
REF.	<b>314814</b>



MODÈLE	<b>WGS-818HP</b>
PORT RÉSEAU	8 Gigabit PoE+
ALIMENTATION	Bornier redondant 12-48V
DIMENSIONS (EN MM)	148 x 134 x 25 mm
FONCTION	IP30 3 Modes : Standard /Vlan/Extend
REF.	<b>314818</b>



MODÈLE	<b>WGS-4215-8P2S</b>
PORT RÉSEAU	8 Gigabit PoE+
PORT FIBRE	2 SFP 100/1G
ALIMENTATION	Bornier + Jack redondant 48-56V
DIMENSIONS (EN MM)	180 x 140 x 25
FONCTION	IP30 Web Manageable Niv.2
REF.	<b>314828</b>



MODÈLE	<b>WGS-5225-8P2SV</b>
PORT RÉSEAU	8 Gigabit PoE+
PORT FIBRE	2 SFP 100/1G
ALIMENTATION	Bornier + Jack redondant 48-56V
DIMENSIONS (EN MM)	180 x 140 x 25
FONCTION	IP30 LCD Manageable Niv.2 et PoE+ (sans PC)
REF.	<b>314829</b>



MODÈLE	<b>WGS-5225-8T2SV</b>
PORT RÉSEAU	8 Gigabit
PORT FIBRE	2 SFP 100/1G
ALIMENTATION	Bornier + Jack redondant 12-48V
DIMENSIONS (EN MM)	180 x 140 x 25 mm
FONCTION	IP30 LCD Manageable Niv.2 (sans PC)
REF.	<b>314830</b>



RÉSEAU FILAIRE

## Switch industriel L2 rackable Gigabit PoE+

La série Allied Telesis IE210L sont des switchs niveau 2 pour les applications réseau industrielles. Avec PoE+ et des températures de fonctionnement élevées allant jusqu'à 65° C, ils sont destinés aux conditions difficiles et exigeantes des déploiements industriels.

- › Fixation : Rack 19" (fixation optionnelles)
- › Ports SFP Bi-vitesse 100/1 Gbps
- › Alimentation interne
- › Température de fonctionnement : -0°c à 65°c



	REF. ALLIED TELESIS	REF.
Switch ind. 19" 8p Gigabit PoE+ & 2 SFP - 125 W	AT-IE210L-10GP	<b>522315</b>
Kit de fixation 19" pour IE210L - 10 GP	AT-RKMT-J14	<b>522332</b>
Switch ind. 19" 16p Gigabit PoE+ & 2 SFP - 250 W	AT-IE210L-18GP	<b>522318</b>
Kit de fixation 19" pour IE210L-18 GP	AT-RKMT-J13	<b>522613</b>

## Commutateur AT-IE200-6GT-80

Commutateur Ethernet industriel manageable niveau 2

- › 4 ports cuivre 10/100/1000 et 2 ports 100/1000 SFP
- › Fixation Rail-Din
- › Température de fonctionnement de -40°c à +70°c
- › Prévoir alimentation de Type-AT-MWMDR40/48



	REF. ALLIED TELESIS	REF.
Commutateur	AT-IE200-6GT-80	<b>746387</b>

## Switch industriel Niveau 2 8p 10/100 + 2p Fibre SC

Solution économique et robuste pour une utilisation dans des conditions difficiles et exigeantes, telles que celles trouvées dans les milieux de production, le transport et la sécurité.

- › Fonctions L2 : QoS, VLAN, EPSRing, ACL
- › Port Fibre : 100FX Multimode 2 kms
- › Température de fonctionnement: -0°c à 60°c



	REF. ALLIED TELESIS	REF.
Switch Industriel 8 ports 10/100 + 2 fibres SC 100FX	AT-IA810M	<b>522812</b>

# Serveurs IP RS-232 et convertisseurs RS-485/422

## Serveur série Dominion SX II

### Sécurité militaire certifié !

Le Dominion SX II permet l'accès série-sur-IP et le contrôle des périphériques série, à tout moment et quel que soit l'endroit. Il constitue le serveur de consoles série le plus puissant, sécurisé, fiable et simple à utiliser du marché. Il permet un contrôle sans égal des serveurs, périphériques réseau, dispositifs de sécurité, unités PDU, hôtes virtuels et équipements sans fil et de télécommunication. Le SX II offre le plus grand choix existant de connexions série-sur-IP via les clients SSH/Telnet, les navigateurs indépendants de Java, le logiciel CommandCenter, et l'accès direct au niveau du rack. Raritan propose un choix différents au format 1U permettant de raccorder 4, 8, 16, 32 ou 48 équipements série. Tous les modèles sont équipés d'une double alimentation (AC ou CC) et d'un double port local Ethernet Gigabit.

- › Port DVI/USB pour accès local direct
- › Port console compatible : HP, Cisco, Dell, IBM...
- › Redondance : Double alimentation et 2 ports Gigabit
- › Accès hautement sécurisé : SSH Telnet SLL Web CLI...



Réf. 882400

**Raritan**  
A brand of **Legend**

	PORT	SÉRIE	REF. FOURN.	REF.
Console Serveur série	double-Power AC / double LAN	4 x RJ45	DSX2-4	<b>882400</b>
Console Serveur série	double-Power AC / double LAN	8 x RJ45	DSX2-8	<b>882800</b>
Console Serveur série	double-Power AC / double LAN	16 x RJ45	DSX2-16	<b>882160</b>
Console Serveur série	double-Power AC / double LAN	32 x RJ45	DSX2-32	<b>882320</b>
Console Serveur série	double-Power AC / double LAN	48 x RJ45	DSX2-48	<b>882480</b>

## Serveur de console série sur IP

### Existe en 8 et 16 ports COM !

- › Accès console série distant
- › La fonction DTE/DCE à détection automatique
- › Détection en ligne/hors ligne des périphériques série connectés



**ATEN**

	REF. FOURN.	REF.
Serveur de console série 8 ports	SN9108CO	<b>269309</b>
Serveur de console série 16 ports	SN9116CO	<b>269116</b>

## Serveur Pro console série sur IP

### Alimentation et accès IP redondant!

- › Accès console série distant
- › DTE/DCE à détection automatique
- › Client Telnet/SSH direct et la visionneuse Java
- › Câblerie compatible CISCO



**ATEN**

	REF. FOURN.	REF.
Serveur de console série 8 ports	SN0108CO	<b>269308</b>
Serveur de console série 32 ports	SN0132CO	<b>269332</b>
Serveur de console série 48 ports	SN0148CO	<b>269348</b>

## Serveur de périphériques RS-232 sécurisé

### Contrôlez un port COM à distance !

Modes de fonctionnement Standard COM réel ou sécurisé, serveur/client TCP, serveur/client de tunneling série sécurisé, gestion des consoles (SSH) et gestion directe des consoles SSH ou Telnet.

- › Interface utilisateur graphique multilingue intuitive sur pages Web
- › Parfaitement compatible avec SCADA (SNMP)
- › Entrée alimentation redondante (prise et bornier) pour une sécurité intégrée.



Réf. 263002

	REF. FOURN.	REF.
Serveur série RS-232 1 port DB9 sécurisé sur IP	SN3001	<b>263001</b>
Serveur série RS-232 1 port DB9 sécurisé sur IP	SN3002	<b>263002</b>

## Serveur de périphériques RS-232 sécurisé autoalimenté par PoE

### Moins de 2 watts en PoE !

Modes de fonctionnement Standard COM réel ou sécurisé, serveur/client TCP, serveur/client de tunneling série sécurisé, gestion des consoles (SSH) et gestion directe des consoles SSH ou Telnet.

- › Interface utilisateur graphique multilingue intuitive sur pages Web
- › Parfaitement compatible avec SCADA (SNMP)
- › 3 Alimentations possible : transfo, bornier ou injecteur PoE optionnel



Réf. 263011

	REF. FOURN.	REF.
Serveur série RS-232 1 port DB9 sécurisé sur IP PoE	SN3011	<b>263011</b>
Serveur série RS-232 1 port DB9 sécurisé sur IP PoE	SN3012	<b>263012</b>

## Serveur IP RS-232 / 485 / 422 sur IP

### En RJ45 ou Fibre !

Spécialement conçu pour convertir la communication série RS232, RS422 ou RS485 en réseau Fast Ethernet afin d'étendre la distance du réseau de manière efficace et économique.

- › Boîtier métal compatible chassis 19" (ref 411400)
- › Port Série : DB-9 Mâle
- › Ports réseau : RJ45 10/100 - SFP 100FX



**PLANET**  
Networking & Communication

	REF. FOURN.	REF.
Serveur IP RS-232 / 485 / 422 sur RJ45 10/100	ICS-110	<b>041310</b>
Serveur IP RS-232 / 485 / 422 sur SFP 100FX	ICS-115A	<b>041306</b>

## Serveur Industriel Série IP

### RS-232/422/485 sur rail DIN!

- › Port Série format DB9 Male et bornier 4 fils
- › Réseau 100Mbps RJ45 ou fibre SFP
- › Virtual Com Support : Win XP/7/8/10 - Server 2003/2008/2012



**PLANET**  
Networking & Communication

	REF. FOURN.	REF.
Serveur Industriel RS-232/422/485 sur RJ45	ICS-2100T	<b>314733</b>
Serveur Industriel RS-232/422/485 sur Fibre SFP	ICS-2105A	<b>314735</b>

# Switchs fibre optique

## Switch Niv.2+ 8 ports Fibre optique SFP+ 10G

**Spécial Streaming Vidéo 4K !**

Construisez un réseau ultra-rapide avec ce switch entièrement composé de 8 ports fibre optique 10G et d'une capacité de commutation de 160 Gbit/s. Idéal pour les réseaux d'entreprises, il répond aux demandes de très haute vitesse, fiable et performante.

- › 8 ports SFP+ 10 Gigabit
- › Manageable L2+/L3 (Static, DHCP..)
- › Large fond de panier : 160Gbps



Switch Niv.2+ 8 ports Fibre optique SFP+ 10G	RÉF. FOURN. TL-SX30.08F	RÉF. <b>313008</b>
--	-------------------------	--------------------

## Dexlan

## Switch Niv.2+ 28 ports Fibre optique

**Le cœur de votre infrastructure !**

Organisez votre réseau d'entreprise avec les fonctions d'administration avancées QoS et optimisez ainsi les différentes natures de flux (Data/ Voix/Vidéo,...). Les services DHCP et Vlan vous permettront d'organiser la répartition des adresses IP.

- › 24 ports SFP fibre Gigabit
- › 4 ports RJ45 10/100/1000 Mbps
- › 4 ports SFP+ fibre 10 Gigabit



Switch Niv.2+ 28 ports Fibre optique	RÉF. <b>890231</b>
--------------------------------------	--------------------

## Switch fibre optique 16 et 28 ports **NOUVEAU**

**Spécial agregation en 10Gigabit !**

Switches de cœur de réseau pour centraliser vos déploiements et garantir une installation efficace.



Réf. **317633**



Réf. **313016**



Switch 24 ports Gigabit SFP Combo 4 RJ45 & 4 SFP+ 10G	RÉF. FOURN. TL-SG3428XF	RÉF. <b>317633</b>
Switch 16 ports Gigabit SFP+ 10G	RÉF. FOURN. TL-SX3016F	RÉF. <b>313016</b>

## Switch Fibre 24 ports 10G avec stack 40 Gigabit **NOUVEAU**

**Gamme FastTrack : dispo en moins de 15 jours!**

Switch ultra haut débit avec fonction étendues, VXLAN virtualisation de Vlan L2 et L3, Contrôleur d'accès centralisé jusqu'à 1024 bornes WiFi, iStack empilage intelligent, management Cloud, détection de trafic anormal, l'analyse des communications chiffrées (ECA) et la détection des menaces à l'échelle du réseau.



Switch 24 ports Gigabit SFP+ 10G & 6 QSFP28 40/100 GE	RÉF. FOURN. S6730-H24X6C	RÉF. <b>101624</b>
---	--------------------------	--------------------

## Switch 16 ports 10 Gigabit dont 12 SFP+ **NOUVEAU**

**Spécial application vidéo 4K !**

Conçu pour transporter des flux vidéo de très haute définition, ce switch 10 Gigabit peut être empilé via cordon DAC ou RJ45 Cat7.

- › 12 ports SFP+ bi-vitesse 1G/10G
- › 4 ports RJ45 100/1000/10G
- › Fonction Niv.3 + VCStack, EPSRing



Switch Niv.3 12 ports SFP+ 1G/10G + 4 RJ45 10G	RÉF. FOURN. AT-XS916MXS	RÉF. <b>746362</b>
--	-------------------------	--------------------

## Switch 10 ports Gigabit dont 8 ports Fibre SFP **NOUVEAU**

**La multiprise en fibre optique !**

Concentrez le déploiement de caméras ou de bornes WiFi dans de larges zones et dépassez la limite de 100 m des câbles électriques avec des connexions en fibre optique.

- › 8 ports SFP pour modules 1000 Base-SX / LX / BX / ZX
- › 2 ports RJ45 10/100/1000 Mbps



Switch 10 ports Gigabit dont 8 ports Fibre SFP	RÉF. <b>311849</b>
--	--------------------

## Switch 16 ports 10 Gigabit et 2 Stack 40G **NOUVEAU**

**Spécial mur d'image LED !**

Destiné aux solutions exigeant de très hautes performances, ce switch 10 Gigabit dispose de ports UpLink 40 Gigabit pour vous garantir un résultat exceptionnel d'affichage HD 4K fluide et dynamique.

- › 16 ports SFP+ bi-vitesse 1G/10G
- › 4 ports QSFP 40GbE
- › Fonction Niv.3 + VCStack, VCStack-LD, EPSRing



Switch Niv.3 16 ports SFP+ 1G/10G + 4 QSFP 40G	RÉF. FOURN. AT-x550-18XSQ	RÉF. <b>552518</b>
--	---------------------------	--------------------

## Switch 4 ports Gigabit – 2 fibres SFP + 2 RJ45 **NOUVEAU**

**Spécial petite installation !**

Ce mini switch réseau Gigabit permet d'interconnecter des équipements réseau jusqu'à 100 mètres en utilisant des liaisons cuivre sur cordon avec prises RJ45 et bien au-delà via ses 2 ports SFP Gigabit conçus pour recevoir des modules multimodes, monomodes et multiplexés WDM sur des distances de plusieurs kilomètres.

- › 2 ports compatibles SFP 1000 Base-SX / LX / BX / ZX
- › 2 ports RJ45 10 / 100 / 1000 Mbps Auto-MDIX



Switch 4 ports Gigabit – 2 ports fibre SFP + 2 RJ45	RÉF. <b>311942</b>
---	--------------------

# Convertisseurs fibre optique



MODÈLE	-	<b>MC100CM</b>	<b>AT-DMC100/LC</b>	<b>AT-DMC100/ST</b>
PORT(S) RJ45	1 x RJ45 10/100 Mbps	1 x RJ45 100 Mbps	1 x RJ45 10/100	1 x RJ45 10/100
PORT(S) FIBRE	Duplex SC 100FX multimode	Duplex SC 100FX multimode	Duplex LC 100 FX multimode	Duplex ST 100 FX multimode
FIBRE / DISTANCE	50-62,5/125 µm - 2 kms	50-62,5/125 µm - 2 kms	50-62,5/125µm - 2 kms	50-62,5/125µm - 2 kms
LONGUEUR ONDE	1310 nm	1310 nm	1310 nm	1310 nm
CHÂSSIS COMPATIBLE	-	19" Réf. 311400	Non - Alim MicroUSB fournie	Non - Alim MicroUSB fournie
REF.	<b>311703</b>	REF. <b>311911</b>	REF. <b>522110</b>	REF. <b>522116</b>



MODÈLE	<b>FTP-802</b>	<b>FT-802</b>	-	-
PORT(S) RJ45	1 x RJ45 100 Injecteur PoE 15W	1 x RJ45 10/100 Mbps	2 x RJ45 10/100 Mbps	1 x RJ45 10/100 Mbps
PORT(S) FIBRE	Duplex SC 100FX multimode	Duplex SC 100FX multimode	Duplex SC 100FX multimode	1 port SFP 100 FX
FIBRE / DISTANCE	50-62,5/125 µm - 2 kms	50-62,5/125 µm - 2 kms	50-62,5/125 µm - 2 kms	Selon module SFP
LONGUEUR ONDE	1310 nm	1310 nm	1310 nm	Selon module SFP
CHÂSSIS COMPATIBLE	-	19" Réf. 411400	-	19" Réf. 411400
REF.	<b>410802</b>	REF. <b>411702</b>	REF. <b>311753</b>	REF. <b>311690</b>



MODÈLE	-	<b>FT-802S15</b>	<b>MC110CS</b>	<b>AT-MMC200/LC</b>
PORT(S) RJ45	1 x RJ45 10/100 Mbps	1 x RJ45 10/100 Mbps	1 x RJ45 10/100 Mbps	1 x RJ45 10/100
PORT(S) FIBRE	Duplex SC 100FX monomode	Duplex SC 100FX monomode	Duplex SC 100FX monomode	Duplex LC 100 FX multimode
FIBRE / DISTANCE	9/125 µm - 25 kms	9/125 µm - 15 kms	9/125 µm - 20 kms	50-62,5/125 µm - 2 kms
LONGUEUR ONDE	1310 nm	1310 nm	1310 nm	1310 nm
CHÂSSIS COMPATIBLE	19" Réf. 411400	19" Réf. 411400	19" Réf. 311400	19" 1U Réf. 522206 19" 3U Réf. 522215
REF.	<b>311725</b>	REF. <b>411705</b>	REF. <b>311914</b>	REF. <b>522210</b>



MODÈLE	<b>AT-MC101XL-60</b>	<b>AT-MC102XL-60</b>	<b>AT-MMC200/ST</b>	<b>AT-UMC2000/LC-901</b>
PORT(S) RJ45	100Mbps	100Mbps	1 x RJ45 10/100	USB Type-C™ Femelle
PORT(S) FIBRE	Duplex ST 100FX multimode	Duplex SC 100FX multimode	Duplex ST 100 FX multimode	Duplex LC 1000SX
FIBRE / DISTANCE	50-62,5/125 µm 2 kms	50-62,5/125 µm 2 kms	50-62,5/125 µm - 2 kms	OM3/OM5 550 m
LONGUEUR ONDE	1310 nm	1310 nm	1310 nm	850 nm
CHÂSSIS COMPATIBLE	19" Réf. 522012 Desktop Réf. 522001	19" Réf. 522012 Desktop Réf. 522001	19" 1U Réf. 522206 19" 3U Réf. 522215	Alimenté par USB Type-C™
REF.	<b>522101</b>	REF. <b>522102</b>	REF. <b>522211</b>	REF. <b>522209</b>













# Convertisseurs fibre optique Gigabit

					
					
MODÈLE	-	<b>GT-802</b>	<b>XT705-A</b>	<b>GT-905A</b>	-
PORT(S) RJ45	1 x RJ45 10/100/1000 Mbps	1 x RJ45 10/100/1000 Mbps	1 x RJ45 Multi Gigabit 1/2,5/5/10 Gbps	1 x RJ45 Gigabit Manageable	1 x RJ45 10/100/1000 Mbps
PORT(S) FIBRE	Duplex SC 1000SX multimode	Duplex SC 1000SX multimode	1 port SFP+ 10G	1 port SFP 1000SX - LX	1 port SFP 1000SX-LX
FIBRE / DISTANCE	50/125 µm - 550 m	50/125 µm - 500 m	Selon module SFP+	Selon module SFP	Selon module SFP
LONGUEUR ONDE	850 nm	850 nm	Selon module SFP+	Selon module SFP	Selon module SFP
CHÂSSIS COMPATIBLE	19" Réf. 411400	19" Réf. 411400	19" Réf. 411400	19" Réf. 411400	19" Réf. 411400
REF.	<b>311755</b>	REF. <b>411802</b>	REF. <b>411005</b>	REF. <b>411905</b>	REF. <b>311791</b>

					
					
MODÈLE	-	-	<b>MC210CS</b>	<b>GTP-805A</b>	<b>GT-1205A</b>
PORT(S) RJ45	1 x RJ45 10/100/1000 Mbps	-	1 x RJ45 1000 Mbps	1 x RJ45 Gigabit PoE+ 30 w	1 x RJ45 10/100/1000 Mbps
PORT(S) FIBRE	SC 1000LX monomode	2 ports SFP bi-vitesse 100/1000	SC 1000LX monomode	1 port SFP 1000SX - LX	2 ports SFP 1000SX - LX
FIBRE / DISTANCE	9/125 µm - 20 kms	Selon module SFP	9/125 µm - 20 kms	Selon module SFP	Selon module SFP
LONGUEUR ONDE	1310 nm	Selon module SFP	1310 nm	Selon module SFP	Selon module SFP
CHÂSSIS COMPATIBLE	19" Réf. 411400	19" Réf. 411400	19" Réf. 311400	19" Réf. 411400	19" Réf. 411400
REF.	<b>311720</b>	REF. <b>311883</b>	REF. <b>311925</b>	REF. <b>411815</b>	REF. <b>411205</b>

				
				
MODÈLE	<b>AT-DMC1000/ST</b>	<b>AT-MMC2000/SC</b>	<b>AT-MMC2000/ST</b>	<b>AT-MMC2000LX/LC</b>
PORT(S) RJ45	1 x RJ45 10/100/1000	10/100/1000 Mbps	10/100/1000 Mbps	10/100/1000 Mbps
PORT(S) FIBRE	Duplex ST 1000 SX	Duplex SC	Duplex ST	Duplex LC
FIBRE / DISTANCE	OM3/OM3+ - 550 m	OM3 550m	OM3 550m	OS1/OS2 20kms
LONGUEUR ONDE	850 nm			
CHÂSSIS COMPATIBLE	Non - Alim MicroUSB fournie	2U : Réf. 522215 1U : Réf. 522206	2U : Réf. 522215 1U : Réf. 522206	2U : Réf. 522215 1U : Réf. 522206
REF.	<b>522130</b>	REF. <b>522212</b>	REF. <b>522213</b>	REF. <b>522000</b>

## CHÂSSIS POUR CONVERTISSEURS FIBRE OPTIQUE

					
					
HAUTEUR	REF.	HAUTEUR	REF.	HAUTEUR	REF.
Châssis 19" - 15 convertisseurs	2 U <b>411400</b>	Châssis 19" - 14 convertisseurs	2 U <b>311400</b>	Châssis 19" - 18 convertisseurs	2 U <b>522215</b>
					
					
REF.	HAUTEUR	REF.	HAUTEUR	REF.	
Desktop alimentation intérieure - 1 convertisseur	<b>522001</b>	Châssis 19" - 12 convertisseurs	2 U <b>522012</b>	Plateau pour 6 convertisseurs	1 U <b>522206</b>

RÉSEAU FILAIRE

# Modules fibre SFP et cartes fibre optique

## Module fibre optique



Réf. 311825



Réf. 522799



Réf. 522796



Réf. 522799

## Module SFP compatible CISCO / HP



Réf. 311829



Réf. 311778

RÉSEAU FILAIRE

	FIBRE À UTILISER			RÉF.
	9/125	50/125	62,5/125	
<b>MODULE FIBRE OPTIQUE SFP+ GIGABIT</b>				
SFP+ DEXLAN 10G multimode	-	300 m	-	<b>311829</b>
SFP+ DEXLAN 10G monomode	10 km	-	-	<b>311825</b>
SFP+ Planet 10G Multimode -40°/+75°C (Tx/Rx 850)	-	300m	-	<b>411899</b>
SFP+ Planet 10G Multimode -40°/+75°C (Tx/Rx 1310)	-	2km	-	<b>411999</b>
SFP+ Planet vers RJ45 10Gbps 30m	-	-	-	<b>411846</b>
SFP+ TP-LINK 10G monomode	10 km	-	-	<b>311929</b>
SFP+ ALLIED RJ45 10GBase-T 100 m	-	-	-	<b>522846</b>
SFP+ ALLIED 10G-SR multimode, Duplex [Tx/Rx=850]	-	300 m	-	<b>522890</b>
SFP+ ALLIED 10G-LRM Multi mode Duplex [Tx/Rx=1310]	-	550 m	220 m	<b>522891</b>
SFP+ ALLIED DAC Direct attach cable, Twinax, 1 m	-	-	-	<b>746350</b>
SFP+ ALLIED DAC Direct attach cable, Twinax, 3 m	-	-	-	<b>522847</b>
SFP+ ALLIED DAC Direct attach cable, Twinax, 7 m	-	-	-	<b>522848</b>
<b>MODULE FIBRE FORMAT SFP 100 FX</b>				
SFP PLANET 100 FX multimode	-	2 km	2 km	<b>411699</b>
SFP PLANET 100 FX monomode	20 km	-	-	<b>411695</b>
SFP PLANET 100 FX multimode -40°/+75°C	-	2 km	2 km	<b>411679</b>
SFP PLANET 100 FX monomode -40°/+75°C	20 km	-	-	<b>411675</b>
SFP ALLIED, 100BX monomode, BiDi [Tx=1550,Rx=1310]	15 km	-	-	<b>522691</b>
SFP ALLIED, 100BX monomode, BiDi [Tx=1310,Rx=1550]	15 km	-	-	<b>522692</b>
<b>MODULE FIBRE FORMAT SFP GIGABIT</b>				
SFP ALLIED 1000 SX multimode	-	-	500 m	<b>522799</b>
SFP 1000 SX multimode	-	-	550 m	<b>311799</b>
SFP 1000 LX monomode	10 km	-	-	<b>311795</b>
SFP PLANET 1000 SX multimode	-	2 km	-	<b>411798</b>
SFP PLANET 1000 SX multimode -40°/+75°C	-	-	550 m	<b>411799</b>
SFP PLANET 1000 LX monomode -40°/+75°C	10 km	-	-	<b>411795</b>
SFP ALLIED RJ45 1000 BaseT 100 m	-	-	-	<b>522796</b>
SFP PLANET RJ45 1000 BaseT 100 m	-	-	-	<b>411896</b>
SFP TP-LINK 1000 SX multimode	-	-	550 m	<b>311899</b>
SFP TP-LINK 1000 LX monomode	10 km	-	-	<b>311895</b>
SFP TP-LINK WDM émetteur 1000 BX	10 km	-	-	<b>311901</b>
SFP TP-LINK WDM récepteur 1000 BX	10 km	-	-	<b>311902</b>
SFP ALLIED 1000SX multimode, Duplex [Tx/Rx=850]	-	550 m	220 m	<b>522799</b>
SFP ALLIED 1000LX10/1 monomode, Duplex [Tx/Rx=1310], -40 to 85°C	10 km	-	-	<b>746349</b>
SFP ALLIED 1000EX monomode, Duplex [Tx/Rx=1310]	40 km	-	-	<b>746348</b>
SFP ALLIED 1000BX monomode, BiDi [Tx=1310,Rx=1490]	10 km	-	-	<b>522793</b>
SFP ALLIED 1000BX monomode, BiDi [Tx=1490,Rx=1310]	10 km	-	-	<b>522794</b>



\*\* Autres marques ou modèles : nous consulter !

	FIBRE À UTILISER			RÉF.
	9/125	50/125	62,5/125	
<b>MODULES FIBRE SFP GIGABIT CODÉS PAR MARQUE</b>				
Module SFP 1000 SX multimode pour CISCO	-	550 m	295 m	<b>311773</b>
Module SFP 1000 LX monomode pour CISCO	20 km	-	-	<b>311780</b>
Module SFP 1000 SX multimode pour HP	-	550 m	295 m	<b>311761</b>
Module SFP 1000 LX monomode pour HP	10 km	-	-	<b>311762</b>
<b>MODULES FIBRE SFP+ 10 GIGA CODÉS CISCO</b>				
Module SFP+ 10G multimode pour CISCO	-	300 m	-	<b>311774</b>
Module SFP+ 10G monomode pour CISCO	10 km	-	-	<b>311776</b>
<b>CORDONS CUIVRE TWINAX SFP+ PASSIFS</b>				
Cordon DAC SFP+ 10G pour CISCO - 1 m	-	-	-	<b>311778</b>
Cordon DAC SFP+ 10G pour CISCO - 3 m	-	-	-	<b>311779</b>
Cordon DAC SFP+ 10G pour CISCO - 5 m	-	-	-	<b>311777</b>

## CARTES INTERNES SPÉCIALES SERVEURS



10 G



PoE



Allied Telesis

Allied Telesis

Allied Telesis

PLUS PRODUIT	40 Gbps de bande passante !	Injecteur PoE+ intégré !	Ports indépendants ou agrégeables !
MODÈLE	AT-ANC10S/2	AT-2911GP/SFP	AT-2911SFP/2
FORMAT	Standard + LP	Standard + LP	Standard + LP
TAILLE PCIE	8x (8 lane)	1x (1 lane)	1x (1 lane)
PORT FIBRE	2 SFP+ 1G/10G	1 SFP 100/1G	2 SFP 100/1G
PORT CUIVRE	-	10/100/1000 PoE+ 30 W	-
RÉF.	<b>522910</b>	RÉF. <b>522911</b>	RÉF. <b>746378</b>

# Environnement domotique entreprise HWgroup



## Thermomètre IP WiFi et PoE avec 2 contacts secs

Pour une surveillance optimale !

Le HWg-STE2 est un thermomètre / hygromètre IP avec 2 entrées numériques. Il envoie une alerte par mail lorsque la température sort des plages programmées ou encore quand un contact d'alarme est fermé. Les sondes et détecteurs connectés peuvent être surveillés à l'aide de l'interface Web, via SNMP ou par le portail gratuit SensDesk.com

- › Mesure de -30° à +125°C et humidité jusqu'à 99% RH
- › 2 ports RJ11 pour 3 sondes max type Uni-Wire
- › 2 entrées I/O bornier à vis : contact sec (porte, mouvement, fumée...)
- › 1 port RJ45 10/100 PoE
- › Client WiFi 11n 150 Mbps intégré
- › Livré avec 1 sonde T° sur cordon 3 m

	RÉF. HWGROUP	RÉF.
Thermomètre IP WiFi et PoE avec 2 contacts secs	HWg-STE2 R2	<b>600753</b>
Capteur d'ouverture de porte sur cordon 2 m	MK4	<b>600371</b>

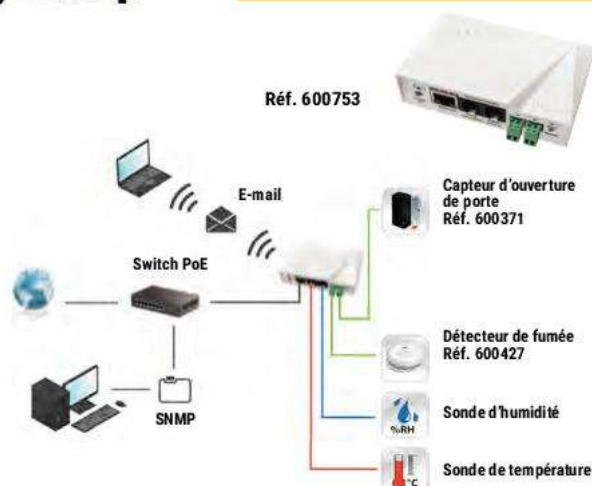

## Thermomètre - hygromètre sur IP

Indispensable dans une baie réseau/serveur !

Les thermomètres Ethernet sont simples, autonomes et permettent de mesurer et surveiller 24/24h la température d'une salle informatique. Ils envoient des alertes par e-mails lors du franchissement des seuils de température définis. Applications:

- › Surveillance des équipements : serveur, switch, système téléphonique
- › Surveillance des salles serveurs pour prévenir des pannes dues à l'air conditionné plus humide
- › Mesure de -30° à +125°C et de 0 à 99% RH
- › Gestion par navigateur Web ou SNMP
- › Envoi d'e-mails en cas de dépassement de seuil
- › 2 ports RJ11 pour sonde
- › Livré avec 1 sonde température -10/+80° sur câble 3 m RJ11
- › Jusqu'à 2 capteurs connectés / boîtier pour la température et l'humidité

	RÉF. HWGROUP	RÉF.
Thermomètre sur IP + 1 sonde + 1 alim	HWG-STE	<b>600390</b>

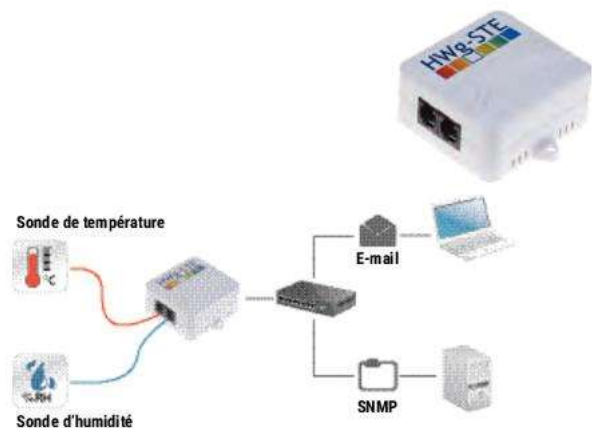

## Thermomètre sur GSM / GPRS

Alertes SMS et e-mails !

Solution de surveillance environnementale pouvant être installée en quelques minutes. Pour cela, une simple couverture réseau téléphonique GSM est nécessaire. 5 destinataires pourront être alertés par e-mail ou SMS grâce au modem GSM / GPRS intégré. Ses 2 ports RJ11 permettent de connecter des sondes de température et / ou d'humidité et ses borniers de contact sec peuvent être utilisés pour le raccordement de capteurs de fumée, d'ouverture de porte ou détecteur infrarouge (PIR).

- › 2 ports RJ11 pour sonde
- › 2 entrées contact sec
- › 1 port pour carte SIM GSM / GPRS
- › Livré avec 1 sonde température -10/+80° sur câble 3 m RJ11

	RÉF. HWGROUP	RÉF.
Thermomètre sur GSM + 1 sonde + 1 alim	HWG-ARES12	<b>600524</b>

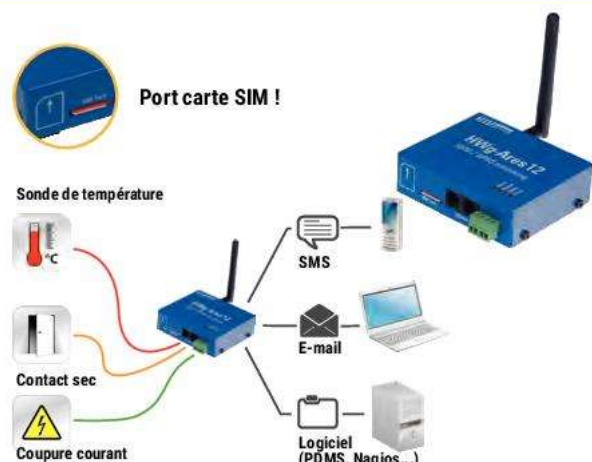

## Sondes UNI-Wire sur câble RJ11

Température et Humidité !

	RÉF.
Sonde Température -10°/+80°C IP67 - 3m	<b>600585</b>
Sonde Température d'extérieur -50°/+125°C IP67 - 3m	<b>600311</b>
Sonde Humidité - 3m	<b>600488</b>
Double sonde Température et Humidité sur 1 seul RJ11 - 3m	<b>600520</b>



### Astuce !

Rallongez le câble de vos sondes avec des cordons ADSL RJ11 et un coupleur RJ11

Voir section téléphonie



# Liaisons réseau longue distance Coax et VDSL2

## Kit PoE sur Coax HighWire PowerStar

25 Watts Jusqu'à 500m !

Utiliser du câble coaxial RG59 ou RG11 pour connecter une caméra IP PoE sur grande distance. L'émetteur peut s'alimenter via un switch PoE ou une alimentation optionnelle

- › Testeur Budget PoE en bout de ligne
- › Connecteur Coax : BNC Femelle



	REF. FOURNISSEUR	REF.
Émetteur HighWire PowerStar unité de base	VHW-HWPS-B	<b>053264</b>
Récepteur HighWire PowerStar unité caméra	VHW-HWPS-C	<b>053265</b>
Alimentation secteur DC 57V 800 mA	VPSU-57V-800-EU	<b>743140</b>
Cordon Europe Bi-polaire pour VPSU-57V	2-PIN-EU	<b>743082</b>

RÉSEAU FILAIRE

## Convertisseur VDSL2 avec switch 4 ports 10/100

Jusqu'à 1,4 km sur 1 paire de fil !

Conçu pour établir une connexion longue distance sur une simple ligne téléphonique utilisant la combinaison des technologies VDSL2 et Ethernet. Configurable en CO / CPE, il peut être utilisé en maître ou esclave avec le switch VDSL2.

- › 4 ports RJ45 10/100
- › 2 ports RJ11 : 1 VDSL2 + 1 ligne téléphonique (PABX)
- › Profil 17a : 300 m - 90 Mbps / 800 m - 50 Mbps / 1400 m - 20 Mbps
- › Profil 30a : 300 m - 100 Mbps / 600 m - 65 Mbps / 800 m - 48 Mbps



	REF. FOURNISSEUR	REF.
Convertisseur VDSL2 + switch 4p 10/100	VC-234	<b>410234</b>

## Convertisseur VDSL2 Ethernet

Du 100 Mbps ou Gigabit sur 2 fils !

Établissez une liaison jusqu'à 1,4 km avec le transfert maximum de la technologie VDSL2.

- › Port RJ45 : Ethernet 100Mbps ou Gigabit
- › Port RJ11 : VDSL2 sur 2 fils (ligne téléphonique)
- › Vitesse variable selon la distance
- › Profils : 17a / 30a et G.vector. sur modèle Gigabit



	REF. FOURNISSEUR	REF.
Convertisseur VDSL2 Ethernet 100 Mbps	VC-231	<b>410231</b>
Convertisseur VDSL2 Ethernet Gigabit	VC-231 G	<b>410232</b>

## Convertisseur VDSL2 injecteur PoE+ Gigabit longue distance avec PoE !



Solution économique pour une caméra IP à plus de 1500 m sur une liaison 2 fils et la technologie VDSL2.

- › Port RJ45 : Gigabit PoE+ 30 W
- › Port RJ11 : VDSL2 sur 2 fils (ligne tél.)
- › Profils : 30a et G.vector



	REF. FOURNISSEUR	REF.
Convertisseur VDSL2 injecteur Gigabit PoE+	VC-231GP	<b>410233</b>

## Convertisseur VDSL2 sur câble coaxial

Le réseau longue distance sur KX6 ou RG58 !

La VDSL2 permet d'établir une liaison de plusieurs centaines de mètres sur un simple cordon économique KX6 ou RG58. Idéal pour remplacer une ancienne installation de vidéosurveillance analogique par des caméras IP haute définition.

- › Port VDSL2 : BNC coax 50 ou 75 ohms
- › Distance sur coax : jusqu'à 3 km
- › Port RJ45 : 10/100 ou Gigabit



	REF. FOURNISSEUR	REF.
Conv. VDSL2 BNC - 1 port RJ45 Gigabit	VC-232 G	<b>314791</b>



**PENSEZ-Y**

Retrouvez les antennes 3G/4G/5G

Page : 115

## Modem-Routeur sans fil 4G LTE et WiFi 4

### L'internet partout !

Disposez d'un accès Internet en WiFi partout, via la 4G LTE alimenté par son injecteur PoE ou par un PowerBank USB optionnel. Il simplifie vos installations de caméra de surveillance, et offre grâce à son chipset Qualcomm jusqu'à 90 connexions simultanées. D'autre part, il dispose de la fonction Routeur et du mode point d'accès permettant les applications de type Bridge point à point ou répéteur WiFi. Robuste en boîtier métal IP30, il supporte des températures de -10 à 55°C pour les milieux de production. Il peut être employé en backup d'un accès Internet primaire par le port WAN. Das ce cas, la 4G sert d'accès de secours.

- › Plug & Play : facile à installer, PoE, USB
- › Transforme la 4G en WiFi 4 N300
- › 90 utilisateurs simultanés

	REF. FOURN.	REF.
Routeur 4G LTE Metal IP31 WiFi 4 10°C/+55°C	DX-4GRTAPW4	321400

## Modem 4G LTE - Routeur VPN



Powerbank Carte SIM

## Modem - Routeur 4G LTE Double SIM WiFi 4 -35/75°C NOUVEAU

### L'internet sans coupure !

Conception industrielle, Indispensable dans tous les milieux de production, ce modem-routeur 4G garantit une connexion permanente avec son système double carte SIM. Utilisable aussi en ligne de secours 4G lorsqu'il est combiné à un routeur ADSL ou Fibre.

- › Fonction VPN : IPsec / OpenVPN / GRE / Wireguard
- › Ports : 2 x RJ45 10/100 (configuration LAN / WAN)
- › Livré avec antennes WiFi et 4G démontables

NOUVEAU 2023



	REF. ROBUSTEL	REF.
Modem Routeur 4G LTE Double SIM WiFi 4-35/75°C	R2010	308326
Kit de montage mural pour Robustel R2010,	S051013	308327
Kit de montage Rail DIN pour Robustel R2010,	S050006	308328
Antenne 4G sur socle magnétique + câble 2m SMA	E003045	308325

## Modem mobiles 4G et 5G à carte SIM

### L'internet sans fils !

Idéal pour caméra de surveillance isolée, kiosque vidéo publicitaire mais aussi pour servir de backup à un accès Internet primaire

- › 1 ports Gigabit LAN+WAN
- › 2 ports d'antenne externe
- › Micro SIM débloqué tout opérateur 4G / 3G

NOUVEAU 2023



Ref. 308707



	REF. ROBUSTEL	REF.
Modem mobile 4G LTE WiFi AC + RJ45 GIGABIT	MR1100	308707
Nighthawk M5 Routeur mobile 5G WiFi 6 + RJ45	MR5200	308708
ANTENNE 3G/4G/5G Externe pour modem mobile	600451	308709

## Routeur 4G LTE d'intérieur

### Alimentation secteur ou PoweBank !

Insérer une carte Sim tout opérateur pour l'utiliser en accès de secours d'une box fibre/xDSL, votre connexion Internet devient permanente, que ce soit en filaire ou en WiFi.

- › WiFi 4 : N300 Mbps
- › 4G LTE : 150/50 Mbps
- › 3 Ports RJ45 : 1Wan/2LAN 10/100



	REF. FOURNISSEUR	REF.
Routeur 4G LTE d'intérieur IP31 WiFi 4 N300	DX-4GRTIDW4	321410

## Modem 4G LTE WiFi N300

### Le 1er prix des modems 4G !

Box 4G pour partager en WiFi sa connexion Internet avec jusqu'à 32 appareils et profitez de vitesses de téléchargement allant jusqu'à 150 Mbps.

- › 2 Antennes LTE démontables
- › 2 ports RJ45 10/100 dont 1 avec fonction WAN



	REF. FOURNISSEUR	REF.
Modem 4G LTE WiFi N300	Archer TL-MR100	305315

## Routeur Dual-WAN 5 ports Gigabit serveur 60 VPN

### Installation facile !

Le tout-en-un indispensable à vos déploiements de sécurité réseau: protection de sécurité du pare-feu SPI, audit des politiques (filtrage de contenu, tunnel VPN et MAC/Filtrage IP) et une gestion simplifiée.

- › 5 ports 10/100/1000 (3 LAN - 1 WAN - 1 LAN/WAN)
- › Dual-WAN : balance de charge ou rupture de liaison
- › 1 port USB 3.0 pour backup du système
- › Serveur VPN IPsec / GRE / PPTP / L2TP / SSL (openVPN)



	REF. FOURNISSEUR	REF.
Routeur Dual-WAN 5 ports Gigabit serveur 60 VPN	VR-100	411100

## Routeur VPN MultiWan PoE OMADA NOUVEAU

### Le 3 en 1, Routeur, Switch PoE et Contrôleur WiFi !

Avec un seul boîtier compact, les utilisateurs peuvent remplacer leur configuration de routeur avec tunnels VPN, de contrôleur matériel de bornes WiFi et de switch PoE+ avec budget de 110 watts.

- › 2 ports fibre Gigabit SFP WAN/LAN
- › 1 port Gigabit WAN
- › 1 port Gigabit LAN/WAN
- › 8 ports Gigabit LAN PoE+

NOUVEAU 2023



	REF. FOURNISSEUR	REF.
Routeur Contrôleur Omada VPN 4 WAN 8p Gigabit PoE+ 110W	ER7212PC	307212



RÉSEAU FILAIRE

SWITCH ET CONVERTISSEUR FORMAT INDUSTRIEL			
ISW-500T	Switch industriel 5 ports 10/100 compact -40 / 75°		<b>314505</b>
ISW-800T	Switch industriel 8 ports 10/100 compact -40 / 75°		<b>314508</b>
IFT-802T	Conv. industriel IP30 RJ45 / 100 FX multimode SC -40 / 75°		<b>314701</b>
IGS-500T	Switch industriel 5 ports Gigabit -40/75°		<b>314515</b>
ISW-501T	Switch industriel 5 ports 10/100 -40 / 75°		<b>314705</b>
ISW-801T	Switch industriel 8 ports 10/100 -40 / 75°		<b>314708</b>
ISW-621T	Switch indust. 4 ports 10/100+2 fibres SC 100 FX multimode -45/75°		<b>314706</b>
ISW-704PT	Switch industriel 5 ports 10/100 donc 4 PoE -40 / 75°		<b>314704</b>
IGS-624HPT	Switch industriel niv.2 4 ports Gigabit PoE + 2 SFP		<b>314862</b>
ISW-621TF	Switch industriel 4 ports 10/100 + 2 SFP 100 FX -40 / 75°c		<b>314742</b>
ISW-514PTF	Switch indust. 4 ports 10/100 PoE + 1 SFP 100 FX -45 / 75°		<b>314715</b>
IGS-501T	Switch industriel 5 ports Gigabit -40 / 75°		<b>314805</b>
IGS-801T	Switch industriel 8 ports Gigabit -40 / 75°		<b>314808</b>
IGS-620TF	Switch indust. 4 ports Gigabit + 2 SFP 100 FX / 1G -40 / 75°		<b>314842</b>
IGS-10020MT	Switch indust.niv. 2 8 ports Gigabit + 2 SFP 100 FX / 1G -40 / 75°		<b>314882</b>
IPoE-162S	Splitter indust. PoE 10/100 et Gigabit PoE+ vers RJ45+ 12a24V -40/75°		<b>314702</b>
IGS-621S15	Switch indust. 4 ports 10/100 & 2x 100FX SC monomode 15kms		<b>314521</b>
IGS-4215-4P4T	Switch industriel 8 ports Gigabit 4 PoE+ -40/75°		<b>314844</b>
IGS-4215-4P4T2S	Switch industriel 8 ports Gigabit 4 PoE+ et 2 SFP -40/75°		<b>314846</b>
IGS-10020PT	Switch industriel L2 8 ports Gigabit PoE et 2 SFP 100FX/1G		<b>314890</b>
IGS-10020HPT	Switch industriel L2 8 ports Gigabit PoE+ et 2 SFP 100FX/1G		<b>314892</b>
IPoE-162	Injecteur PoE+ 30 W Gigabit industriel -40°/+75°		<b>314172</b>
IPoE-E174	Switch industriel entrée UltraPoE vers 4 Gigabit PoE+		<b>410164</b>
IGS-504HPT	Switch industriel 5 ports Gigabit 4 PoE+		<b>314804</b>
IGPT-815AT	Mini convertisseur industriel fibre SFP injecteur Gigabit PoE+		<b>314810</b>
ICS-2105A	Convertisseur industriel B9 RS232/485 fibre SFP 100FX		<b>314735</b>
IGS-510TF	Switch industriel 4p Gigabit & 1 SFP 100/1G		<b>314841</b>
IGS-5225-4T2S	Switch industriel L2 4 Gigabit + 2 SFP 100FX/1G		<b>314832</b>
IGS-824JPT	Switch industriel 6 Gigabit dont 4 UltraPoE & 2 SFP		<b>314824</b>
IGUP-805AT	Convertisseur industriel Gigabit PoE++ /SFP 100FX/1G		<b>314825</b>
IPoE-171-9S	Injecteur PoE++ industriel Multi-Gigabit -40°/+75°		<b>410176</b>
IPoE-260-12V	Double injecteur PoE+ industriel 72W		<b>410260</b>
IXT-705AT	Convertisseur industriel fibre 10G SFP+ / RJ45 10G/2.5G		<b>314905</b>
IGUP-2205AT	Convert. indust. 2x SFP 100/1G - 2x Gigabit PoE++ 90W max		<b>314202</b>
IGUP-1205AT	Convert.indust. 2x SFP 100/1G - 1x Gigabit PoE++ 90W max		<b>314205</b>
IGS-801M	Switch indust. Manageable Niveau 2 - 8 ports Gigabit -40/+75°C		<b>314899</b>
IGS-5225-8P4S	Switch indust. Manag. Niveau 2 - 8 ports Gigabit PoE+ & 4 SFP		<b>314852</b>
IGT-900-1T1S	Convert.indust.Manageable Niv. 2 - SFP 100/1G/2.5G / 1x Gigabit		<b>314900</b>
SWITCH PLAT			
WGS5225-8P25V	Switch industriel plat LCD 8 ports PoE+ et 2 SFP		<b>314829</b>
WGS5225-8T25V	Switch industriel plat niv.2 LCD 8 ports Gigabit et 2 SFP		<b>314830</b>
WGS-4215-8P2S	Switch industriel plat 8 ports PoE+ et 2 SFP -40/75°		<b>314828</b>
WGR-500-4P	Routeur 4P Gigabit PoE+ Industriel plat		<b>314504</b>
WGS-810	Switch industriel plat 8 Gigabit -20/+60°		<b>314811</b>
WGS-814HP	Switch industriel mural 8 Gigabit dont 4 PoE+		<b>314814</b>
WGS-818HP	Switch industriel mural 8 Gigabit PoE+ -20/60°		<b>314818</b>
CONVERTISSEUR ET CHASSIS RACKABLE			
XT-705A	Convertisseur fibre 10G / 5G / 2.5G / 1G / 100 - SFP+ 10G		<b>411005</b>
MC-1500	Châssis rackable 19" 2U 15 slots pour convertisseur Planet		<b>411400</b>
FT-802	Convertisseur RJ45 10/100 - fibre SC 100 FX multimode 2 km		<b>411702</b>
FT-802S15	Convertisseur RJ45 10/100 - fibre SC 100 FX monomode 15 km		<b>411705</b>
FT-802T	Convert. RJ45 10/100 PoE 15 W - fibre SC 100 FX multimode 2 km		<b>410802</b>
GT-802	Convert. RJ45 10/100/1000 - 1000 SX multimode 500 m		<b>411802</b>
GT-805A	Convertisseur RJ45 10/100/1000 - SFP Gigabit module fibre		<b>411805</b>
GTP-805A	Convert. RJ45 Gigabit PoE+ 30 W - SFP Gigabit module fibre		<b>411815</b>
FT-905A	Convert. Manag. VLAN RJ45 10/100 - SFP 100 FX		<b>314704</b>
GT-905A	Convert. Manag. VLAN RJ45 10/100/1000 - SFP Gigabit		<b>314862</b>
MFB-FX	Module SFP fibre optique 100 FX multimode 2 km		<b>411699</b>
MFB-F20	Module SFP fibre optique 100 FX monomode 20 km		<b>411695</b>
VC-231	Convertisseur RJ45 10/100 - VDSL2 RJ11 profile 30a		<b>410231</b>
VC-231G	Convertisseur VDSL2 30a RJ11 / RJ45 Gigabit		<b>410232</b>
VC-234	Convertisseur 4 ports RJ45 10/100 - VDSL2 RJ11 profile 30a		<b>410234</b>
ICS-115A	Serveur RS232/485/422 sur SFP 100FX Web/SNMP		<b>041306</b>
ICS-2100T	Serveur industriel Série RS232/422/485 sur IP		<b>314733</b>
ICS-110	Serveur de périphériques série RS232/485/422/ModBus		<b>041310</b>
MFG-TF20	Module SFP 100 FX monomode 20 km -40°/+75°		<b>411675</b>

MFG-TFX	Module SFP 100 FX multimode 2 km -40°/+75°		<b>411679</b>
MBG-TLX	Module SFP Gigabit monomode 10 km -40°/+75°		<b>411795</b>
MBG-SX2	Module SFP Gigabit multimode 2 km		<b>411798</b>
MBG-TSX	Module SFP Gigabit multimode 550 m -40°/+75°		<b>411799</b>
MBG-GT	Module SFP vers RJ45 Gigabit		<b>411896</b>
MBG-LA10	Module SFP Gigabit WDM émetteur 10 km		<b>411901</b>
MBG-LB10	Module SFP Gigabit WDM récepteur 10 km		<b>411902</b>
MTB-RJ	Module SFP+ vers RJ45 10Gbps 30 m		<b>411846</b>
MTB-TSR	Module SFP+ 10G Multimode 300 m -40/75°c DDM		<b>411899</b>
MTB-TSR2	Module SFP+ 10G Multimod.1310nm 2 km -40/75°c		<b>411999</b>
VC-231GP	Convertisseur VDSL2 30a RJ11 / Gigabit PoE+		<b>410233</b>
GT-915A	Convertisseur Manageable RJ45 Gigabit vers SFP 100/1G		<b>411915</b>
SWITCH RESEAU			
GSD-1222VHP	Switch LCD 10 ports Gigabit 8 PoE+ 120 W + 2 SFP		<b>410222</b>
GSD-1008HP	Switch 10* 10 ports Gigabit dont 8 PoE+ 120 W		<b>411408</b>
RKE-10A	Kit de montage en rack pour switch 10*		<b>410810</b>
ENW9701	Carte réseau PCIe 1 port SFP fibre optique Gigabit		<b>311540</b>
GSD-1008HPS	Switch L2 8 ports PoE+ 2 Gigabit/SFP 120 W		<b>411008</b>
VR-100	Routeur Dual-Wan 5p Gigabit 60VFN		<b>411100</b>
GS-4210-8T2S	Switch Niv.2 8 ports Gigabit & 2 SFP 100/1G		<b>411082</b>
GS-4210-16T2S	Switch Niv.2 16 ports Gigabit & 2 SFP 100/1G		<b>411016</b>
GS-4210-24T2S	Switch Niv.2 24 ports Gigabit & 2 SFP 100/1G		<b>411026</b>
SWITCH INJECTEUR POE			
PoE-152	Injecteur 10/100/1000 Mbps PoE802.3af 15.4 W		<b>410152</b>
PoE-460	Mini injecteur 4 ports entrées Gigabit - 4 sorties PoE 802.3at 120 W		<b>410460</b>
PoE-E202	Doubleur Gigabit PoE+ auto-alimenté		<b>410202</b>
PoE-E304	Switch 1 Ultra PoE++ vers 4 Gigabit PoE+		<b>410340</b>
PoE-163	Injecteur Gigabit PoE+ 30W 802.3at		<b>410163</b>
GS-5250-8P2T2S	Switch Niv.2 8 ports Gigabit PoE+ 240W & 2 SFP 100/1G		<b>410822</b>
FSD-1008HP	Switch 10* 10 ports 10/100 dont 8 PoE+ 120 W		<b>411108</b>
PoE-1200G	Hub injecteur rackable 19" 12 ports Gigabit PoE 802.3af 200 W		<b>411203</b>
HPoE-1200G	Injecteur 12 ports Gigabit PoE 802.3 at 360 W		<b>411204</b>
GSD-908HP	Switch 8 ports Gigabit PoE 120 W + 1 port Gigabit special NVR		<b>411908</b>
FSD-1008HP	Switch 10* 10 ports 10/100 dont 8 PoE+ 120 W		<b>411108</b>
GSW-1820VHP	Switch 16 ports Gigabit PoE+ & 2 SFP + écran LCD		<b>410000</b>
PoE-2400G	Hub injecteur 24 ports Gigabit PoE 400 W		<b>412440</b>
FGSD-1022VHP	Switch 8 ports PoE+ 120 W + écran LCD + 2G + 2 SFP		<b>411022</b>
LRP-101U	Kit rallonge 500 m sur RJ45 avec PoE+ 30 W		<b>411111</b>
WGSW-24040HP4	Switch L2 24 ports Gigabit PoE+ 440 W et 4 SFP Bi-Vitesse		<b>411244</b>
FGSW-1822VHP	Switch 16 ports PoE+ 300 W+ écran LCD + 2G + 2 SFP		<b>411822</b>
GSW-2620HP	Switch 24 ports Gigabit PoE+ 220 W + 2 SFP		<b>412620</b>
FGSW-2622VHP	Switch 24 ports PoE+ 300 W+ écran LCD + 2G + 2 SFP		<b>412622</b>
HPoE-2400G	Injecteur 24 ports Gigabit PoE 802.3 at 720 W		<b>412472</b>
GS-4210-8P2S	Switch 8 ports Gigabit PoE+ 120 W et 2 SFP 100 FX/1G		<b>414208</b>
GSD-1002M	Switch L2 8 ports Gigabit + 2 SFP 100/1G alim POE		<b>411001</b>
GSD-604HP	Switch 6 ports Gigabit dont 4 PoE+ 55 W		<b>411604</b>
FGSW-2022V	Switch 12x 10/100 PoE+ & 4x 10/100 uPoE & 2 combo Gigabit/SFP		<b>412022</b>
PoE-172	Injecteur ultra PoE Gigabit 802.3bt 60 W		<b>410172</b>
FGSW-2022VHP	Switch 12 PoE+ /4 uPoE & 2 Giga/SFP		<b>412022</b>
GSD-2022P	Switch 18P Gigabit dont 16 PoE+ 185W & 2 SFP		<b>412222</b>
GSD-504UP	Switch 5p Gigabit dont 2 PoE+ 2 PoE++ 120W		<b>411504</b>
PoE-171A-9S	Injecteur PoE++ Multi-Gigabit 95W & PoH		<b>410171</b>
PoE-175-9S	Injecteur PoE++ Gigabit 802.3bt 95W		<b>410175</b>
POE-176-9S	Injecteur PoE++ RJ45 Multi-Gigabit 802.3bt 95W max		<b>410177</b>
POE-173S	Séparateur PoE++ bt type 4 sortie 12V/19V/24V/PoH		<b>410178</b>
FGSD-1011HP	Switch 10* 8 ports 10/100 PoE+ & 1G & 1 SFP 100/1G		<b>410811</b>
GS-4210-16P2S	Switch 16 ports Gigabit PoE+ 220W & 2 SFP		<b>411602</b>
FGSD-1821P	Switch 16 ports 10/100 PoE+ 185W & 2xG/1SFP		<b>411621</b>
WIFI			
WDAP-850AC	Hotspot Etanche IP67 WiFi 5 Wave 2 ac1200 PoE+		<b>416850</b>
ANT-FP14D	Antenne WiFi 2,4GHz MiMo 2x2 panneau bi-polaire 14dBi		<b>416214</b>
ANT-FP14AD	Antenne WiFi 5GHz MiMo 2x2 panneau bi-polaire 14dBi		<b>416514</b>
WDAP-C7210E	Plafonnier Dual Band AC1200 PoE+		<b>417210</b>



RÉF STONET	DÉSIGNATION	RÉF.
WF2113	Carte PCI-E WiFi 300Mbps antennes amovibles STD+LOW Profile	<b>472113</b>
WF2123	Mini clé USB WiFi 11N 300Mbps	<b>472123</b>
WF2180	Mini clé USB WiFi AC600 Dual Band	<b>472180</b>
WF2220	Point d'accès WiFi 300Mbps PoE Passif	<b>472220</b>
WF2375	Hotspot EXT, WiFi AC600 Dual Band PoE -30/70°c	<b>472375</b>
W2	Routeur WiFi N300 4P 10/100	<b>472414</b>
N2M	Routeur MESH WiFi 5 AC1200 Gigabit	<b>472722</b>
WF2520	Plafonnier WiFi 300Mbps auto-alimenté PoE	<b>472520</b>
STONET F1	Carte PCIe WiFi 6 AX-3000 Mbps + Bluetooth 5.0	<b>473000</b>
ST3105C	Switch 5 ports 10/100	<b>473005</b>
ST3108C	Switch 8 ports 10/100	<b>473008</b>
ST3116P	Switch 16 ports 10/100	<b>473116</b>

RÉF STONET	DÉSIGNATION	RÉF.
ST3105GC	Switch 5 ports Gigabit	<b>473135</b>
ST3108GC	Switch 8 ports Gigabit	<b>473138</b>
ST3116GS	Switch rackable 16 ports Gigabit	<b>473145</b>
ST3124GS	Switch rackable 24 ports Gigabit	<b>473150</b>
ST3310GF	Switch NIV.2 8P Gigabit + 2 SFP	<b>473311</b>
P106C	Switch 6p 10/100 dont 4 PoE+	<b>476106</b>
P110C	Switch 10p 10/100 dont 8 PoE+	<b>476107</b>
P110GC	Switch 10p Gigabit dont 8 PoE+ 120W	<b>476111</b>
N3D	Routeur WiFi 5 AC1200	<b>471210</b>
N3	Routeur Gigabit WiFi 5 AC1200	<b>471230</b>
N6	Routeur Gigabit WiFi 6 AX1800 fonction MESH	<b>471800</b>
E3	Répéteur WiFi 5 AC1200	<b>471200</b>

## KVM

Switchs KVM 2 ports VGA/USB - PS2 et HDMI®	156
Switchs KVM 2 ports DP et DVI et écrans multiples	157
Switchs KVM 4 ports VGA/USB - PS2 et HDMI®	158
Switchs KVM 4 ports DP et DVI et écrans multiples	159
Switchs KVM rackables 4, 8 et 16 ports	160
Switchs KVM rackables 8 et 16 ports ATEN	161
Switchs KVM RARITAN mono-utilisateur	162
Switchs KVM RARTAN IP Cat. 5 multi-utilisateurs	163
Switchs KVM Cat. 5 mono-utilisateur ATEN	164
Switchs KVM IP Cat. 5 multi-utilisateurs ATEN	165
Consoles LCD rackables 19" 1 et 4 ports	166
Consoles LCD rackables 19" 8 et 16 ports	167
Prolongateurs KVM, VGA, USB et PS2 ATEN	168
Prolongateurs KVM VGA/USB DEXLAN	169
Prolongateurs KVM sur Cat.5 ATEN	170
Déports KVM sur HDBaseT ATEN	171
Solutions prolongateur KVM sur IP DEXLAN	172
Prolongateurs professionnels économiques DEXLAN	173
Prolongateurs ATEN sur IP et fibre	174
Prolongateurs KVM HDMI® et DisplayPort sur IP	175
Cordons KVM ATEN	176
Index KVM ATEN	177



**Console 16/9e pour coffret 500 mm**  
**Réf. 751700**  
**Page 166**

## Switchs KVM 2 ports VGA/USB - PS2 et HDMI®

## 2 PORTS HDMI®



PLUS PRODUIT	<b>HDMI® 4K et USB 3.0 !</b>
MODÈLE	CS1822
PORTS CONSOLE	HDMI / USB 3.0 / Audio
TAILLE / RES. MAX	4096 x 2160
CÂBLES	Fournis 1,8 m
COMMUTATION	Bouton + hotkey
FONCTIONNALITÉS	Partage périphérique USB 3.0
REF.	<b>261822</b>



PLUS PRODUIT	<b>Avec sélecteur de port distant !</b>
MODÈLE	CS22H
PORTS CONSOLE	HDMI® / USB / Audio
TAILLE / RES. MAX	4096 x 2160
CÂBLES	Fournis 1,8 m
COMMUTATION	Télécommande
FONCTIONNALITÉS	Partage de périphériques USB / Audio / 4K / Alimentation par bus
REF.	<b>253524</b>



PLUS PRODUIT	<b>Le KVM HDMI® économique !</b>
MODÈLE	CS22HF
PORTS CONSOLE	HDMI® / USB
TAILLE / RES. MAX	1920 x 1200
CÂBLES	Fournis 1,8 m
COMMUTATION	Télécommande
FONCTIONNALITÉS	Partage de périphériques USB / Full HD / Alimentation par bus
REF.	<b>253523</b>



PLUS PRODUIT	<b>Prêt pour le HDMI® 3D et 4K</b>
MODÈLE	DX-4KHUA2
PORTS CONSOLE	HDMI® / USB 3.1
TAILLE / RES. MAX	3840 x 2160
CÂBLES	Fournis 1,8 m
COMMUTATION	Hotkey + bouton
FONCTIONNALITÉS	AudioMicro + HP / 1 USB partagé
REF.	<b>061091</b>

## 2 PORTS USB TYPE-C™



PLUS PRODUIT	<b>Le 1er KVM en Type-C™</b>
MODÈLE	US3310
PORTS CONSOLE	HDMI® / 2 x USB Type-A / 1 x USB Type-C™
TAILLE / RES. MAX	3840 x 2160
CÂBLES	Fournis 1,8 m
COMMUTATION	télécommande
FONCTIONNALITÉS	Power Delivery (adapt. Option. 85 W max)
REF.	<b>063310</b>



PLUS PRODUIT	<b>Une solution hybride !</b>
MODÈLE	CS52DP
PORTS CONSOLE	DisplayPort / Audio / USB-C
TAILLE / RES. MAX	4096 x 2160
CÂBLES	Fournis 1,2 m
COMMUTATION	Télécommande
FONCTIONNALITÉS	Partage de périphériques USB / Audio / 4K / Alimentation par bus
REF.	<b>253526</b>



PLUS PRODUIT	<b>Pour une commutation rapide !</b>
MODÈLE	US3312
PORTS CONSOLE	USB 2.0 / DisplayPort
TAILLE / RES. MAX	4096 x 2160
CÂBLES	Fournis 1,8 m
COMMUTATION	Télécommande
FONCTIONNALITÉS	Partage de périphériques USB / 4K / Alimentation par bus
REF.	<b>063312</b>



PLUS PRODUIT	<b>Switch KM 10G spécial PC portable !</b>
MODÈLE	US3342
PORTS CONSOLE	USB-A 3.0 / USB-C 3.2 Gen 2 10G
TAILLE / RES. MAX	4096 x 2160
CÂBLES	Fournis 1,8 m
COMMUTATION	Télécommande
FONCTIONNALITÉS	Power Delivery jusqu'à 85W
REF.	<b>063342</b>

## 2 PORTS VGA



PLUS PRODUIT	<b>Top prix des "câbles détachables" !</b>
PORTS CONSOLE	VGA / USB
TAILLE / RES. MAX	1920 x 1440
CÂBLES	En option - 2 m (Réf. 060020)
COMMUTATION	Bouton
FONCTIONNALITÉS	1 port USB : partage périphérique
REF.	<b>060102</b>



PLUS PRODUIT	<b>Semi-automatique !</b>
PORTS CONSOLE	VGA / USB
TAILLE / RES. MAX	1920 x 1440
CÂBLES	Fournis 1 m
COMMUTATION	Hotkey + bouton
FONCTIONNALITÉS	-
REF.	<b>052272</b>



PLUS PRODUIT	<b>Spécial pour casque audio !</b>
PORTS CONSOLE	VGA / USB / Audio
TAILLE / RES. MAX	1920 x 1440
CÂBLES	Fournis 1 m
COMMUTATION	Hotkey + bouton
FONCTIONNALITÉS	-
REF.	<b>052271</b>



PLUS PRODUIT	<b>Le plus économique !</b>
MODÈLE	CS22U
PORTS CONSOLE	VGA / USB
TAILLE / RES. MAX	2048 x 1536
CÂBLES	Intégrés - 0,9 m
COMMUTATION	Bouton
FONCTIONNALITÉS	Télécommande filaire 1,8 m
REF.	<b>253522</b>



PLUS PRODUIT	<b>Top qualité à prix éco !</b>
MODÈLE	CS82U
PORTS CONSOLE	VGA / USB
TAILLE / RES. MAX	2048 x 1536
CÂBLES	Fournis 1,2 m
COMMUTATION	Hotkey + bouton
FONCTIONNALITÉS	Câbles combo VGA / USB + PS2
REF.	<b>052321</b>



PLUS PRODUIT	<b>Les fonctions pro dans un 2 ports !</b>
MODÈLE	CS1732B
PORTS CONSOLE	VGA / USB / Audio
TAILLE / RES. MAX	2048 x 1536
CÂBLES	Fournis 1,2 m
COMMUTATION	Hotkey + bouton + OSD
FONCTIONNALITÉS	Audio Micro+HP+2 ports USB : partage périphérique
REF.	<b>253621</b>



PLUS PRODUIT	<b>La référence !</b>
MODÈLE	CS82AC
PORTS CONSOLE	VGA / PS2
TAILLE / RES. MAX	1920 x 1440
CÂBLES	Fournis 1,2 m
COMMUTATION	Hotkey + bouton
FONCTIONNALITÉS	Port clavier PS2 en façade
REF.	<b>052320</b>



PLUS PRODUIT	<b>Plug and play aucun logiciel à installer !</b>
MODÈLE	CV10KM
PORTS CONSOLE	PS/2 + PS/2 + USB A
TAILLE / RES. MAX	-
CÂBLES	Intégrés - 0,8 m
COMMUTATION	Bouton
FONCTIONNALITÉS	-
REF.	<b>040800</b>

# Switchs KVM 2 ports DP et DVI et écrans multiples

## 2 PORTS DISPLAYPORT / USB



**ATEN**

**ATEN**

**Dexlan**

PLUS PRODUIT	<b>Le mini avec Haute Définition !</b>	<b>Le pocket en 4K !</b>	<b>Le plus compact des DP !</b>	<b>1er prix du 4K !</b>
MODÈLE	-	CS782DP	CS22DP	DX-K2DP
PORT CONSOLE	DP / USB / Audio	DP++ 1.2 / USB / Audio	DP++ / USB / Audio	DP++ / USB 2.0 / Audio
TAILLE / RES MAX	2560 x 1600	3840 x 2160 (4k2k)	2560 x 1600	3840 x 2160
CÂBLES	Intégrés - 1,2 m	Fournis 1,5 m	Intégré - 0,9 m	Fournis 1,8 m
COMMUTATION	Hotkey + bouton + softswitch	Hotkey + télécommande filaire	Télécommande filaire	Bouton + hotkey
FONCTIONNALITÉS	Audio micro + HP	Audio HP et DP Dual Mode	Audio Micro + HP	Partage périphérique USB 2.0
REF.	<b>061161</b>	<b>052305</b>	<b>253226</b>	<b>063042</b>

## 2 PORTS ECRANS MULTIPLES / USB



**ATEN**

**Dexlan**

**ATEN**

**ATEN**

PLUS PRODUIT	<b>2 écrans DVI ou 1 DVI + 1 VGA !</b>	<b>Prêt pour le HDMI® 3D et 4K !</b>	<b>Triple écran DisplayPort par voix !</b>	<b>Double écran HDMI® 4K et USB 3.0 !</b>
MODÈLE	CS1642A	DX-44KHUA2	CS1964	CS1842
PORT CONSOLE	Double DVI-I / USB / Audio	HDMI® / USB 3.2	3 prises HDMI® / USB 3.2	HDMI® / USB 3.0 / Audio
TAILLE / RES MAX	2560 x 1600	3840 x 2160	3840 x 2160	4096 x 2160
CÂBLES	Fournis 1,2 m	Fournis 1,8 m	Fournis 2,0 m	Fournis 1,8 m
COMMUTATION	Hotkey + bouton + softswitch	Hotkey + bouton	Bouton + Hotkey	Bouton + hotkey
FONCTIONNALITÉS	Audio micro+HP / télécommande filaire 1,5m	Audio Micro + HP / 1 USB partagé	Audio micro + HP / 2 ports USB partage périphériques	Partage périphérique USB 3.0
REF.	<b>261643</b>	<b>061092</b>	<b>261965</b>	<b>261842</b>

## 2 PORTS DVI / USB DE BUREAU



**ATEN**

**ATEN**

**ATEN**

PLUS PRODUIT	<b>DVI compatible VGA !</b>	<b>Conforme à la norme de sécurité militaire PSD PP v4.0 !</b>	<b>Hub USB 2.0 intégré !</b>
MODÈLE	CS1762A	CS1182D4C	CS1782A
PORT CONSOLE	DVI-I / USB / Audio	2 ports USB	DVI-D / USB / Audio
TAILLE / RES MAX	1920 x 1200	3840 x 2160	1920 x 1200
CÂBLES	Fourni 2,0 m	Fournis 1,8 m	Fournis 2,0 m
COMMUTATION	Bouton + Hotkey	Bouton + Hotkey	Bouton + Hotkey
FONCTIONNALITÉS	Partage périphérique	2 ports USB partage de périphériques	Audio micro+HP / 2 ports USB : partage périphérique
REF.	<b>261762</b>	<b>261192</b>	<b>253535</b>

## 2 PORTS DVI / USB COMPACT



**ATEN**

**ATEN**

**Dexlan**

PLUS PRODUIT	<b>L'universel !</b>	<b>Le pur numérique !</b>	<b>Le switch DVI éco avec audio !</b>
MODÈLE	CS22D	CS682	DX-KHUA2
PORT CONSOLE	DVI-I / USB	DVI-D / USB / Audio	DVI-I / USB / Audio
TAILLE / RES MAX	1920 x 1200	1920 x 1200	2560 x 1600
CÂBLES	DVI-D intégrés - 0,9 m	DVI-D intégrés - 1,2 m	DVI-D / USB / Jack vert Intégrés 1,2 m
COMMUTATION	Hotkey + bouton	Hotkey + bouton + souris	Hotkey Ctrl+Ctrl
FONCTIONNALITÉS	Télécommande filaire 1,8 m	Audio Micro+HP / télécommande filaire 1,8 m	Partage de haut-parleur
REF.	<b>253525</b>	<b>052303</b>	<b>061920</b>

# Switchs KVM 4 ports VGA/USB - PS2 et HDMI®

## 4 PORTS VGA / USB



**ATEN**



**PENSEZ-Y**

Retrouvez nos câbles

Page : 174



PLUS PRODUIT	<b>Compatible souris sans fil !</b>	<b>Top prix des "câbles détachables" !</b>	<b>Semi-automatique !</b>
MODÈLE	CS64US	-	-
PORTS CONSOLE	VGA / USB / Audio	VGA / USB	VGA / USB
TAILLE / RÉG. MAX	1920 x 1440	1920 x 1440	1920 x 1440
CÂBLES	Intégrés - 1,8 m	En option - 1,5 m (Réf. 060015)	Fournis - 1 m
COMMUTATION	Hotkey	Bouton	Hotkey + bouton
FONCTIONNALITÉS	Audio : sortie haut-parleur	-	-
REF.	<b>052201</b>	<b>060104</b>	<b>052274</b>



**ATEN**



**ATEN**

PLUS PRODUIT	<b>Les fonctions pro dans un 4 ports !</b>	<b>Hot-Plug et Play !</b>	<b>Top qualité à prix éco !</b>
MODÈLE	CS1734B	-	CS84U
PORTS CONSOLE	VGA / USB / Audio	VGA / USB / Audio	VGA / USB
TAILLE / RÉG. MAX	2048 x 1536	2048 x 1536	1920 x 1440
CÂBLES	Fournis - 2 x 1,2 m + 2 x 1,8 m	Fournis - 1,2 m	Fournis - 2 x 1,2 m + 2 x 1,8 m
COMMUTATION	Hotkey + bouton + OSD	Bouton + Hotkey	Hotkey + bouton
FONCTIONNALITÉS	Audio micro + HP - 2 ports USB : partage périphérique	Audio micro + HP - port clavier PS2 en façade	-
REF.	<b>052360</b>	<b>063014</b>	<b>052341</b>

## 4 PORTS HDMI® / USB



**ATEN**



**ATEN**

PLUS PRODUIT	<b>HDMI® 4K et USB 3.0 !</b>	<b>Supporte le Dolby True HD</b>
MODÈLE	CS1824	C1794
PORTS CONSOLE	HDMI® / USB 3.0 / Audio	HDMI® / USB / Audio
TAILLE / RÉG. MAX	4096 x 2160	1080 p
CÂBLES	Fournis 1,8 m	Fournis 4 x 1,8 m
COMMUTATION	Bouton + hotkey	5 boutons
FONCTIONNALITÉS	Partage périphérique USB 3.0	Audio micro + HP - 2 ports USB : partage périphériques
REF.	<b>261824</b>	<b>253540</b>

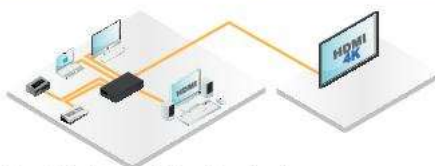

NOUVEAUTÉ  
2023

**ATEN**

PLUS PRODUIT	<b>La régie de contrôle de votre affichage dynamique !</b>	<b>Conforme aux exigences de sécurité militaire PSD PP v4.0 !</b>
MODÈLE	-	CS1144H4C
PORTS CONSOLE	HDMI® / USB / Audio	Double HDMI® / USB / Mini Audio
TAILLE / RÉG. MAX	3840 x 2160 - 4K 2K	3840 x 2160
CÂBLES	En option (HDMI® Réf. 127790 / USB Réf. 149711)	En option (HDMI® réf. 127790 / USB réf. 149711)
COMMUTATION	Bouton + télécommande	Boutons
FONCTIONNALITÉS	Fonction matrice 4 entrées x 2 sorties HDMI® 4K indépendantes	Sélecteur de port à distance (RPS) / Filtrage des périphériques configurable / Détection permanente d'intrusion
REF.	<b>052410</b>	<b>261194</b>

# Switchs KVM 4 ports DP et DVI et écrans multiples

## 4 PORTS DISPLAYPORT / USB



**ATEN**



**ATEN**



**Dexlan**

PLUS PRODUIT	<b>Le DP++ 1.2 en 4K et USB 3.0 !</b>	<b>DP++ 1.1 et USB 3.1</b>	<b>1<sup>er</sup> prix du 4K !</b>
MODÈLE	CS1924	CS1914	DX-K2DP
PORTS/CONSOLE	DisplayPort / USB / Audio	DisplayPort / USB / Audio HP	DisplayPort++ / USB 2.0 / Audio
TAILLE / RÉ.S. MAX	4K UHD 3840 x 2160 / 4K DCI 4096 x 2160	4K UHD 3840 x 2160	3840 x 2160
CÂBLES	Fournis - 4 x 1,8 m	Fournis - 4 x 1,8 m	Fournis 1,8 m
COMMUTATION	Hotkey + bouton + bouton molette souris	Bouton + Hotkey	Bouton + hotkey
FONCTIONNALITÉS	Audio micro + HP - 2 ports partage USB 3.0 support Multi-flux DP 1.2 : plusieurs écrans sur 1 connecteur DP	Audio HP - 2 ports partage USB 3.1	Partage périphérique USB 2.0
REF.	<b>261924</b>	REF. <b>261914</b>	REF. <b>063044</b>

## 4 PORTS DVI / USB



**ATEN**



**ATEN**



PLUS PRODUIT	<b>DVI numérique + analogique !</b>	<b>Compatible clavier PS2 !</b>	<b>Compatible clavier PS2 !</b>
MODÈLE	CS1764A	CS1784A	-
PORTS/CONSOLE	DVI-I / USB / Audio	DVI-I / USB / Audio	DVI-I / USB / Audio
TAILLE / RÉ.S. MAX	DVI Single Link 1920 x 1200	DVI Dual Link 2560 x 1600	DVI-D 1600 x 1200 / DVI-A 1920 x 1440
CÂBLES	Fournis - 4 x 1,8 m	Fournis - 4 x 1,8 m	Fournis - 4 x 1,5 m
COMMUTATION	Hotkey + bouton + souris	Hotkey + bouton + souris	Hotkey + bouton
FONCTIONNALITÉS	Audio micro + HP - 2 ports USB : partage périphérique	Audio micro + HP - 2 ports USB : partage périphérique	-
REF.	<b>261764</b>	REF. <b>253538</b>	REF. <b>063040</b>

## 4 PORTS DOUBLE ÉCRAN / USB



**ATEN**



**Dexlan**



**ATEN**



**ATEN**

PLUS PRODUIT	<b>2 écrans à partir d'un port DP du PC</b>	<b>Le 4 ports double écran économique !</b>	<b>Affichage Quadvision mosaïque !</b>	<b>Double écran HDMI® 4k et USB 3.0 !</b>
MODÈLE	CS1924M	DX-D4KHUA4	CM1164a	CS1844
PORTS/CONSOLE	DisplayPort + HDMI® / USB 3.1 / Audio	2 x HDMI® / USB 2.0 / Audio	DVI-D / USB / Audio	HDMI® / USB 3.0 / Audio
TAILLE / RÉ.S. MAX	4K @60Hz	4K @30Hz	1920 x 1200	4096 x 2160
CÂBLES	4 x DP / USB 3.0 / Audio 1,8 m fournis	8 HDMI® + 4 USB + 4 Audio 1,8 m	Fournis - 4 x 1,8 m	Fournis 1,8 m
COMMUTATION	Bouton + Hotkey	Bouton + Hotkey + OSD	Hotkey + bouton + OSD + télécommande	Bouton + hotkey
FONCTIONNALITÉS	Fonction MST (Multi Screen Transport)	1 port USB en façade (partage)	Audio micro + HP - 2 ports USB : partage périphérique	Partage périphérique USB 3.0
REF.	<b>261925</b>	REF. <b>061094</b>	REF. <b>261165</b>	REF. <b>261844</b>



**ATEN**



**ATEN**



**ATEN**

PLUS PRODUIT	<b>Dual Screen dupliqué ou étendu !</b>	<b>2 écrans DVI ou 1 DVI + 1 VGA !</b>	<b>Double sortie HDMI® plein écran + mosaïque</b>
MODÈLE	CS1744	CS1644A	CM1284
PORTS/CONSOLE	Double VGA / USB / Audio	Double DVI-I / USB / Audio	2 x HDMI® 4K/USB/audio
TAILLE / RÉ.S. MAX	2048 x 1536	2560 x 1600	3840 x 2160
CÂBLES	Fournis 1,8 m	Fournis 1,8 m	fournis 1,8 m
COMMUTATION	Hotkey + bouton	Hotkey + bouton + souris	Hotkey + bouton + souris
FONCTIONNALITÉS	Audio micro + HP - 2 ports USB : partage périphérique	Audio micro + HP - 2 ports USB : partage périphérique	Cascadable 2 niveaux (16 UC - sortie 4x4 écrans)
REF.	<b>260014</b>	REF. <b>261645</b>	REF. <b>261284</b>

# Switchs KVM rackables 4, 8 et 16 ports

## Dexlan

### Switch KVM HDMI®/USB 2.0

**Avec tous les cordons fournis !**

Administrez de manière efficace de 8 à 16 serveurs à connectique HDMI® à partir d'une seule console.

- › Port console : HDMI®/USB
- › Port serveur : HDMI®/USB 2.0
- › Résolution max : 1920 x 1080
- › Rackable : 19" 1U kit fourni



**Compatible console  
1 port avec l'adaptateur !  
Réf. 751744**



**8 à 16 cordons fournis !**

Réf. 066508

Vue avant



Vue arrière



	RÉF. DEXLAN	RÉF.
Switch KVM HDMI®/USB 8 ports	DX-KVRHU2-8	<b>066508</b>
Switch KVM HDMI®/USB 16 ports	DX-KVRHU2-16	<b>066516</b>

### Switch KVM combo VGA / USB

**Contrôle à distance avec module IP optionnel !**

Ce switch KVM permet d'administrer en local jusqu'à 8 serveurs quelle que soit la connectique USB.

- › Ports console : VGA / USB et PS2
- › Ports serveur : format SPHD (combo VGA+USB)
- › Résolution max : 1600 x 1024
- › Rackable 19" hauteur 1U

**PENSEZ-Y**

Retrouvez la console courte **Réf. 752013**

Page : 170



Réf. 066305

Vue avant



Vue arrière



	VARIANTE	RÉF.
Switch KVM combo 19"	8 x VGA / USB	<b>066400</b>
Switch KVM combo 19"	16 x VGA / USB	<b>066410</b>
Cordon pieuvre combo VGA / USB	1,8 m	<b>066302</b>
Cordon pieuvre combo VGA / USB	3,0 m	<b>066303</b>
Cordon pieuvre combo VGA / USB	5,0 m	<b>066305</b>

### Switch KVM CAT. 5

**Complet en version 8 ou 16 ports !**

KVM professionnels rackables 19" avec 8 ou 16 modules serveur VGA / USB fournis, permettant une connexion par simple cordon patch CAT. 5.

- › 8 / 16 ports RJ45 pour raccordement des modules Serveur VGA / USB
- › Distance entre serveur et KVM : 60 m max
- › Ports console : VGA / USB - PS2



**8 à 16 modules fournis !**

Vue avant



Vue arrière



	VARIANTE	RÉF.
Switch KVM CAT. 5 avec 8 modules VGA / USB	8 ports serveur RJ45	<b>066408</b>
Switch KVM CAT. 5 avec 16 modules VGA / USB	16 ports serveur RJ45	<b>066416</b>

### Switch clavier / souris pour 4 ordinateurs

Contrairement à tous les switchs KVM, ce commutateur permet de conserver tous les écrans de vos ordinateurs et n'effectue la bascule qu'avec les périphériques d'acquisition clavier et souris. Un port RJ45 est destiné à raccorder 2 commutateurs en cascade pour augmenter jusqu'à 8 le nombre d'UC à contrôler avec le même ensemble de périphériques.

- › 4 ports entrées USB 2.0 et Audio
- › Ports Console :
  - 2 ports USB : clavier et souris
  - 1 port USB et Audio pour le partage
  - 1 port RJ45 : cascade sur 2 niveaux (jusqu'à 8 UC)
- › Commutation : Hotkey, bouton ou sélection par la souris sur la mosaïque
- › Livré avec 4 cordons USB et 4 cordons audio



**Partagez vos périphériques !**



## ATEN

	RÉF. ATEN	RÉF.
Switch clavier / souris pour 4 ordinateurs	CS724KM	<b>260724</b>



# Switchs KVM rackables 8 et 16 ports ATEN



## Switch KVM 8 ports DisplayPort / USB

### Niveau de sécurité "militaire" !

Disponibles en simple ou double affichage, ces switchs KVM sécurisés assurent la commutation tout en renforçant l'isolation entre les sources et les périphériques pour répondre aux exigences des installations de défense ou de sécurité. Utilisez des cordons individuels séparés classiques ou les kits Aten 2L-7D0xUDPX4 optionnels (Réf. 580716 et Réf. 580717).

- › Chaque port est sécurisé PPS PP v3.0
- › Commutation sécurisée uniquement par boutons poussoirs
- › Accès serveurs par login / password
- › Journal historique KVM intégré

	REF. ATEN	REF.
Switch KVM militaire DisplayPort / USB - 8 ports	CS1188DP	<b>261188</b>
KVM militaire double écran DisplayPort / USB- 8 ports	CS1148DP	<b>261148</b>

Vue avant



Vue arrière



Réf. 261188

## Switch KVM rackable 8 ou 16 ports combo VGA / PS2-USB et menu OSD

Ces switchs KVM sont équipés d'une électronique fiable et flexible apportant toute la souplesse indispensable et permettant de contrôler un large parc d'ordinateurs à partir d'une seule console. Ports console : câble pieuvre VGA / USB + PS2

- › Ports serveur : format SPHD (combo VGA+USB+PS2)
- › Résolution max : 2048 x 1536
- › Auto-détection et émulation clavier / souris en USB et PS2
- › Compatible Windows 2000 / XP / Vista / 7 / 8, Linux, Mac, Sun
- › Cascadable sur 2 niveaux : CS1308 = 64 serveurs / CS1316 = 256 serveurs

	PORTS	REF. ATEN	REF.
KVM combo VGA / PS2-USB	8	CS1308	<b>051308</b>
KVM combo VGA / PS2-USB	16	CS1316	<b>051316</b>
Adaptateur DisplayPort/USB pour KVM Combo ATEN		CV190	<b>052190</b>

Vue avant



Vue arrière



Réf. 051308

## Switch KVM chaînable VGA / PS2-USB

### Accès local ou IP distant à tous vos serveurs !

Cascadable, sans perte de port serveur, grâce à un cordon propriétaire DB25 optionnel qui permet de construire une chaîne de 31 switchs KVM contrôlant 8 à 16 ordinateurs chacun. Utilisez cordon PS2 : Série 2L-520xP

- › Utilisez cordon USB : Série 2L-520xU
- › Cordon de Chainage : Série 2L-170x

	IP DISTANT	PORTS	REF. ATEN	REF.
KVM Chaînable VGA/PS2-USB	-	8	CS1708A	<b>261708</b>
KVM Chaînable VGA/PS2-USB	-	16	CS1716A	<b>261716</b>
KVM IP Chaînable VGA/PS2-USB	Oui	8	CS1708i	<b>253608</b>
KVM IP Chaînable VGA/PS2-USB	Oui	16	CS1716i	<b>253616</b>

Vue avant



Vue arrière



Réf. 261716

## Switch KVM rackable 8 ports DVI / USB + audio

Commandez 8 serveurs multiplateformes Windows / Mac / Linux à partir d'un seul clavier / écran / souris et partagez 2 périphériques connectés sur le hub USB 2.0 intégré. Ports console : DVI-I + VGA + USB + audio

- › Ports serveur : DVI-I / USB / audio
- › Résolution DM : Single Link : 1920 x 1200 (Réf. 261768) Dual Link : 2560 x 1600 (Réf. 261788)
- › Cascadable : 3 niveaux - 512 serveurs
- › Commutation : bouton / Hotkey / menu OSD
- › Livré avec 2 câbles KVM DVI / USB / audio 1,8 m

	PORTS	REF. ATEN	REF.
KVM DVI Single Link / USB audio	8	CS1768	<b>261768</b>
KVM DVI Dual Link / USB audio	8	CS1788	<b>261788</b>

Vue avant



Vue arrière



Réf. 261768

## Switch KVM rackable 8 ou 16 ports HDMI® / USB / Audio

Les switchs KVM HDMI® / USB multifonctions contrôlent 8 ou 16 ordinateurs avec sortie vidéo HDMI® depuis une seule console composée d'un clavier USB, d'une souris USB et d'un moniteur supportant la résolution 1080p. La partie audio peut être directement intégrée dans le signal HDMI® ou séparée sur une paire d'enceintes acoustiques traditionnelles. Ports console : HDMI® / USB / audio (HP)

- › Ports serveur : HDMI® / USB Type-B fem / audio jack stéréo vert
- › Résolution max : jusqu'à 1920 x 1200 à 60 Hz - 1080p
- › Câbles : 2 x 1,8 m fournis, autres en option Réf. 580710
- › Commutation : Hotkey / bouton / menu OSD
- › Fonctionnalités : cascadable sur 8 niveaux + 2 ports USB 2.0 : partage périphériques 2 ports RJ45 IP Gigabit

	PORTS	REF. ATEN	REF.
Switch KVM HDMI® / USB / Audio	8	CS1798	<b>261798</b>
Switch KVM HDMI® / USB / Audio	16	CS17916	<b>261799</b>

Vue avant



Vue arrière



Réf. 261799

# Raritan.

A brand of **logrand**

## Switch KVM Cat5 MasterConsole MCD

Les switch KVM numérique (MCD) MasterConsole®Digital sont destinés aux PME qui ont besoin d'un point d'accès centralisé à plusieurs serveurs sans les dépenses et l'encombrement d'un clavier, d'une souris et d'un moniteur dédiés pour chaque ordinateur ou serveur.

Les switch KVM MCD prennent en charge la résolution vidéo HD la plus élevée jusqu'à 1920x1080 via un câblage standard de catégorie 5/6/6e.

L'interface vidéo multiformat prend en charge à la fois l'analogique – VGA et le numérique – DVI, HDMI® et DisplayPort.

Ils disposent de ports KVM pour 8 ou 16 serveurs et peuvent être monté en cascade sur 2 niveaux pour prendre en charge jusqu'à 1024 connexions à des distances allant jusqu'à 150 pieds (45 mètres).

Les MCD ont une interface OSD (On-Screen Display) conviviale et des raccourcis clavier pour un accès rapide et facile aux ordinateurs connectés. Il est idéal pour effectuer la maintenance du système, l'administration, l'exécution d'applications et le dépannage.

- › Ports console : DVI-I / 2 USB Type A Fem. / Audio Jack 3.5
- › Ports Serveurs : 8/16 RJ45 pour modules CIM



Réf. 885916

	RÉF. FOURN.	RÉF.
MCD-108 KVM Switch Cat5 8 p. Console DVI+USB+Audio	MCD-108	<b>885908</b>
MCD-116 KVM Switch Cat5 16 p. Console DVI+USB+Audio	MCD-116	<b>885916</b>
MCD CIM Module KVM Cat5 DVI/USB	MDCIM-DVI	<b>884010</b>
MCD CIM Module KVM Cat5 HDMI®/audio/USB	MDCIM-HDMI®	<b>884000</b>
MCD CIM Module KVM Cat5 DisplayPort/USB	MDCIM-DP	<b>884020</b>

## Commutateur KVM Cat5 avec double vidéo numérique et audio

### Le Double écran Rackable 19"!

MCD-DUAL est la gamme de switch KVM rackable à double affichage qui permet à un seul utilisateur de gérer et de contrôler plusieurs dispositifs à deux écrans et de prendre en charge la commutation de souris sans bordure.

Il utilise des modules serveurs DVI, HDMI® ou DP et des patch standard de catégorie 5/6/6e pour connecter des ordinateurs.

Equipé de ports KVM pour 4 ou 8 serveurs avec afficheur double, il peut être mis en cascade sur 2 niveaux pour prendre en charge jusqu'à 64 connexions à des distances allant jusqu'à 45 mètres.

Les switchs KVM MCD supportent les résolutions AV élevées jusqu'à 1920 x 1200.

L'interface OSD (incrustation à l'écran) conviviale et les raccourcis clavier donnent un accès rapide et facile aux ordinateurs connectés.

- › Port console local : 2 x DVI-I / 2 USB Type A Fem. / 1 Jack 3.5 (audio sur serveur en HDMI® seulement)
- › Port serveur : 8 ou 16 ports RJ45 (2 prises par serveurs)
- › Dimensions 440 x 150 x 1U, montable en rack pleine largeur (supports inclus)

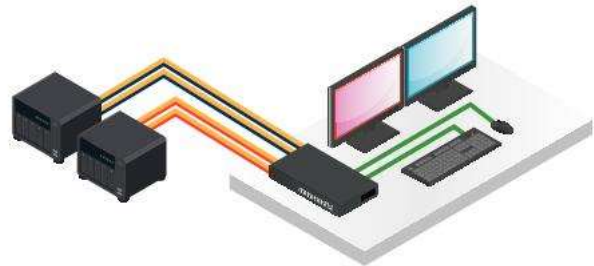

Réf. 885924

	RÉF. CONSTRUCTEUR	RÉF.
Switch KVM Double écran DVI/USB/Audio 4 serveurs	MCD-104-DUAL	<b>885924</b>
Switch KVM Double écran DVI/USB/Audio 8 serveurs	MCD-108-DUAL	<b>885928</b>
Module DVI-USB sur CAT.5 45m	MDCIM-DVI	<b>884010</b>
Module HDMI®-USB-Audio sur CAT.5 45m	MDCIM-HDMI	<b>884000</b>
Module DisplayPort-USB sur CAT.5 45m	MDCIM-DP	<b>884020</b>
Module VGA/USB avec cordon RJ45 2m	MDUTP20-VGA	<b>884002</b>
Module VGA/USB avec cordon RJ45 4m	MDUTP40-VGA	<b>884004</b>
Module VGA/USB avec cordon RJ45 6m	MDUTP60-VGA	<b>884006</b>
Module VGA/USB avec cordon RJ45 15m	MDUTP150-VGA	<b>884005</b>



# Switchs KVM IP CAT. 5 multi-utilisateurs RARITAN

## Raritan®

A brand of **Legrand**

### Switch KVM IP Cat5 Java-Free Dominion LX II

Conçu pour les petites et moyennes entreprises (PME), le Dominion® LX II de Raritan permet aux administrateurs de systèmes informatiques, de centres de données, de laboratoires et de réseaux de gérer à distance des ordinateurs et des équipements série afin d'optimiser la disponibilité de ces derniers, d'éviter les déplacements et de résoudre rapidement les problèmes. Ces commutateurs KVM-sur-IP permettent à un utilisateur distant et à un utilisateur local de profiter d'un accès et d'un contrôle de 8 ou 16 serveurs. Toutes les fonctions de productivité standard telles que le lecteur virtuel, la synchronisation parfaite de la souris, l'authentification auprès d'un serveur d'annuaires et le mode PC Share, sont incluses.

Un accès IP au niveau du BIOS, indépendant de Java, productif et un contrôle des PC, serveurs et périphériques série via un réseau LAN, WAN ou Internet pour déboguer, reconfigurer et redémarrer les serveurs à distance.

- › Port Serveur : Module DCIM VGA/DP/HDMI®/DVI
- › Accès à distante : HTML 5 (indépendant de Java)



Réf. 885016



Réf. 885140



Réf. 885180

	RÉF. FOURN.	RÉF.
Switch KVM IP Economique 8 p. Cat5, Java-free	DLX2-108	<b>885008</b>
Switch KVM IP Economique 16 p. Cat5, Java-free	DLX2-116	<b>885016</b>
Module CIM VGA PS/2 keyboard and mouse	DCIM-PS2	<b>884100</b>
Module CIM simple USB-C avec virtual media	D2CIM-VUSB-USBC	<b>884110</b>
Module CIM VGA USB virtual media et synchro souris absolu	D2CIM-VUSB	<b>885140</b>
Module CIM RJ45 pour PDU IP Dominion PX	D2CIM-PWR	<b>885160</b>
Module CIM HDMI® USB avec virtual media	D2CIM-DVUSB-HDMI®	<b>885180</b>

### Station d'accès à distance IP pour KVM Dominion KX

#### Le terminal des switchs KVM IP !

MiniPC Intel optimisé pour accéder, au travers du réseau ou via Internet, à vos serveurs connectés par KVM Dominion KX III ou KX IV.

- › Double affichage HDMI® et DisplayPort
- › Double RJ45 et 8 ports USB (Virtual Média)
- › Accès par DSAM, RDP, VNC, VMWare, URL et SSH

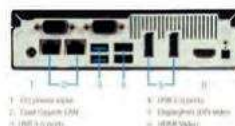

	RÉF. CONSTRUCTEUR	RÉF.
Station d'accès à distance IP pour KVM Dominion KX	DKX3-UST	<b>885001</b>

### Switch KVM IP Cat5 Multi-Utilisateurs Dominion KX III

Le Dominion KX III, le produit phare de Raritan, permet la gestion à distance au niveau du BIOS de 8, 16, 32 ou 64 serveurs, pour 1, 2, 4 ou 8 utilisateurs, dans un même boîtier. Il convient à tous les secteurs industriels et toutes les applications grâce à ses fonctionnalités fournies de façon standard, telles que la vidéo numérique DVI/HDMI®/DisplayPort/USB-C, la vidéo analogique VGA, l'audio, la prise en charge des lecteurs virtuels, des cartes à puce/CAC et de l'accès mobile.

Le KX III est idéal pour les salles de serveurs, les laboratoires de test et les centres de données des plus grandes entreprises. Le KX III permet une gestion à distance hautement performante à partir d'Internet, des serveurs, équipements de stockage et de réseau, ainsi que de pratiquement toutes les applications. Possibilité de déploiement individuel ou centralisé à l'aide de Raritan CommandCenter Secure Gateway.

Visant le secteur de la diffusion, les salles de contrôle, laboratoires et studios, les stations utilisateur (ref 885001) et KX IV-101 (ref 885000) offre un accès KVM-sur-IP hautement performant, dans deux boîtiers autonomes nécessitant une maintenance réduite.

Son interface utilisateur productive prend en charge plusieurs sessions de diffusion en streaming avec une résolution de 1 080 et 4K pixels et une cadence de 30 images par seconde, l'accès simultané à huit serveurs ou plus, l'affichage sur deux ou trois moniteurs, l'audio numérique et les médias virtuels

- › Port Serveur : Tout modules D2CIM VGA/DP/HDMI®/DVI avec Virtual Media
- › Accès IP sécurisé : Navigateur Web (Java-Free) ou Boîtier autonome IP (Réf. 885001)
- › Niveau militaire : Cryptage AES et FIPS 140-2
- › Utilise les mêmes modules que pour le Dominion LX II

Réf. 885464



Réf. 885108



	NB SERVEURS	UTILISATION	RÉF. FOURN.	RÉF.
Switch Dominion KXIII KVM Over IP Cat5	8	Acces 1 local/ 1 distant	DKX3-108	<b>885108</b>
Switch KVM IP Cat5 + 8 mod. VGA USB	8	Acces 1 local/ 1 distant	DKX3-108-PAC	<b>885109</b>
Switch Dominion KXIII KVM Over IP Cat5	8	Acces 1 local/ 8 distants	DKX3-808	<b>885808</b>
Switch Dominion KXIII KVM Over IP Cat5	16	Acces 1 local/ 1 distant	DKX3-116	<b>885116</b>
Switch Dominion KXIII KVM Over IP Cat5	16	Acces 1 local/ 2 distants	DKX3-216	<b>885216</b>
Switch Dominion KXIII KVM Over IP Cat5	16	Acces 1 local/ 4 distants	DKX3-416	<b>885416</b>
Switch Dominion KXIII KVM Over IP Cat5	16	Acces 1 local/ 8 distants	DKX3-816	<b>885816</b>
Switch Dominion KXIII KVM Over IP Cat5	32	Acces 1 local/ 1 distant	DKX3-132	<b>885132</b>
Switch Dominion KXIII KVM Over IP Cat5	32	Acces 1 local/ 2 distants	DKX3-232	<b>885232</b>
Switch Dominion KXIII KVM Over IP Cat5	32	Acces 1 local/ 4 distants	DKX3-432	<b>885432</b>
Switch Dominion KXIII KVM Over IP Cat5	32	Acces 1 local/ 8 distants	DKX3-832	<b>885832</b>
Switch Dominion KXIII KVM Over IP Cat5	64	Acces 1 local/ 4 distants	DKX3-464	<b>885464</b>
Station utilisateur d'accès à distance IP pour KVM Dominion KX III			DKX3-UST	<b>885001</b>

## SWITCHS KVM CAT. 5

### Switch KVM Professionnel CAT. 5 CAT. 5 VGA / USB-PS2

- › Multiplateforme : Windows / MAC / Linux / Unix
- › Ports console combo : VGA / USB-PS2
- › Distance KVM / serveur : 1280 x 1024 à 40 m – 1600 x 1200 à 30 m
- › Cascade : Daisy Chain DB-25 jusqu'à 15 KVM supplémentaires

VUE AVANT

Réf. 260170



VUE ARRIÈRE



PORTS	RÉF. ATEN	RÉF.
8 ports RJ45	KH1508A	<b>260158</b>
16 ports RJ45	KH1516A	<b>260166</b>
32 ports RJ45	KH1532A	<b>260170</b>

### Switch KVM Altusen 8 / 16 ports dual console CAT. 5e rackable 1U

**Contrôlez via deux écrans, 8 à 16 ordinateurs simultanément !**

- › Multiplateforme : Windows 2000 / XP / Vista, Mac, Linux, Unix, Sun...
- › Ports console combo : VGA / USB-PS2
- › Distance KVM / serveur : jusqu'à 1280 x 1024 @ 75 Hz à 40 m et 1600 x 1200 @ 60 Hz à 30 m
- › Cascade : de 512 (avec le 8 ports) à 4096 ordinateurs (avec le 16 ports)
- › Contrôle du KVM : via OSD

VUE AVANT

Réf. 260020



VUE ARRIÈRE



Console 1		Console 2	
PORTS	RÉF. ATEN	RÉF.	RÉF.
8 ports RJ45	KH2508A	<b>260019</b>	
16 ports RJ45	KH2516A	<b>260020</b>	

### Switch KVM IP CAT. 5e

**Vos serveurs accessibles par internet !**

Ces KVM IP utilisent des cordons RJ45 et les modules VGA / PS2 ou VGA / USB pour raccorder les ports des ordinateurs. Sa console locale est accessible via IP avec un navigateur internet supportant JAVA. Son port 'Daisy Chain' permet d'ajouter d'autres switchs KVM d'ATEN avec cette technologie.

- › Port console : combo VGA / PS2+USB
- › Ports serveur : RJ45 pour modules série KA75xx et KA79xx
- › Port cascade : DB-25 montage en daisy-chain sans perte de port serveur
- › Port L.U.C. : utiliser un PC portable en console d'administration
- › Résolution max. : 1600 x 1200
- › Accès sécurisé par compte utilisateur/admin : 64 comptes
- › Mode partage d'accès : plusieurs utilisateurs accèdent au même serveur
- › Interface utilisateur graphique
- › Authentification : Radius, LADP et Active Directory
- › Multiplateforme : Windows / Mac / Linux / Unix / Sun

PORTS	RÉF. ATEN	RÉF.
8 ports RJ45	KH1508i	<b>261508</b>
16 ports RJ45	KH1516i	<b>261516</b>

VUE AVANT

Réf. 261508



VUE ARRIÈRE

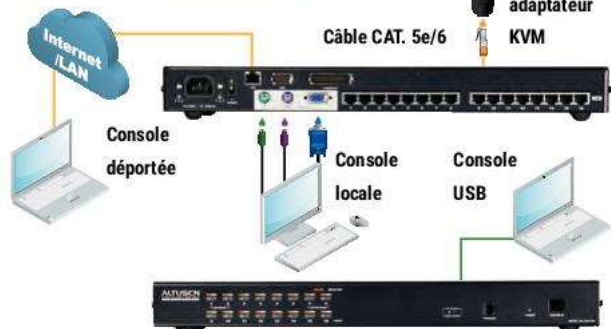

## MODULES POUR SWITCH KVM CAT. 5

Choisissez dans le tableau ci-dessous, le module ATEN adapté pour chacun des ordinateurs que vous allez connecter avec l'un des switchs KVM CAT. 5 Aten Altusen.

- › Switch KVM 8 ports : KH1508A, KH1508i, KH2508A, KL1508A, KL1508Ai
- › Switch KVM 16 ports : KH1516A, KH1516i, KH2516A, KL1516A, KL1516Ai

#### Module VGA / PS2 Cordon RJ45 intégré !

- › Distance max : 4,5 m
- › Résolution max : 1600 x 1200



RÉF. ATEN	RÉF.
KA7920	<b>267920</b>

#### Module VGA / USB Cordon RJ45 intégré !

- › Distance max : 4,5 m
- › Résolution max : 1600 x 1200



RÉF. ATEN	RÉF.
KA7970	<b>267970</b>

#### Module VGA / PS2 Pro

**KVM-serveur de 0 à 50 m sur  
câble CAT. 5 !**

- › Distance max : 50 m
- › Résolution max : 1600 x 1200



RÉF. ATEN	RÉF.
KA7520	<b>267520</b>

#### Module VGA / USB Pro

**KVM-serveur de 0 à 50 m sur  
câble CAT. 5 !**

- › Distance max : 50 m
- › Résolution max : 1600 x 1200



RÉF. ATEN	RÉF.
KA7570	<b>267570</b>

# Switchs KVM IP Cat. 5 multi-utilisateurs ATEN



## Switch KVM professionnel CAT. 5

Commutateur professionnel pour contrôler jusqu'à 256 serveurs à partir d'une console locale ou de 2 adresses IP. Equipé d'une alimentation redondante, il garantit un accès permanent et sécurisé aux organes vitaux de votre entreprise.

### Port console :

- locale VGA / USB + PS2 – Distance : RJ45
- Gigabit -> navigateur Web

### Résolution max : 1920 x 1200

### Ports : 8 / 16 ports RJ45 CAT. 5 pour raccordement serveurs via modules

### Commutation : interface graphique locale et distante sécurisée

### Fonctionnalités :

- Virtual Media pour transfert fichiers \*\*
- Port USB pour portable L.U.C. (Local USB Console)
- Port pour multiprise PDU contrôlée ATEN
- 2 ports RJ45 IP Gigabit

### VUE AVANT

Réf. 262032



### VUE ARRIÈRE



	RÉF. ATEN	RÉF.
Switch KVM Double IP – 8 ports RJ45	KN1108vA	262008
Switch KVM Double IP – 16 ports RJ45	KN1116vA	262016
Switch KVM Double IP – 32 ports RJ45	KN1132v	262032
ACCESSOIRES		
Module VGA / PS2	KA7120	267120
Module VGA / USB	KA7170	267170
Module VGA / USB / Virtual Media	KA7175	267175
Module VGA / USB / Virtual Media + Audio	KA7176	267176
Module VGA / USB / Virtual Media + Prise SmartCard	KA7177	267177
Module DVI-D / USB / Virtual Media	KA7166	267166
Module HDMI® / USB / Virtual Media	KA7168	267168
Module DisplayPort / USB / Virtual Media	KA7169	267169
Module USB-C™ Virtual média	KA7183	267183
Module USB / PS2 et RS-232	KA7174	267174



5 Connectiques possibles !



### \*\* Fonction Virtual Media :

Les modules incluant la fonction Virtual Média permettent d'utiliser à distance des supports de stockage USB (disques durs, lecteurs de DVD/CD) offrant ainsi aux administrateurs le pouvoir de transférer des fichiers dans les 2 sens, d'installer des applications et des mises à jour systèmes à partir de la console locale ou déportée.



VGA  
Réf. 267175



HDMI®  
Réf. 267168



DVI  
Réf. 267166



DISPLAYPORT  
Réf. 267169



USB Type-C™  
Réf. 267183

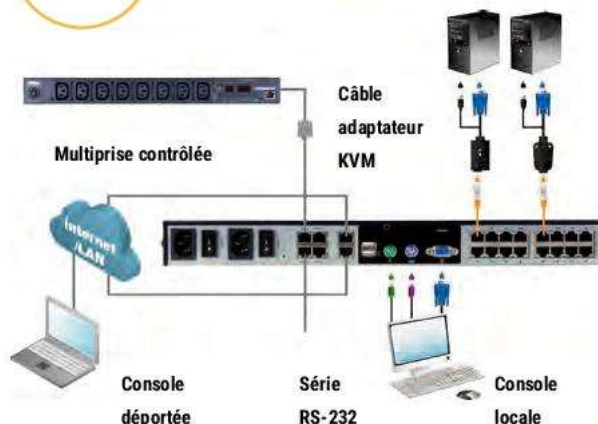

Démonstration KVM IP en LIVE sur : <https://www.aten.com/fr/fr/campaign-page/eu-en/kvm-experience/#experience>



## Switch KVM IP matriciel multiples opérateurs

Remplacez vos PC par une console JAVA sécurisée simple ou double écran !

Compatibles avec tous les modules avec fonctions Virtual Media, les ports serveurs de ces switchs KVM peuvent accueillir vos serveurs en simple ou multiple affichage et permettent des accès locaux ou distants à partir du navigateur d'un PC / MAC ou par l'intermédiaire d'une console JAVA KA82xx remplaçant avantageusement un ordinateur sensible aux virus et malwares.



Réf. 268288



Réf. 268164

	RÉF. ATEN	RÉF.
Switch KVM IP 32 serveurs – 9 Utilisateurs dont 8 en IP	KN8132v	268132
Switch KVM IP 64 serveurs – 9 Utilisateurs dont 8 en IP	KN8164v	268164
Console JAVA écran VGA/USB pour KVM IP	KA8270	268270
Console JAVA écran HDMI® / USB pour KVM IP	KA8280	268280
Console JAVA double écran VGA + HDMI® / USB pour KVM IP	KA8278	268278
Console JAVA double écran HDMI® / USB pour KVM IP	KA8288	268288

Console Java simple écran  
Réf. 268270 ou Réf. 268280

Console Java double écran  
Réf. 268278 ou Réf. 268288

- HDMI®
- Audio
- USB
- VGA
- RJ45

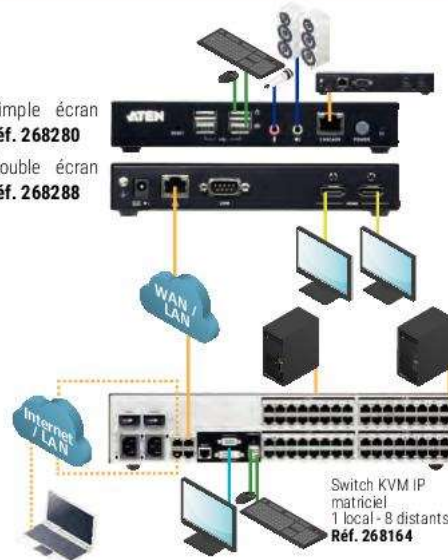

Switch KVM IP  
matriciel  
1 local - 8 distants  
Réf. 268164

# Consoles LCD rackables 19" 1 et 4 ports

## Dexlan

### Consoles courtes pour coffret mural

#### Le terminal des enregistreurs de caméra !

Installez une console d'opération locale dans un coffret de profondeur 500, et raccordez de 1 à 4 NVR pour disposer d'un terminal directement raccordé et visualiser rapidement les vidéos de surveillance.

- › Dimensions : P.360mm x L.435mm (19" x H.44.5mm(1U)
- › Ecran TFT : 17" en format 16/9e
- › Clavier/touchpad : AZERTY amovible (option QWERTY en UK/US/DE)
- › Câbles : 1 à 4 cordon combo VGA/USB 1.8m fournis
- › Résolutions : 1 port 1600 x 900 – 4 ports 1080p



Réf. 751700



Réf. 751744



Réf. 751734

NOUVEAUTÉ 2023

	REF.
Console LCD 17" 16/9e 1 port VGA/USB pour coffret	751700
Adaptateur HDMI/USB pour console Dexlan Réf. 751710 et 752013	751744
Console LCD 17" 16/9e 4 ports VGA/USB pour coffret	751734

### CONSOLE LCD - 1 PORT



Dexlan



Dexlan



Dexlan



ATEN

PLUS PRODUIT	L'écran rackable pour serveur !	La console pour baie de 600 !	Du 1080p dans une baie de 600 !	Un grand écran dans 1U de haut !
MODÈLE	DX1701-V2UP	DX19SP1P	DX1701-SBHDU	CL1000N
INTERFACE UC	VGA / PS2 / USB	VGA / PS2 / USB	HDMI® / USB	VGA / USB + PS2
TAILLE / RÉS. MAX	TFT 17" / 1600 x 1200 - max	TFT 18,5" 1368 x 768 - max 1080i	TFT 17,3" 1920 x 1080 @60Hz	TFT 19" - 1280 x 1024
CÂBLES	1x VGA / USB / PS2 1,2 m fourni	1x VGA / USB / PS2 1,8 m fourni	1 x HDMI® / USB 1.8m fourni	Fourni VGA / USB + PS2 1,8 m
PROFONDEUR	636 mm x 19" x 1U	463 mm x 19" x 1U	463 x 19" x 1U	585 mm x 19" x 1U
FONCTIONNALITÉS	Pour clavier QWERTY voir accessoires	Pour clavier QWERTY voir accessoires Port souris USB à l'avant	Compatible coffret 600 à 900 mm Kit montage dans 900-1000 = Réf. 752056	Kit de montage facile par 1 personne (Réf. 261012)
REF.	751710	752013	752014	261019



Raritan.



ATEN



ATEN



ATEN

PLUS PRODUIT	Combo VGA et DVI-USB et PS2 !	Faible profondeur, compatible baie 600 !	Triple interface et 1080p et audio !	Dual Rail : clavier / écran indépendant !
MODÈLE	T1700-LED-FR	CL3100NX	CL6700MW	CL5800N
INTERFACE UC	DVI-D VGA USB	HDMI®/USB/Audio	HDMI® + DVI-D + VGA / USB / Audio	VGA / USB - PS2
TAILLE / RÉS. MAX	TFT 17,3" 1920 x 1080	LED 18,5" Wide 1368 x 768	TFT 17,3" WIDE - 1920 x 1080i	TFT 19" - 1280 x 1024 75 Hz
CÂBLES	1x DVI-D M/M + 1x SPHD-VGA/USB/PS2	1x VGA / USB / Audio 1,8 m fourni	Fourni 1x DVI-D / USB / Audio - 1,8 m	Fourni VGA / USB + PS2 1,8 m
PROFONDEUR	569 mm 19" x 1U	477 mm x 19" x 1U	590 mm x 19" x 1U	680 mm x 19" x 1U
FONCTIONNALITÉS	Livré avec rail pour baie 800 à 1000	Ports clones à l'arrière Port USB pour souris à l'avant	Triple port clone à l'arrière Port USB pour souris à l'avant	Port clone à l'arrière Port USB pour souris à l'avant
REF.	885017	263100	266780	261005

### CONSOLE LCD AVEC SWITCH KVM - 4 PORTS



Dexlan



Dexlan



Dexlan



ATEN

PLUS PRODUIT	Console 1er prix avec KVM !	Full HD 1080p et 16/9e !	Jusqu'à 30 m sur câble RJ45 !	La plus courte des doubles rails !
INTERFACE UC	VGA / PS2 / USB	VGA / USB	RJ45 pour modules VGA / USB	HDMI® / USB / Audio
TAILLE / RÉS. MAX	TFT 17" 1280 x 1024	TFT 18,5" Wide 1920 x 1080i - max	TFT 17" 1280 x 1024	TFT 18,5" 1920 x 1080 @60Hz
CÂBLES	4 x VGA / USB 1,8 m fournis	4 x VGA / USB 1,8 m fournis	4 x VGA / USB fournis	HDMI® / USB / Audio 1,8m 2 fournis sur 4 max
PROFONDEUR	636 mm x 19" x 1U	630 x 19" x 1U	636 mm x 19" x 1U	584 mm x 19" x 1U
FONCTIONNALITÉS	Pour clavier QWERTY voir accessoires	Pour clavier QWERTY voir accessoires	Pour clavier QWERTY voir accessoires	Dual, Triple et Quadra-Vision + modes PIP
REF.	752704	752804	752754	263884

# Consoles LCD rackables 19" 8 et 16 ports

## CONSOLE LCD AVEC SWITCH KVM - 8 PORTS



Dexlan



Dexlan



Dexlan



Dexlan

PLUS PRODUIT	<b>Evolutif accès à distance en IP !</b>	<b>16/9e Full HD pour 8 serveurs !</b>	<b>La double rail à prix Éco !</b>	<b>Prix avec 8 modules VGA / USB inclus !</b>
MODÈLE	DX1708-VUP2	DX1808-VUP2	DXDR1908-SVUP	DXDR1908-SVU
INTERFACE UC	VGA / PS2 / USB	VGA / PS2 / USB	VGA / USB	8 ports RJ45 CAT. 5
TAILLE / RÉ.S. MAX	TFT 17" / 1600 x 1200i - max	TFT 18,5" 1920 x 1080i - max	TFT 19" 1920 x 1080i - max	TFT 19" 1920 x 1080i - max
CÂBLES	8x VGA / USB / PS2 1,2 m fourni	8 x VGA / USB / PS2 1,8 m fourni	Fourni 8 VGA / USB / PS2 1,8 m.	Fourni 8 modules VGA / USB 60 m max
PROFONDEUR	636 mm x 19" x 1U	630 mm x 19" x 1U		
FONCTIONNALITÉS	Pour clavier QWERTY voir accessoires	Pour clavier QWERTY voir accessoires	Pour clavier QWERTY voir accessoires	Pour clavier QWERTY voir accessoires
	REF. <b>752708</b>	REF. <b>752808</b>	REF. <b>751908</b>	REF. <b>751958</b>



ATEN



ATEN



ATEN



Dexlan

PLUS PRODUIT	<b>Le KVM rackable tout en 1 !</b>	<b>Avec port pour prolongateur !</b>	<b>Dual Rail : clavier / écran indépendant !</b>	<b>KVM 8 serveurs HDMI® tous cordons fournis !</b>
MODÈLE	CL1008M	CL5708M	CL5808N	DX1088-VUP2
INTERFACE UC	SPHD - VGA / USB - PS2	SPHD - VGA / USB - PS2	SPHD - VGA / USB - PS2	HDMI®/USB/Audio
TAILLE / RÉ.S. MAX	TFT 17" - 1280 x 1024	TFT 17" - 1280 x 1024	TFT 17" - 1280 x 1024	LED 18,5" Wide 1368 x 768 - max 1080i
CÂBLES	Fourni 2 x VGA / PS2 1,8 m	Fourni 1 x VGA / PS2 + 1 x VGA / USB 1,8 m	Fourni 1 x VGA / USB + PS2 1,8 m	8 x HDMI®/USB 1,8 m fourni
PROFONDEUR	639 mm x 19" x 1U	643 mm x 19" x 1U	680 mm x 19" x 1U	630 mm x 19" x 1U
FONCTIONNALITÉS	Port DB-25 Daisy-Chain Port USB pour souris à l'avant	Port DB-25 Daisy-Chain prises déport console à l'arrière Port USB pour souris à l'avant	Port DB-25 Daisy-Chain prises déport console à l'arrière Port USB pour souris à l'avant	Pour clavier QWERTY voir accessoires
	REF. <b>261008</b>	REF. <b>261108</b>	REF. <b>260908</b>	REF. <b>751988</b>



ATEN



ATEN



ATEN



ATEN

PLUS PRODUIT	<b>Mode Broadcast : tous les serveurs en même temps !</b>	<b>Affichage qualité supérieure !</b>	<b>Console DVI Full HD !</b>	<b>Compatible HDMI® et DisplayPort !</b>
MODÈLE	CL1308N	CL3108NX	CL6708MW	KL1108VN
INTERFACE UC	SPHD - VGA / USB - PS2	SPHD (VGA® / USB / PS2)	DVI-I / USB / Audio	8 ports RJ45 Cat.5
TAILLE / RÉ.S. MAX	TFT 17" 1280 x 1024	TFT 18,5" 1366 x 768 @60Hz	17,3" 16/9e 1080p	LED 19" 1920 x 1200
CÂBLES	Fourni 2 x VGA / USB 1,8 m	Fourni 2 SPHD - VGA / USB 1,8m	Fourni 2 x DVI / USB	Module en option
PROFONDEUR	690 mm x 19" x 1U	584 mm x 19" x 1U	690 mm x 19" x 1U	701 mm x 19" x 1U
FONCTIONNALITÉS	Port USB à l'avant, clavier éclairé	Résolution max interpolée : 1920 x 1200	Ports clone à l'arrière Port USB à l'avant, clavier éclairé	2 ports IP + Extension Port USB à l'avant, clavier éclairé
	REF. <b>261308</b>	REF. <b>263108</b>	REF. <b>266708</b>	REF. <b>261109</b>

## CONSOLE LCD AVEC SWITCH KVM - 16 PORTS



ATEN



ATEN

ATEN ALTUSCEN  
Enterprise KVM Solutions by ATEN

Dexlan

PLUS PRODUIT	<b>Affichage qualité supérieure !</b>	<b>Avec éclairage du clavier-trackball !</b>	<b>Double Rail + contrôle à distance IP !</b>	<b>La console double rail PRO à prix éco !</b>
MODÈLE	CL3116NX	CL1316N	KL1516Ain	751916
INTERFACE UC	SPHD (VGA® / USB / PS2)	SPHD - VGA / USB	16 ports RJ45 CAT. 5	SPHD - VGA / USB
TAILLE / RÉ.S. MAX	TFT 18,5" 1366 x 768 @60Hz	TFT 19" - 1280 x 1024	TFT 19" - 1280 x 1024 75 Hz	TFT 19" - 1920 x 1080i - max
CÂBLES	Fourni 2 SPHD - VGA / USB 1,8m	Fourni 1 x VGA / PS2 + 1 VGA / USB 1,8 m	Module en option (page 166-167)	Fourni 16 VGA / USB 1,8 m
PROFONDEUR	584 mm x 19" x 1U	690 mm x 19" x 1U	701 mm x 19" x 1U	675 mm x 19" x 1U
FONCTIONNALITÉS	Résolution max interpolée : 1920 x 1200	Cascadable jusqu'à 256 serveurs avec des CS1316 (Ref. 051316)	Port IP + prolongateur à l'arrière Port USB pour souris à l'avant	Pour clavier QWERTY voir accessoires
	REF. <b>263115</b>	REF. <b>261316</b>	REF. <b>261022</b>	REF. <b>751916</b>



Emetteur



Récepteur



jusqu'à 100 M



— USB — VGA — RJ45

Emetteur



Récepteur



jusqu'à 150 M



— AUDIO — USB — VGA — RJ45

Emetteur



Récepteur



jusqu'à 150 M



— PS2 — VGA — RJ45

## PLUS PRODUIT

**Ce kit permet d'éloigner l'ensemble clavier / écran / souris avec un simple câble RJ45**

MODÈLE  
DISTANCE MAX.  
CONSOLE  
SERVEUR  
RÉSOLUTION(S)  
CONTRÔLE DU GAIN  
PORTS RS232  
CÂBLE

CE100  
100 m  
USB, VGA  
USB, VGA  
1280 x 1024 (100 m)  
1920 x 1200 (30 m)

-  
-

REF. **050029**

**Ajoutez une seconde console déportée à votre ordinateur ou à votre switch KVM**

MODÈLE

DISTANCE MAX.

CONSOLE

SERVEUR

RÉSOLUTION(S)

CONTRÔLE DU GAIN

PORTS RS232

CÂBLE

CE700A  
150 m  
USB, VGA  
USB, VGA  
1280 x 1024 (150 m)  
1920 x 1200 (30 m)  
Automatique  
-

SPHD : inclus (série K) - Cordon RJ45 non fourni

REF. **050030**

**Ce kit permet d'ajouter une seconde console clavier / écran / souris jusqu'à 150 mètres de votre ordinateur en utilisant un simple câble RJ45 !**

MODÈLE

DISTANCE MAX.

CONSOLE

SERVEUR

RÉSOLUTION(S)

CONTRÔLE DU GAIN

PORTS RS232

CÂBLE

CE250A  
150 m  
PS2, VGA, audio  
PS2, VGA, audio  
1280 x 1024 (150 m)  
Automatique  
-

SPHD : inclus (série A-C) - Cordon RJ45 non fourni

REF. **050021**

Emetteur



Récepteur



jusqu'à 150 M



— PS2 — VGA — RJ45

Emetteur



Récepteur



jusqu'à 300 M



— PS2 — VGA — RJ45

## PLUS PRODUIT

**Dédoulez la console de votre ordinateur jusqu'à 150 m avec un simple cordon RJ45 ! Écran tactile déporté !**

MODÈLE  
DISTANCE MAX.  
CONSOLE  
SERVEUR  
RÉSOLUTION(S)  
CONTRÔLE DU GAIN  
PORTS RS232  
CÂBLE

CE350  
150 m  
PS2, VGA, audio  
PS2, VGA, audio  
1600 x 1200 (150 m)  
1920 x 1200 (30 m)  
Automatique et manuel  
Oui

SPHD : inclus (série A-C) - Cordon RJ45 non fourni

REF. **050026**

**Dédoulez la console de votre ordinateur jusqu'à 300 m avec un simple cordon RJ45 ! Écran tactile déporté !**

MODÈLE

DISTANCE MAX.

CONSOLE

SERVEUR

RÉSOLUTION(S)

CONTRÔLE DU GAIN

PORTS RS232

CÂBLE

CE370  
300 m  
PS2, VGA, audio  
PS2, VGA, audio  
1280 x 1024 (300 m)  
1920 x 1200 (150 m)  
Automatique et manuel  
Oui

SPHD : inclus (série I-C) - Cordon RJ45 non fourni

REF. **050027**



# Dexlan

## Prolongateur KVM VGA/USB sur IP

140 m en direct et bien plus sur réseau IP !

- › Résolution max 1920 x 1200
- › Conserve la console locale VGA/USB
- › Ports déportés : VGA / USB / RS232 / Audio
- › Jusqu'à 16 kits sur le même réseau (roues codeuses)



Prolongateur KVM VGA/USB sur IP

RÉF. CONSTRUCTEUR  
DX-VUAXLAN

RÉF.  
**050013**

— VGA

## Déport KVM VGA / USB 100 m

Ce kit permet d'éloigner clavier / écran / souris jusqu'à 100 m avec un cordon patch.

- › Résolution max : 1920 x 1200
- › Compatible tout OS
- › Emetteur : VGA USB autoalimenté
- › Récepteur Combo VGA / USB / PS2
- › Compatible avec enregistreur vidéosurveillance DVR



Emetteur : dongle VGA / USB



Récepteur

KVM



Déport KVM VGA / USB sur RJ45 - 100 m

RÉF.  
**050009**

— USB — VGA — RJ45

## Prolongateur VGA / USB 150 m

Idéal pour le comptoir de vos boutiques !

- › Distance : Max. 150 m
- › console : VGA, USB
- › Serveur : VGA, USB
- › résolution : 1280 x 1024 (150 m)
- › Contrôle du gain : Automatique
- › Câble : Cordons fournis (1,2 m)



Emetteur



Récepteur



Switch KVM 2 ports VGA / USB + prolongateur 150 m

RÉF.  
**050016**

— AUDIO — USB — VGA — RJ45 — Combiné





## Prolongateur KVM jusqu'à 300 m VGA / USB / audio / RS-232

### Spécial console point de ventes !

Ce kit permet de déporter une console VGA / USB et audio sur IP sans limitation de distance. Composé de 2 boîtiers, émetteur et récepteur, il peut fonctionner en mode point à point et mode point à multipoints (switch L2 avec IGMP obligatoire).

- › Bascule automatique ou manuelle
- › Ports : écran VGA / clavier - souris 2 x USB / audio 2 x jack 3.5 mm / RS-232 DB-9
- › Résolution CE750 : 1600 x 1200 (150 m) et 1280 x 1024 (200 m)
- › Résolution CE770 : 1920 x 1200 (150 m) et 1280 x 1024 (300 m)
- › Multiplateforme : Windows 2000 / XP / Vista / 7, Linux, FreeBSD

	DISTANCE MAX.	REF. ATEN	REF.
Déport et Prolongateur KVM VGA / USB / audio / RS-232	200 m	CE750A	<b>050022</b>
Déport et Prolongateur KVM VGA / USB / audio / RS-232	300 m	CE770	<b>050033</b>

Réf. 050033



## Prolongateur KVM jusqu'à 300 m double écran VGA / USB + audio

### Livré avec cordon pour UC !

Prolongateur de console KVM pour ordinateur équipé d'un affichage à double écran VGA.

Le double affichage nécessite l'utilisation de 2 cordons RJ45 CAT. 5 ou 6.

- › Résolution CE774 : 1920 x 1200 (30 m) - 1600 x 1200 (150 m)
- › Résolution CE775 : 1920 x 1200 (150 m) - 1280 x 1024 (300 m)
- › Commutation automatique et par bouton
- › Spécial déport console switch KVM Dualview VGA/USB

	DISTANCE MAX.	REF. ATEN	REF.
Prolongateur KVM double écran VGA/USB	150 m	CE774	<b>050036</b>
Prolongateur KVM double écran VGA/USB	300 m	CE775	<b>050037</b>

Réf. 050036



## Déport jusqu'à 60 m DVI / USB / audio sur RJ45

Composé d'un émetteur et d'un récepteur, ce kit permet de déporter une console écran DVI, clavier et souris USB et audio (HP + micro) sur 1 câble RJ45 CAT. 5 jusqu'à 60 m. Le prolongateur établit une liaison numérique DVI Single Link ou Dual Link supportant les résolutions graphiques élevées jusqu'à 1920 x 1200. En plus du signal console, il permet aussi de déporter un port RS-232 pour le pilotage de l'écran numérique à distance (fonction tactile) et offre la possibilité de raccorder une console locale sur l'émetteur (fonction 2 utilisateurs).

- › Connectiques : DVI-D, USB 2.0 et audio jack 3.5 mm
- › Liaison entre boîtiers : 1 ou 2 cordon(s) RJ45 CAT. 5e
- › Réf. 060600 : 1024 x 768 @ 60 Hz sur 60 m - 1920 x 1200 @ 60 Hz sur 30 m
- › Réf. 060602 : idem + 2560 x 1600 @ 60 Hz 40 m (nécessite 2 cordons RJ45)
- › Cordons pour ordinateur fournis : 1,8 m

	REF. ATEN	REF.
Déport DVI / USB Single Link	CE600	<b>060600</b>
Déport DVI / USB Dual Link	CE602	<b>060602</b>

Réf. 060600

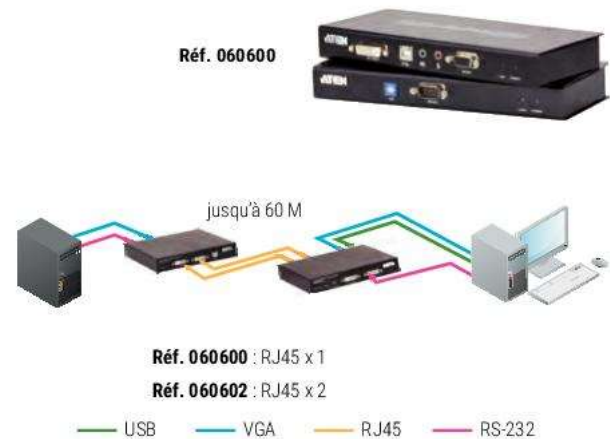

Réf. 060600 : RJ45 x 1

Réf. 060602 : RJ45 x 2

## Déport jusqu'à 60 m double écran DVI / USB sur RJ45

### Votre console Dual Screen numérique !

Le CE604 est parfait pour tous les sites où le poste de travail double écran DVI / USB doit être placé dans un endroit pratique et accessible tandis que l'équipement système sera placé dans un endroit sûr, à l'abri de la poussière et des environnements difficiles. Les 2 boîtiers du kit CE604 nécessitent 2 simples câbles RJ45 CAT. 5 jusqu'à une distance de 60 mètres.

- › Connectiques : 2 ports DVI-D, USB, audio, RS-232, DB-9
- › Résolutions : 1920 x 1200 60 Hz jusqu'à 30 m / 1024 x 768 60 Hz jusqu'à 60 m
- › Cordons : 1,8 m fournis
- › Compatible KVM double écran DVI : Réf. 261643 et Réf. 261645

	REF. ATEN	REF.
Déport double écran DVI/USB	CE604	<b>060604</b>





## Déport jusqu'à 100 m DisplayPort 4K / USB / audio / RS-232

### Technologie HDBaseT™ 2.0 !

Le système d'extension KVM pour les signaux vidéo 4K jusqu'à 100 mètres à l'aide d'un seul câble CAT. 6 qui étend les signaux Full HD 1080P jusqu'à 150 mètres.

- › Connecteurs : DisplayPort 1.1, USB 2.0, audio Jack 3.5, RS-232, DB-9
- › Standard : HDBaseT™ 2.0, EDID, HDCP 2.2, 3D, Deep Color
- › Rés./Portée : 4096 x 2160 en 60Hz(4:2:0) et en 30Hz (4:4:4) 90 m sur CAT. 5 / 100 m sur CAT. 6

	RÉF. ATEN	RÉF.
Déport KVM DisplayPort sur HDBaseT™	CE920	<b>060920</b>
Déport KVM double écran DisplayPort sur HDBaseT™	CE924	<b>060924</b>



## Déport jusqu'à 100 m HDMI® 4K / USB / audio / RS-232

### Technologie HDBaseT™ 2.0 !

Le système d'extension KVM pour les signaux vidéo 4K jusqu'à 100 mètres à l'aide d'un seul câble CAT. 6 qui étend les signaux Full HD 1080P jusqu'à 150 mètres.

- › Connecteurs : HDMI®, USB 2.0, audio Jack 3.5, RS-232 DB-9
- › Standard : HDBaseT™ 2.0, EDID, HDCP 2.2, 3D, Deep Color
- › Rés./Portée : 4096 x 2160 en 60Hz (4:2:0) et en 30Hz (4:4:4) 90 m sur CAT. 5/100 m sur CAT. 6

	RÉF. ATEN	RÉF.
Déport KVM HDMI® sur HDBaseT™	CE820	<b>060820</b>



## Déport jusqu'à 100 m DVI / USB

### Avec ou sans l'audio!

Installez le terminal de saisie à 100 mètres de l'ordinateur en utilisant une simple liaison à prises RJ45.

- › Résolution DVI-D : HDMI®, USB 2.0, audio Jack 3.5, RS-232 DB-9
- › Solution Hardware : Aucun driver à installer, compatible tous systèmes
- › Cordons fournis : Long. 1,8 m
- › Cordons fournis : Long. 1,8 m



Compatible console DVI  
Réf. 266780 - P.170

	RÉF. ATEN	RÉF.
Déport KVM DVI-D / USB 2.0 sur HDBaseT™ 100m	CE610A	<b>060610</b>
Déport KVM DVI + Audio sur HDBaseT™ 100 m	CE611	<b>060611</b>



## Déport jusqu'à 150 m DVI / USB en HDBaseT

### Simple et double écran avec 1 seul cordon CAT. 6 !

Ces kits d'extension KVM utilisent la technologie HDBaseT 2.0 qui offre une stabilité exceptionnelle et une fiabilité indispensable aux applications professionnelles d'affichage digital à hautes résolutions.

- › Hautes résolutions : 1920 x 1200 à 100m / 1920 x 1080 à 150 m (720p en double écran)
- › Signaux transportés : HDMI®, Audio, RS-232 et USB 2.0
- › Compatible EDID et HDCP

	RÉF. ATEN	RÉF.
Déport DVI / USB simple écran en HDBaseT 150 m	CE620	<b>060620</b>
Déport DVI / USB double écran en HDBaseT 150 m	CE624	<b>060624</b>



# Dexlan

Vue avant



Vue arrière



## Déport DVI / USB 2.0 / audio 50 m sur 2 x CAT. 5 Full HD et USB haute vitesse !

Kit de déport pour éloigner économiquement les périphériques d'un ordinateur jusqu'à 50 mètres sans sacrifier la qualité vidéo ni les performances du transfert USB 2.0. L'émetteur et le récepteur sont raccordés par 2 simples cordons RJ45 catégorie 5 ou supérieure et permettent de transférer l'image haute définition, des données bidirectionnelles ainsi que l'audio.

- › Ports sur émetteur : 1 x DVI-D / 1 x USB 2.0 Type-B / 2 x RJ45
- › Ports sur récepteur : 1 x DVI-D / 3 x USB 2.0 Type-A / 2 x RJ45 / audio
- › Bouton égaliseur pour ajuster l'image selon la distance
- › Résolution max : 1920 x 1200 (40 m), 1080p (40 m), 1080i (50 m)

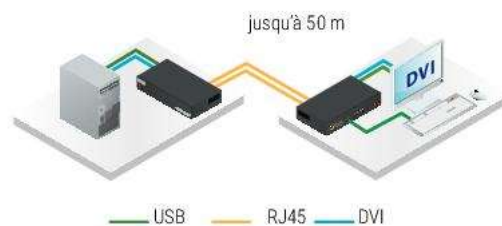

Déport DVI / USB 2.0 / audio - 50 m sur 2 x CAT. 5

RÉF.  
**050004**

## Prolongateur KVM HDMI® / USB Zéro Latence 70 m

En 1080p ou en 4K !

Ajoutez une deuxième console HDMI® / USB éloignée de 50 mètres de votre ordinateur avec ce prolongateur compact. Idéal pour les installations de kiosque à distance ou d'écrans d'affichage interactifs (menu, plan, guide de visite ...)

- › Ports émetteur : 2 x HDMI® (UC + écran local) / 1 USB / 1 RJ45
- › Ports récepteur : 1 x HDMI® / 2 USB pour clavier et souris / 1 RJ45
- › HDBaseT™ : Liaison sur CAT.6 sans décalage audio-vidéo
- › Alimentations optionnelles 5V



Réf. 050017



Réf. 050018

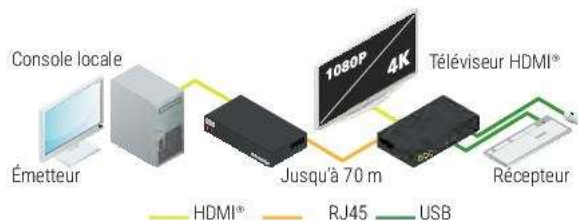

	RÉF. CONSTRUCTEUR	RÉF.
Prolongateur HDMI® 1.4 1080p /USB 70 m	DX-FHDU7	<b>050017</b>
Prolongateur HDMI® 2.0 4k@60Hz /USB 70 m	DX-HD4KU7	<b>050018</b>
Alimentation pour prolongateur DC 5V 2Amp	-	<b>801124</b>

## Prolongateur KVM HDMI® matriciel sur IP

### Point à point ou matriciel !

Ce kit permet de créer un accès distant au travers d'un réseau IP sans limitation de distance. L'émetteur et le récepteur peuvent être reliés directement avec un simple cordon réseau en mode point à point sur une distance de 100 m. Au delà de cette distance, il est indispensable d'intercaler un ou plusieurs switchs Ethernet Gigabit (la distance entre chaque élément actif ne dépassant pas les 100 m). Par ailleurs, il est possible d'utiliser des émetteurs ou des récepteurs supplémentaires qui peuvent être associés ensemble via l'interface d'utilisateur web « Stream Control » ou une application smartphone gratuite. Dans ce type de configuration « matricielle », il est possible de raccorder jusqu'à 16 émetteurs vers 254 récepteurs sur le même réseau IP.

- › Résolution max : HDMI® 1080p Full HD
- › Port « Loop » sur les émetteurs : conserve l'écran local
- › Adressage IP automatique ou via le serveur DHCP du réseau
  - 5 modes de fonctionnement :
    - Point à point direct (100 m maximum)
    - Point à point via switch Gigabit (au-delà des 100 m)
    - Point à multipoints via switch Gigabit (broadcast mode)
    - Multiples sources vers 1 seul récepteur via switch Gigabit (mode switch KVM)
    - Multiples sources vers multipoints (mode matriciel)

**Emetteur HDMI®**  
Réf. 051704

Vue avant



Vue arrière



**Récepteur HDMI®**  
Réf. 051714

Vue avant



Vue arrière



### MODE 1 : POINT À POINT



### MODE 5 : MULTI-SOURCE À MULTIPPOINTS

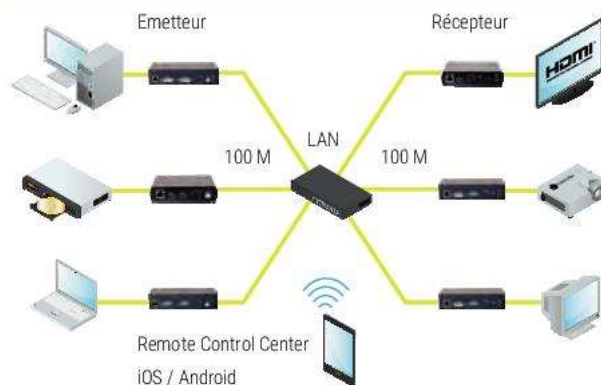

KVM

	RÉF.
Kit prolongateur HDMI® / USB 2.0 sur IP Gigabit	<b>050014</b>
Emetteur HDMI® / USB 2.0 supplémentaire	<b>051704</b>
Récepteur HDMI® / USB 2.0 supplémentaire	<b>051714</b>

## Déport HDMI® / USB sur IP Gigabit

### Le HDMI® au travers du réseau local !

Déplacez facilement une console HDMI® / USB jusqu'à 100 m, et bien plus loin encore, en raccordant les boîtiers à un switch Ethernet Gigabit disposant de gestion IGmégapixel (niveau 2 recommandé).

- › Ports émetteurs : HDMI® et USB (cordon USB 1.2 m fourni)
- › Ports récepteurs : HDMI® et 2 USB (Clavier - Souris)
- › Résolution max : 1920 x 1080p @ 60Hz
- › Standard HDMI® : 1.3 - HDCP 1.2
- › Ports RJ45 : Gigabit (CAT. 6A recommandé)
- › Alimentations optionnelles 5V

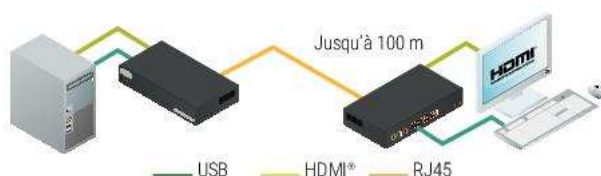

	RÉF.
Déport HDMI® / USB sur IP Gigabit	<b>050012</b>
Alimentation pour prolongateur DC 5V 2Amp	<b>801124</b>



## Prolongateur DVI / USB / Audio / RS-232 sur IP

### Existe en simple et double affichage DVI !

Le kit de prolongateur numérique permet de dupliquer une console DVI / USB / audio au travers d'un réseau Ethernet local sans limitation de distance et en conservant une qualité d'affichage optimale. Les kits fonctionnent en mode point à point ou en mode point à multipoints. Le mode multipoints requiert un switch Gigabit niveau 2 avec fonction IGMP. Ports répliqués pour console locale sur l'émetteur

- › Résolution max 1920 x 1200 60 Hz
- › Solution complètement hardware, aucun pilote à installer
- › Modes :
  - point à point
  - point à multipoints



**Emetteur simple DVI  
Spécial serveur en rack**  
Réf. 266905

	RÉF. ATEN	RÉF.
Kit prolongateur DVI / USB / audio sur IP	KE6900	<b>266900</b>
Emetteur seul prolongateur DVI / USB / audio	KE6900T	<b>266901</b>
Emetteur compact prolongateur KVM DVI / USB	KE6900ST	<b>266905</b>
Récepteur seul prolongateur DVI / USB / audio	KE6900R	<b>266902</b>
Kit prolongateur double DVI / USB / audio	KE6940	<b>266940</b>
Emetteur KVM DVI sur IP + Internet	KE6900AIT	<b>266906</b>
Kit prolongateur DVI 2K / USB / Audio	KE6910	<b>266910</b>
Emetteur seul Prolong. DVI / USB sur IP et fibre SFP	KE6900AT	<b>266903</b>
Récepteur seul Prolong DVI / USB sur IP et fibre SFP	KE6900AR	<b>266904</b>
Emetteur seul Prolong. 2x DVI / USB sur IP et fibre SFP	KE6940AT	<b>266903</b>
Récepteur seul Prolong 2x DVI / USB sur IP et fibre SFP	KE6940AR	<b>266904</b>
Kit Extendeur KVM double DVI sur IP + Fibre SFP	KE6940AIT	<b>266946</b>



Vue arrière



Double DVI

Réf. 266940

Vue arrière



Simple DVI

Réf. 266900

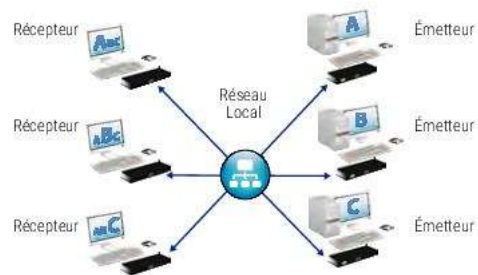

## Contrôle de serveur à distance

### Avec Virtual Media !

Raccordez le boîtier aux ports usb et écran de votre ordinateur, et de suite, vous pouvez l'utiliser et le contrôler depuis n'importe quel autre poste de votre réseau et même depuis l'Internet après avoir ouvert les ports 9000 de votre routeur.

- › Résolution : DVI 1920 x 1200 - DisplayPort 4096 x 2160
- › 2 ports IP Gigabit indépendants (2 adresses IP différentes)
- › Double alimentation redondante (0% de coupure d'accès !)
- › Compatible avec les consoles Java KA82xx pour remplacer un onéreux PC



	RÉF. ATEN	RÉF.
Accès distant KVM IP DVI et transfert	CN9600	<b>269600</b>

## KVM IP Gigabit DVI / USB 2.0

### L'extension réseau numérique haut débit !

Le KVM sur IP DVI CN8600 est une solution d'extension sur IP qui permet d'accéder à un des contenus numériques vidéo et audio et à des supports virtuels.

Le CN8600 apporte une fonctionnalité de transmission sur IP par connexion intranet / internet à un simple ordinateur ou à un switch KVM DVI à une console d'administration, tels que le commutateur DVI / USB (Réf. 261768) ou la console LCD DVI (Réf. 266700).

- › Double port RJ45 Gigabit (redundant ou 2 adresses IP)
- › Résolution 1920 x 1200 60 Hz
- › Fonction Virtual Media : transfert de fichiers bi-directionnel
- › Support de l'audio et du RS-232
- › Livré avec câble de raccordement DVI / USB - 1,8 m



Testez l'interface en LIVE  
du KVM IP DVI

	RÉF. ATEN	RÉF.
KVM IP GIGABIT DVI / USB 2.0	CN8600	<b>268600</b>



**Compatible console DVI**  
Réf. 266780  
P.170



Vue arrière



Ports console

Ports serveur

Ports LAN

Ports RS-232

# Prolongateurs KVM HDMI® et DisplayPort sur IP



## Système d'extension KVM Matriciel HDMI® et DisplayPort

Sur IP RJ45 ou fibre Gigabit !

Destiné aux centres de contrôle exigeant une haute qualité d'affichage et la souplesse d'adaptation, tous les éléments de ces kit permettent d'étendre des liaisons Clavier - Ecran - Souris numérique au travers du réseau Ethernet Gigabit cuivre ou fibre optique

### Exemple d'applications

- › Extension simple : poste à poste
- › Extension double : prolongateur pour poste à 2 écrans
- › Extension multiple: 1 Poste à multi ou Multi vers 1 poste
- › Mur d'image : Jusqu'à 8 x 8 (64 écrans)
- › Mode mosaïque: Jusqu'à 6 x 6 serveurs affiché sur 1 seul écran



Connectique récepteur !  
RJ45 ou SFT Gigabit !

Récepteur

Émetteur

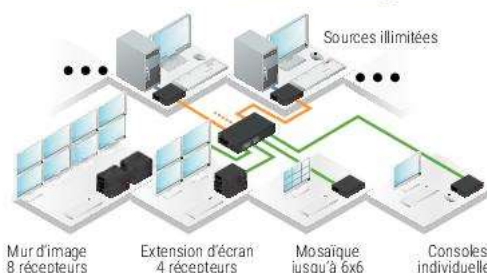

Mur d'image  
8 récepteurs

Extension d'écran  
4 récepteurs

Mosaïque  
jusqu'à 6x6

Consoles  
individuelles

**ALTUSCN™**  
Enterprise KVM Solutions by ATEN

	CONNECTIQUE	RÉSOL MAX	ECRAN LOCAL	LIAISON GIGABIT	ALIM POE	RÉF. ATEN	RÉF.
Récepteur	HDMI*/USB	1920 x 1200	non	RJ45	Non	KE8900SR	<b>268901</b>
Émetteur	HDMI*/USB	1920 x 1200	Non	RJ45	Non	KE8900ST	<b>268902</b>
Kit 4K	HDMI*4K / USB	3840 x 2160	Oui	RJ45 + SFP	Non	KE8950	<b>268950</b>
Récepteur 4K	HDMI*4K / USB	3840 x 2160	Oui	RJ45 + SFP	Non	KE8950R	<b>268951</b>
Émetteur 4K	HDMI*4K / USB	3840 x 2160	Oui	RJ45 + SFP	Non	KE8950T	<b>268955</b>
Kit 4K PoE	HDMI*4K / USB	3840 x 2160	Oui	RJ45 + SFP	Oui	KE8952	<b>268952</b>
Récepteur 4K PoE	HDMI*4K / USB	3840 x 2160	Oui	RJ45 + SFP	Oui	KE8952R	<b>268953</b>
Émetteur 4K PoE	HDMI*4K / USB	3840 x 2160	Oui	RJ45 + SFP	Oui	KE8952T	<b>268954</b>
Émetteur	DisplayPort/USB	1920 x 1200	Non	RJ45	Non	KE9900ST	<b>269902</b>
Kit 4K	DisplayPort / USB	3840 x 2160	Oui	RJ45 + SFP	Non	KE9950	<b>269950</b>
Récepteur 4K	DisplayPort / USB	3840 x 2160	Oui	RJ45 + SFP	Non	KE9950R	<b>269951</b>
Émetteur 4K	DisplayPort / USB	3840 x 2160	Oui	RJ45 + SFP	Non	KE9950T	<b>269955</b>
Kit 4K PoE	DisplayPort / USB	3840 x 2160	Oui	RJ45 + SFP	Oui	KE9952	<b>269952</b>
Récepteur 4K PoE	DisplayPort / USB	3840 x 2160	Oui	RJ45 + SFP	Oui	KE9952R	<b>269953</b>
Émetteur 4K PoE	DisplayPort / USB	3840 x 2160	Oui	RJ45 + SFP	Oui	KE9952T	<b>269954</b>

## Système d'extension KVM DVI longue distance

Sur fibre optique Monomode LC Simplex !

Utilisez la fibre optique pour véhiculer des signaux audio-vidéo haute définition sur de grandes distances et des résolutions pouvant aller au-delà du Full HD avec une qualité d'image parfaite. Les systèmes se composent de 2 boîtiers raccordés par un unique brin de fibre optique monomode, et se déclinent en 2 versions 600 m et 20 km maximum.

- › Ports : 1x DVI-D / 3x USB / 1x RS-232 DB-9 / audio HP + Micro
- › Ports répliqués pour conserver une console locale
- › Transmission en signal propriétaire



	RÉF. ATEN	RÉF.
Kit Extension KVM DVI / USB sur fibre 600 m	CE680	<b>050034</b>
Kit Extension KVM DVI / USB sur fibre 20 km	CE690	<b>050039</b>

Vue avant

Réf. 050034

Émetteur



Vue arrière



Récepteur

Vue avant



Vue arrière



Port Fibre Monomode  
LC Simplex : 1310 / 1550 nm !

## Solution de pack de contrôle du trafic aérien

Extension IP sur câbles RJ45 ou Fibre optique !

Pack composé de deux transmetteurs IP Hautes performances et d'un récepteur IP, offrant un accès à la console à partir d'un emplacement séparé. Cette solution vous permet de créer une extension IP sans effort tout en éliminant les restrictions de distance de la gestion de la salle de contrôle, pour une réponse rapide avec une qualité vidéo sans faille.

- › Prolongateur point à point amélioré pour une architecture de serveur rebondante.
- › Commutation immédiate entre les serveurs par raccourci clavier prédéfini
- › Prise en charge de la résolution 2K x 2K (2048 x 2048 à 60Hz)
- › Prise en charge de l'alimentation et du basculement du réseau
- › Prise en charge des extensions de modules fibre SFP 1 Gbps, pour une transmission pouvant être étendue jusqu'à 10 km



NOUVEAU  
2023



Réf. 269949

Prolongateur KVM IP DisplayPort 4K / USB kit 2 émetteurs / 1 récepteur  
Modules fibre optique SFP Multimode 500m Duplex LC  
Modules fibre optique SFP Monomode 10km Duplex LC

RÉF. ATEN	RÉF.
KE9950ATC	<b>269949</b>
	<b>311799</b>
	<b>311795</b>

# Cordons KVM ATEN



REF. ATEN	LONG.	PRISE CÔTÉ KVM	PRISE CÔTÉ PC	COMPATIBLE AVEC RÉFÉRENCES :	ANCIENS MODÈLES COMPATIBLES	RÉF.
2L-5202P	1,8 m			050021, 051308, 051316, 050024, 052481, 261708, 261716, 261108, 261116, 261000, 261005, 261008, 261016, 068000, 260009, 260116, 261105, 260011, 260012, 253608, 253616, 260908, 260916, 263000, 261019, 261308, 231616	CS72E, CS74E, ACS1208A, ACS1216A, CL5708, KL3116, KL9108CS72E, CS74E, ACS1208A, ACS1216A, CL5708, KL3116, KL9108	<b>580732</b>
2L-5203P	3,0 m					<b>580733</b>
2L-5206P	6,0 m					<b>580734</b>
2L-5210P	10,0 m					<b>580735</b>
2L-5302P	1,8 m			253621, 052360, 253641, 253640, 269252, 050025, 050026	CS1732A, CS1734A, CE300	<b>580761</b>
2L-5303P	3,0 m					<b>580762</b>
2L-5305P	5,0 m					<b>580763</b>
2L-5002P/C	1,8 m			052340, 052320, 052340, 051209, 250257, 052190	CS12, CS14, CS912, CS914, CS124A, CS138A, CS142, KH98	<b>580759</b>
2L-5003P/C	3,0 m					<b>580760</b>
2L-5005P/C	5,0 m					<b>580795</b>
2L-1010P/C	10,0 m					<b>580796</b>
2L-1020P/C	20,0 m					<b>580797</b>
2L-1005P	5,0 m					<b>051765</b>
2L-1010P	10,0 m					<b>051766</b>
2L-1020P	20,0 m					<b>051767</b>
Rallonge d'extension console tout KVM VGA / PS2						
2L-2402A	1,8 m			052001, 052002, 052003, 052068, 018165, 050196, 050197, 050199, 050198, 050193, 990003, 018130, 051131, 052008, 052009	vc180, vs0102, vs0104, vs0108, vm0404	<b>580746</b>
2L-5202U	1,8 m			260013, 260014, 051308, 051316, 052481, 261708, 261716, 261108, 261116, 068000, 068100, 261005, 253608, 253616, 050030, 260908, 260916, 052321, 052341, 263000, 261308, 232616	KL3116	<b>580781</b>
2L-5203U	3,0 m					<b>580783</b>
2L-5205U	5,0 m					<b>580782</b>
2L-5202UP	1,8 m			050021, 050024, 261000, 261008, 261016, 260116, 260009, 260011, 260012, 050025, 050026, 261019	CS72E, CS74E, ACS1208A, ACS1206A, KL9108	<b>580742</b>
2L-5203UP	3,0 m					<b>580743</b>
2L-5206UP	6,0 m					<b>580744</b>
2L-5302U	1,8 m			253621, 052360, 253641, 253640, 050035, 050032, 050033, 050045, 050036, 050037	CS1732A, CS1734A	<b>580771</b>
2L-5303U	3,0 m					<b>580772</b>
2L-5305U	5,0 m					<b>580773</b>
2L-5303UP	1,8 m			052321, 052341, 260908, 260916		<b>580775</b>
	3,0 m					<b>580776</b>
2L-5502UP	1,8 m			052320, 052340, 051209, 250257, 052190	CS12, CS14, CS912, CS914, CS124A, CS138A, CS142, KH98	<b>580791</b>
2L-5503UP	3,0 m					<b>580792</b>
2L-5506UP	6,0 m					<b>580793</b>
2L-7D02U	1,8 m			253535, 261644, 261764, 261642, 261762, 261768, 060600, 060602, 266700, 261788, 253535, 253538, 260264, 268600, 050031, 261642, 261644, 060604		<b>580712</b>
2L-7D03U	3,0 m					<b>580713</b>
2L-7D05U	5,0 m					<b>580715</b>
2L-7D02UD	1,8 m			261642, 261644, 253535, 253535, 253538, 261182, 060602, 261788, 261642, 261644	CS1184	<b>580722</b>
2L-7D03UD	3,0 m					<b>580723</b>
2L-7D05UD	5,0 m					<b>580725</b>
2L-7D02UI	1,8 m			261642, 261644, 018165, 261762, 261764, 260264, 253535, 253538, 261642, 261644	VS261, VS461, VC060, VE602	<b>580702</b>
2L-7D03UI	3,0 m					<b>580703</b>
2L-7D02UH	1,8 m			253539, 253540, 260264		<b>580710</b>
2L-1701	1,8 m			Câble d'installation en chaîne pour: 261708, 261716, 261108, 261116, 261008, 261016, 260116, 261508, 261516, 260121, 261516, 253608, 253616, 260121, 260123, 261508, 261516, 261121, 261123	ACS1208A, ACS1216A, KL1116, KL3116,	<b>051452</b>
2L-1705	5,0 m					<b>051455</b>
2L-1715	15,0 m					<b>051457</b>
2L-2701	1,8 m				Câble d'installation en chaîne pour : KH2508A, KH2516A	<b>051472</b>
2L-7D02UDPX4	1,8 m				CS1188DP CS1148DP	<b>580716</b>
2L-7D03UDPX4	3,0 m					<b>580717</b>
2L-7D02UDPX5	1,8 m				CS1188DP CS1148DP	<b>580726</b>
2L-7D03UDPX5	3,0 m					<b>580727</b>
2L-7DX2U	1,8 m			261643, 261645, 261762, 261764, 261782, 261784, 266708, 261768, 261788		<b>580711</b>
2L-7DX3U	3,0 m					<b>580714</b>





PROLONGATEUR KVM		
CE100	Déport KVM VGA / USB 100 m	<b>050029</b>
CE250A	Extendeur CAT. VGA / PS2 150 m	<b>050021</b>
CE350	Extendeur 150 m CAT. 5 VGA / PS2 + audio + RS-232	<b>050026</b>
CE600	Extendeur KVM DVI / USB / audio single link	<b>060600</b>
CE602	Extendeur KVM DVI / USB / audio dual link	<b>060602</b>
CE604	Prolongateur KVM double écran DVI / USB / audio / RS-232 60 m	<b>060604</b>
CE620	Déport de console DVI / USB HD BaseT 2.0 150 m	<b>060620</b>
CE624	Déport de console double DVI / USB HDBaseT 2.0 150 m	<b>060624</b>
CE680	Extendeur DVI-D / USB sur 1 fibre mono mode LC 600 m	<b>050034</b>
CE690	Extendeur DVI-D / USB sur 1 fibre mono mode LC 20 km	<b>050039</b>
CE700A	Extendeur CAT. VGA / USB 150 m	<b>050030</b>
CE750A	Prolongateur VGA / USB + audio + RS-232 sur CAT. 5 200 m	<b>050022</b>
CE770	Extendeur CAT. USB / VGA + audio + RS-232 300 m	<b>050033</b>
CE775	Prolongateur KVM double écran VGA / USB / audio 150 m	<b>050037</b>
CONSOLE LCD ATEN		
CL1000M	Console LCD 17" simple rail VGA / PS2 - USB	<b>261000</b>
CL1000N	Console LCD 19" VGA / PS2 + USB	<b>261019</b>
CL1008M	Console KVM LCD 17" 8 ports	<b>261008</b>
CL1016M	Console KVM LCD 17" 16 ports	<b>261016</b>
CL3000N	Console LCD led 19" 1 port VGA / PS2 - USB	<b>263000</b>
CL3100NX	Console LCD 17" KVM IP 8 ports VGA / USB - PS2	<b>263100</b>
CL3800NW	Console LCD 18.5" double rail HDMI®/DVI-VGA/USB	<b>263800</b>
CL5708M	Console KVM LCD 17" 8 ports + ports USB	<b>261108</b>
CL5716M	Console KVM LCD 17" 16 ports + ports USB	<b>261116</b>
CL5800N	Console LCD 19" VGA / USB / PS2	<b>261005</b>
CL5808N	Console KVM rackable 19" VGA-USB / PS2 + port USB	<b>260908</b>
CL5816N	Console KVM rackable 19" VGA-USB / PS2 + port USB	<b>260916</b>
CL6700MW	Console LCD HDMI® / DVI / VGA / USB Full HD 1080p	<b>266780</b>
CL5708IM	Console LCD 17" KVM IP 8 ports VGA / USB - PS2	<b>261110</b>
CL5708IN	Console LCD 19" KVM IP 8 ports VGA / USB - PS2	<b>261111</b>
CL5716IM	Console LCD 17" KVM IP 16 ports VGA / USB - PS2	<b>261117</b>
CL5716IN	Console LCD 19" KVM IP 16 ports VGA / USB - PS2	<b>261118</b>
CL6708MW	Console KVM LCD Full HD 8 ports DVI / USB / hp	<b>266708</b>
CV211	Adaptateur console KVM VGA / USB sur PC portable	<b>260211</b>
SWITCH KVM ATEN PRO ALTUSEN		
KA7120	Module VGA / PS2 HQ 50 m pour KVM Altusen CAT. 5	<b>267120</b>
KA7166	Module KVM CAT. 5 DVI + USB virtual media	<b>267166</b>
KA7168	Module KVM CAT. 5 HDMI® + USB virtual media	<b>267168</b>
KA7170	Module VGA / USB HQ 50 m pour KVM Altusen CAT. 5	<b>267170</b>
KA7175	Module KVM USB virtual media	<b>267175</b>
KA7176	Module KVM USB virtual media + audio	<b>267176</b>
KA7188	Module KVM CAT. 5 HDMI® + USB + carte puce VirtualMedia	<b>267188</b>
KA7189	Module KVM CAT. 5 DP + USB + carte puce VirtualMedia	<b>267189</b>
KA7520	Module VGA / PS2 pro 50 m pour KVM CAT. 5	<b>267520</b>
KA7570	Module VGA / USB pro 50 m pour KVM CAT. 5	<b>267570</b>
KE6900	Extendeur KVM DVI-I / USB sur IP gigabit	<b>266900</b>
KE6940	Extendeur KVM double DVI-I / USB sur IP gigabit	<b>266940</b>
KE6900R	Récepteur extendeur KVM DVI-I / USB sur IP	<b>266900</b>
KE6900T	Émetteur extendeur KVM DVI-I / USB sur IP	<b>266901</b>
KE6900ST	Émetteur déport extendeur KVM DVI-I / USB sur IP	<b>266905</b>
KE8950	Extension KVM HDMI® 4K / USB sur IP gigabit	<b>268950</b>
KE8950R	Récepteur extension KVM HDMI® 4K / USB sur IP	<b>268951</b>
KE8952	Extension KVM HDMI® 4K / USB sur IP gigabit PoE	<b>268952</b>
KE8952R	Récepteur extension KVM HDMI® 4K / USB sur IP PoE	<b>268953</b>
KN1132V	KVM Dual-IP+Power CAT. 5 32 ports	<b>262032</b>
KH1508A	KVM Altusen CAT. 5 8 ports	<b>260158</b>
KH1508AI	KVM IP Altusen CAT. 5 8 ports	<b>261508</b>
KH1516A	KVM Altusen 16 ports CAT. 5	<b>260166</b>
KH1516AI	KVM IP Altusen CAT. 5 16 ports	<b>261516</b>
KH1532A	KVM 32 ports CAT. 5	<b>260170</b>
KH2508A	KVM Altusen 8 ports dual console CAT. 5E	<b>260019</b>
KH2516A	KVM Altusen 16 ports dual console CAT. 5E	<b>260020</b>
KL1508AIM	Console LCD 17" KVM IP 8 ports RJ45	<b>261121</b>
KL1508AIN	Console LCD 19" KVM IP 8 ports RJ45	<b>261024</b>
KL1508AM	Altusen console LCD 17" dual rail + KVM 8 ports	<b>260121</b>
KL1508AN	Altusen console LCD 19" dual rail KVM 8 ports	<b>260024</b>
KL1516AIM	Console LCD 17" KVM IP 16 ports RJ45	<b>261123</b>
KL1516AIN	Console LCD 19" KVM IP 16 ports RJ45	<b>261022</b>
KL1516AM	Console LCD Altusen 17" dual rail KVM 16 port	<b>260123</b>
KL1116VN	Console KVM IP DVI / VGA / USB 16 ports CAT. 5	<b>261115</b>
KN1108V	KVM CAT. 5 pro 8 serveurs + VM* - admin. 1 local / 1 distant	<b>262008</b>
KN1116V	KVM CAT. 5 pro 16 serveurs + VM* - admin. 1 local / 1 distant	<b>262016</b>
KN1132V	KVM Dual-IP + Power CAT. 5 32 ports	<b>262032</b>
KN2124V	KVM CAT. 5 pro 24 serveurs + VM* - admin. 1 local / 2 distants	<b>262124</b>
KN2140V	KVM CAT. 5 pro 40 serveurs + VM* - admin. 1 local / 2 distants	<b>262140</b>
KN4124V	KVM CAT. 5 pro 32 serveurs - admin. 1 local / 4 distants	<b>264124</b>
KN4132V	KVM CAT. 5 pro 32 serveurs + VM* - admin. 1 local / 4 distants	<b>264133</b>
KN4132V	KVM CAT. 5 pro 32 serveurs + VM* - admin. 1 local / 8 distants	<b>268132</b>
KN8164V	KVM CAT. 5 pro 64 serveurs + VM* - admin. 1 local / 8 distants	<b>268164</b>
KN4140V	KVM CAT. 5 pro 40 serveurs + VM* - admin. 1 local / 4 distants	<b>264140</b>
KN4164V	KVM CAT. 5 pro 64 serveurs + VM* - admin. 1 local / 4 distants	<b>264164</b>
KL1516AN	Console LCD Altusen 19" DualRail KVM 16 ports Cat5	<b>260022</b>
CL5708N	Console LCD 19" KVM 8 ports VGA/USB-PS2	<b>261119</b>
CL5716N	Console LCD 18" KVM 16 ports VGA/USB-PS2	<b>261122</b>
CL3700NW	Console LCD 18.5" courte HDMI® 1080p/USB	<b>263700</b>
CL3700NX	Console LCD 18.5" courte HDMI® 720p/USB	<b>263720</b>
KN2116VA-AX-G	KVM IP 16 PORTS Cat.5 3 accès	<b>262117</b>
KN2132VA-AX-G	KVM IP ALTUSEN 32 PORTS 3 utilisateurs	<b>262132</b>
KN4116VA-AX-G	KVM IP ALTUSEN 16 PORTS 5 utilisateurs	<b>264116</b>

ATEN OVER IP		
CN8000	KVM IP VGA-USB / PS2	<b>068000</b>
CN8600	KVM IP DVI-D / USB / RS-232 dual IP + dual power	<b>268600</b>
CS1708I	KVM IP 8 ports PS2 / USB + port USB	<b>253608</b>
CS1716I	KVM IP 16 ports PS2 / USB + port USB	<b>253616</b>
KN1000A	Contrôle à distance KVM IP et PDU	<b>261001</b>
CN9000A	Prolongateur KVM VGA-USB SUR IP accès à distance	<b>269000</b>
CN9950	Prolongateur KVM IP DisplayPort 4K / USB sur IP	<b>069950</b>
SWITCH KVM ATEN		
CM1164A	KVM mosaic DVI / USB / Audio 4 ports	<b>261165</b>
CM1284	KVM mosaic HDMI® 4K / USB / Audio 4 ports	<b>261284</b>
CS1308	KVM VGA / USB + PS2 8 ports combo rackable	<b>051308</b>
CS1316	KVM VGA / USB + PS2 16 ports combo rackable	<b>051316</b>
CS1642A	KVM dual DVI-Hd / USB + audio 2 ports	<b>261643</b>
CS1644A	KVM dual DVI-Hd / USB + audio 4 ports	<b>261645</b>
CS1708A	KVM VGA-USB / PS2 cascadeable 8 ports	<b>261708</b>
CS1716A	KVM VGA-USB / PS2 cascadeable 16 ports	<b>261716</b>
CS1732B	KVM 2 ports VGA / USB / audio + 2 ports hub et osd	<b>253621</b>
CS1734B	KVM 4uc VGA / USB + audio	<b>052360</b>
CS1742	KVM 2 ports USB + VGA dual screen + audio	<b>260013</b>
CS1744	KVM 4 ports USB dual screen + audio	<b>260014</b>
CS1762A	KVM DVI + USB + audio 2 ports	<b>261762</b>
CS1764A	KVM DVI + USB + audio 4 ports	<b>261764</b>
CS1782A	KVM DVI hires / USB 2 ports + audio 7.1	<b>253535</b>
CS1784A	KVM DVI hires / USB 4 ports	<b>253538</b>
CS17916	KVM rackable HDMI® / USB 16 ports	<b>261799</b>
CS1792	KVM HDMI® / USB 2 ports + audio 2.1	<b>253539</b>
CS1794	KVM HDMI® / USB 4 ports + audio 2.1	<b>253540</b>
CS1798	KVM rackable HDMI® / USB 8 ports	<b>261798</b>
CS1912	KVM DisplayPort 1.1 / USB 3.0 / Hp - 2 ports	<b>261912</b>
CS1914	KVM DisplayPort 1.1 / USB 3.0 / Hp - 4 ports	<b>261914</b>
CS1922	KVM DisplayPort / USB 3.0 / Audio - 2 ports	<b>261922</b>
CS1922M	KVM double écran DP + HDMI® / USB - 2 ports	<b>261923</b>
CS1924	KVM DisplayPort / USB 3.0 / Audio - 4 ports	<b>261924</b>
CS1924M	KVM double écran DP + HDMI® / USB - 4 ports	<b>261925</b>
CS1942DP	KVM DisplayPort Dual-View / USB 3.0 - 2 ports	<b>261943</b>
CS1944DP	KVM DisplayPort Dual-View / USB 3.0 - 4 ports	<b>261945</b>
CS231	KVM inversé 1 PC 2 utilisateurs VGA / USB	<b>052481</b>
CS261	KVM DVI inversé 1 PC 2 utilisateurs DVI / USB	<b>260261</b>
S625S	Mini switch KVM 2 ports VGA / PS2 câbles intégrés	<b>253562</b>
S625US	KVM USB + audio 2 ports	<b>052200</b>
CS640US	KVM USB + audio 4 ports	<b>052201</b>
S682	KVM in cable 2 port DVI / USB + audio	<b>052303</b>
S692	KVM in cable 2 ports HDMI® / USB + audio	<b>052304</b>
SZ72D	KVM DVI / USB - 2 ports	<b>052472</b>
CS724KM	SWITCH clavier / souris USB pour 4 ordinateurs	<b>260724</b>
CS782DP	Switch KVM 2 ports DisplayPort 4K / USB / audio	<b>052305</b>
CS82AC	KVM switch 2UC VGA / PS2	<b>052320</b>
CS82U	KVM 2UC VGA / USB + PS2	<b>052321</b>
CS84AC	KVM switch 4UC VGA / PS2	<b>052340</b>
CS84U	KVM 4UC VGA / USB + PS2	<b>052341</b>
CS9134Q9	KVM 4 ports PS2 rackable 1U	<b>250257</b>
CS1822	KVM HDMI® 4K/USB 3.0 2 Ports + audio	<b>261822</b>
CS1824	KVM HDMI® 4K/USB 3.0 4 Ports + audio	<b>261824</b>
CS1842	KVM Double écran HDMI® 4K/USB 3.0 2 Ports + audio	<b>261842</b>
CS1844	KVM Double écran HDMI® 4K/USB 3.0 4 Ports + audio	<b>261844</b>
CS18208	Switch KVM HDMI® True 4K / USB 3.0 - 8 Ports	<b>261808</b>
CS18216	Switch KVM HDMI® True 4K / USB 3.0 - 16 Ports	<b>261816</b>
CS1920B-AT-G	Switch KVM DisplayPort 4K / USB 3.0 - 8 Ports	<b>269208</b>
CS19216-AT-G	Switch KVM DisplayPort 4K / USB 3.0 - 16 Ports	<b>269216</b>
CS1953-AT-G	Switch KVM 3p DisplayPort/USB-C et 2 USB-A	<b>261953</b>
SWITCH KVM MILITAIRE SÉCURISÉ		
CS1142DP-AT-G	KVM Militaire Double écran DisplayPort/USB 2P	<b>261142</b>
CS1142DP4-AT-G	KVM Militaire Double écran DisplayPort/USB - 2 p	<b>261143</b>
CS1144DP-AT-G	KVM Militaire Double écran DisplayPort/USB 4P	<b>261144</b>
CS1144DP4-AT-G	KVM Militaire Double écran DisplayPort/USB 4P	<b>261145</b>
CS1148DP4-AT-G	KVM Militaire Double écran DisplayPort/USB 8P	<b>261149</b>
CS1182DP-AT-G	KVM Militaire DisplayPort/USB 2P	<b>261183</b>
CS1184DP-AT-G	KVM Militaire DisplayPort/USB 4P	<b>261184</b>
CS1188D4C-AT-G	KVM Militaire DVI/USB 8 Ports (PSDPP4)	<b>261189</b>
CS1182D4C-AT-G	KVM Militaire DVI/USB 2 Ports (PSDPP4)	<b>261192</b>
CS1144H4C-AT-G	KVM Militaire double HDMI®/USB 4 Ports (PSDPP4)	<b>261194</b>
2XRT0019G	Sélecteur de port KVM Militaire Sécurisé PP4.0	<b>261199</b>
CONVERTISSEUR ATEN		
IC485S	Convertisseur RS-232 / RS-485	<b>583500</b>
UC10KM	Adaptateur USB vers 2 PS2	<b>040810</b>
UC232B	Convertisseur USB 2.0 vers série RS-232 RJ45	<b>040365</b>
UC2322	Hub USB - 2 ports DB9 RS-232	<b>040232</b>
UC232A	Adaptateur USB > série DB9	<b>040360</b>
UC660	Extendeur USB 1.1 vers CAT. 5 60 m	<b>040318</b>
UE2120	Câble répéteur USB 2.0 12 m	<b>040312</b>
UE2120H	Câble répéteur USB 2.0 12 m + hub USB 4 ports	<b>040314</b>
UE250-AT	Ble répéteur USB 2.0 5 m	<b>040315</b>
UE350	Câble d'extension USB 3.0 5 m	<b>040313</b>
UEH4002	Prolongateur USB 2.0 4 Ports sur RJ45 100 m	<b>044002</b>
UEH4102	Extendeur USB 2.0 sur IP hub métal 4 ports	<b>149206</b>
UH234	Docking station USB 3.1 HDMI® DP 4 VGA LAN	<b>043234</b>
US221A	Partageur d'imprimante USB 2.0 - 2 Ports	<b>014020</b>
US224	Partageur hub USB 2.0 4 Ports pour 2 PC	<b>014224</b>
US421A	Partageur d'imprimante USB 2.0 - 4 Ports	<b>014040</b>
US424	Partageur hub USB 2.0 4 Ports pour 4 PC	<b>014424</b>
UE3310	Rallonge amplifiée USB 3.1 - 10 m	<b>040311</b>
UC3250	Extendeur USB 2.0 CAT. 5 50 m hub métal 4 ports	<b>149205</b>
US3324-AT	HUB 4P USB 3.1 Gen1 PARTAGÉS 2 PC/MAC Type-C™/A	<b>013324</b>
US3344-AT	HUB 4P USB 3.1 Gen1 PARTAGÉS 4 PC/MAC Type-C™/A	<b>013344</b>

# Solutions Métiers

Vidéosurveillance et sécurité	179
Digital media	201
Installation et équipement multimédia	219
Installation réseau et outillage	241
Installation électrique et éclairage	255
Distribution électrique et onduleurs	267
Téléphonie et vidéoconférence	293



## Vidéosurveillance et sécurité

Définition de votre projet	180
L'écosystème de la vidéosurveillance IP	181
Caméras IP bullet DAHUA	182
Caméras IP dôme DAHUA	183
Caméras IP DAHUA	184
Caméras IP HANWHA TECHWIN	185
Caméras IP et accessoires HANWHA TECHWIN	186
Caméras IP bullet BOSCH	187
Caméras IP bullet et PTZ BOSCH	188
Caméras IP avec intelligence artificielle i-PRO	189
Caméras IP i-PRO	190
Enregistreurs vidéo IP DAHUA	191 - 192
Enregistreurs vidéo IP HANWHA TECHWIN	193
Solution VSaaS BOSCH	194
Caméras analogiques DAHUA et accessoires	195
Caméras analogiques et multidirectionnelles HANWHA	196
Moniteurs et enregistreurs analogiques   hybrides HANWHA TECHWIN	197
Moniteurs de vidéosurveillance IPURE	198
Câble et connectique analogique pour installation de vidéosurveillance	199
Accessoires et caméras factices	200



Caméras  
multidirectionnelles  
HANWHA TECHWIN  
Page 196

# Définition de votre projet



## Confiez-nous votre projet !

À partir de cette matrice à retourner à votre contact commercial, nous étudions votre projet et nous vous faisons une proposition personnalisée

Société : \_\_\_\_\_ Nom : \_\_\_\_\_ Prénom : \_\_\_\_\_  
 Adresse : \_\_\_\_\_ Code postal : \_\_\_\_\_ Ville : \_\_\_\_\_  
 E-mail : \_\_\_\_\_ Tél. : \_\_\_\_\_ Fax : \_\_\_\_\_

### QUEL EST LE TYPE D'EMPLACEMENT DU SYSTÈME DE SURVEILLANCE ?

Dans un lieu (ouvert au public, voie publique)  Lieu privé (locaux fermés au public d'une entreprise, chez un particulier)  Autres Précisez : \_\_\_\_\_

### L'INSTALLATION

NOUVELLE INSTALLATION :

Oui

INSTALLATION À ÉTENDRE :

Analogique

IP

### NOMBRE TOTAL DE CAMÉRAS

### LES CONTRAINTES PARTICULIÈRES PAR CAMÉRA : (CONTINUER SUR PAPIER LIBRE SI NÉCESSAIRE)

CAMÉRA	Températures extrêmes	Contre-jour	Vandalisme	Environnement maritime	Obscurité complète
CAMÉRA 1	<input type="checkbox"/>	<input type="checkbox"/>	<input type="checkbox"/>	<input type="checkbox"/>	<input type="checkbox"/>
CAMÉRA 2	<input type="checkbox"/>	<input type="checkbox"/>	<input type="checkbox"/>	<input type="checkbox"/>	<input type="checkbox"/>
CAMÉRA 3	<input type="checkbox"/>	<input type="checkbox"/>	<input type="checkbox"/>	<input type="checkbox"/>	<input type="checkbox"/>
CAMÉRA 4	<input type="checkbox"/>	<input type="checkbox"/>	<input type="checkbox"/>	<input type="checkbox"/>	<input type="checkbox"/>
CAMÉRA 5	<input type="checkbox"/>	<input type="checkbox"/>	<input type="checkbox"/>	<input type="checkbox"/>	<input type="checkbox"/>
CAMÉRA 6	<input type="checkbox"/>	<input type="checkbox"/>	<input type="checkbox"/>	<input type="checkbox"/>	<input type="checkbox"/>

### LES CAMÉRAS

#### BESOIN D'IDENTIFICATION :

Présence d'un objet ou d'une personne dans un espace

Reconnaître un petit objet porté

Identification d'un visage

Lecture de plaque minéralogique

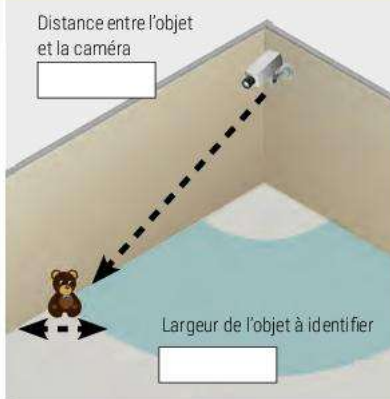

Caméra 1 Distance (m)  Largeur (m)

Caméra 2 Distance (m)  Largeur (m)

Caméra 3 Distance (m)  Largeur (m)

Caméra 4 Distance (m)  Largeur (m)

Caméra 5 Distance (m)  Largeur (m)

Caméra 6 Distance (m)  Largeur (m)

### LE STOCKEUR

NOMBRE DE CAMÉRAS PAR APPAREIL : 4  8  16  32

### LA RÉOLUTION

4CIF / D1 / 960H (minimum légal)

1 ou 1,3 Mégapixel / 1000TVL (typique 720p)

2 Mégapixels (typique 1080p)

3 Mégapixels

5 Mégapixels

### LE RYTHME

12 images / sec

25 images / sec

### LA DURÉE DE STOCKAGE

Jours (1 mois max)

# L'écosystème de la vidéosurveillance IP

## La vidéosurveillance sur IP offre une souplesse de déploiement inégalable !

Sa simplicité pour les petits systèmes, tout comme ses possibilités d'évolutivité pour les moyens et grands systèmes, en font dorénavant la solution privilégiée des professionnels de la sécurité mais aussi de l'IT.

L'amélioration de la technologie visuelle des caméras IP permet de reprendre et d'enrichir les fonctionnalités de la technologie de surveillance analogique. Des passerelles existent pour réaliser des installations mixtes IP / analogiques.

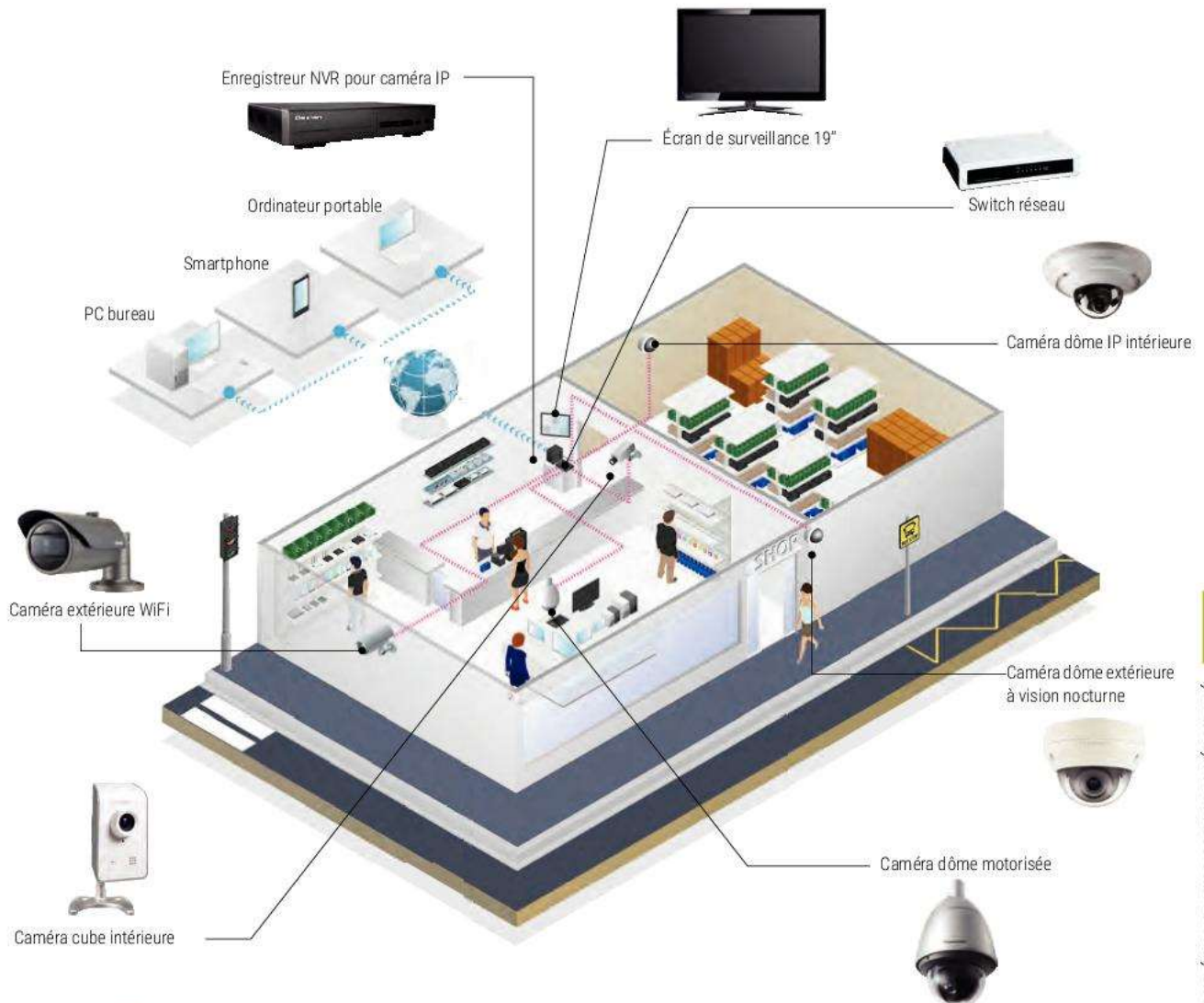

VIDÉOSURVEILLANCE ET SÉCURITÉ

**RETROUVEZ TOUS LES ÉLÉMENTS NÉCESSAIRES À UNE  
INSTALLATION DE VIDÉOSURVEILLANCE IP PERFORMANTE !**

### CAMÉRAS

Pages 182 à 190 et  
195 à 196



### CORDONS RJ45

Pages 22 à 34



### SWITCHS RÉSEAU

Pages 124 à 137



### INJECTEURS POE

Page 138



### ÉCRANS DE VIDÉOSURVEILLANCE

Pages 197 et 198



### NVR LOGICIEL ET MATÉRIEL

Pages 191 à 193 et 197



### ACCESSOIRES DE VIDÉOSURVEILLANCE

Pages 186 et 195



### POINTS D'ACCÈS ET ACCESSOIRES WIFI

Pages 110 à 120



## Caméras IP bullet DAHUA



T10C 2.0



Intelligence artificielle !



Intelligence artificielle !



MODÈLE	DH-IPC-HFW3849T1-AS-PV-S3	DH-IPC-HFW3441 T-ZS	DH-IPC-HFW5849T1-ASE-LED
TYPE DE CAMÉRA	Bullet	Bullet	Bullet
SÉRIE	WizSense	WizSense	WizMind
CAPTEURS/PIXELS	8 Mps	4 Mps	8 Mps
TYPE DE CAPTEUR	1/2,8" CMOS	1/3" CMOS	1/1,2" CMOS
RÉSOLUTION	3840 x 2160	2688 x 1520	3840 x 2160
PORTÉE DES LED	30 m	60 m	40 m
LENTILLE (MM)	2,8	2,7-13,5	2,8
OBJECTIF	Fixe	Varifocale motorisée	Fixe
FRÉQUENCE D'IMAGES	25/30 ips	25/30 ips	Jusqu'à 30 ips
HAUT-PARLEURS INTÉGRÉS	-	-	Oui
IR INTÉGRÉ	Oui	Oui	-
SENSIBILITÉ	0,004 Lx (couleur) et 0,0004 Lx (N/B)	0,005 Lx (couleur) et 0,0005 Lx (N/B)	0,0005 Lx
PROTECTION	IP67	IP67	IP67
COMPRESSION DE VIDÉO	H.265; H.264; H.264H; H.264B; MJPEG	H.265; H.264; H.264H; H.264B; MJPEG	H.265; H.264; H.264H; H.264B; MJPEG
ALIMENTATION POE/POE+	PoE	PoE	PoE /ePoE
SLOT CARTE	FTP; SFTP; Carte Micro SD (support max. 256 G); NAS	FTP; SFTP; Carte Micro SD (support max. 256 G); NAS	FTP; SFTP; Carte Micro SD (support max. 256 G); NAS
TYPE D'ANALYSE	IVS (protection périmétrique), SMD 3.0, recherche intelligente	IVS (protection périmétrique), recherche intelligente	IVS, carte thermique, détection des visages, comptage de personnes, recherche intelligente
NAVIGATEUR	IE, Chrome et Firefox	IE, Chrome et Firefox (en anglais)	IE, Chrome et Firefox (en anglais)
APPLICATION SMARTPHONE			
CYBERSÉCURITÉ	Oui	Oui	Oui
	RÉF. <b>531556</b>	RÉF. <b>780448</b>	RÉF. <b>531356</b>



Solution orientée sur l'humain !



Intelligence artificielle !



Spéciale reconnaissance de véhicule !

MODÈLE	DH-IPC-HFW5241E-Z5E	DH-IPC-HFW3841 TP-ZS	DHI-ITC237-PW6M-IRLZF1050
TYPE DE CAMÉRA	Bullet	Bullet	LAPI - bullet
SÉRIE	WizMind	WizSense	-
CAPTEURS/PIXELS	2 Mps	8 Mps	2 Mps
TYPE DE CAPTEUR	1/2,8" CMOS	1/2,8" CMOS	1/1,8" CMOS
RÉSOLUTION	1920 x 1080	3840 x 2160	1920 x 1080
PORTÉE DES LED	120 m	60 m	30 m
LENTILLE (MM)	7-35	2,7-13,5	10-50
OBJECTIF	Varifocale motorisée	Varifocale motorisée	-
FRÉQUENCE D'IMAGES	Jusqu'à 30 ips	25/30 ips	25 ips
IR INTÉGRÉ	Oui	Oui	Oui
SENSIBILITÉ	0,0015 Lx (couleur) et 0,0002 Lx (N/B)	0,007 Lx (couleur) et 0,0007 Lx (N/B)	0,002 Lx
PROTECTION	IP67 et IK10	IP67	IP67
COMPRESSION DE VIDÉO	H.265; H.264; H.264H; H.264B; MJPEG	H.265; H.264; H.264H; H.264B; MJPEG	H.264B/H.264M/H.264H/H.265/MJPEG
ALIMENTATION POE/POE+	PoE /ePoE	PoE	PoE+
SLOT CARTE	FTP; SFTP; Carte Micro SD (support max. 256 Go); NAS	FTP; SFTP; Carte Micro SD (support max. 256 G); NAS	1 port de carte TF intégré. Kingston 16G, 32G et 64G; Dahua 16G, 32G et 64G; SanDisk 16G, 32G et 64G
TYPE D'ANALYSE	IVS, SMD 3.0, détection des visages, comptage de personnes, recherche intelligente	IVS (protection périmétrique), recherche intelligente	Détection et reconnaissance des véhicules, vidéo des métadonnées, trajectoires et affichage de plaques
NAVIGATEUR	IE, Chrome et Firefox	IE, Chrome et Firefox (en anglais)	-
APPLICATION SMARTPHONE			-
CYBERSÉCURITÉ	Oui	Oui	-
	RÉF. <b>523425</b>	RÉF. <b>523600</b>	RÉF. <b>523123</b>

## Caméras IP dôme DAHUA



**+** Petit prix !



**+** Intelligence artificielle à petit prix !



**+** Haute qualité à prix réduit !



**+** Intelligence artificielle !

MODÈLE	DH-IPC-HDBW2431R-ZS-S2	DH-IPC-HDBW3441R-ZS	DH-IPC-HDBW2431E-S-S2	DH-IPC-HDBW3441EP-S
TYPE DE CAMÉRA	Dôme	Dôme	Dôme	Dôme
SÉRIE	Lite	WizSense	Lite	WizSense
CAPTEURS/PIXELS	4 Mps	4 Mps	4 Mps	4 Mps
TYPE DE CAPTEUR	1/3" CMOS	1/3" CMOS	1/3" CMOS	1/3" CMOS
RÉSOLUTION	2688 x 1520	2688 x 1520	2688 x 1520	2688 x 1520
PORTÉE DES LED	40 m	40 m	30 m	50 m
LENTILLE (MM)	2,7-13,5	2,7-13,5	2,8	2,8
OBJECTIF	Varifocale motorisée	Varifocale motorisée	Fixe	Fixe
FRÉQUENCE D'IMAGES	25/30 ips	25/30 ips	25/30 ips	25/30 ips
HAUT-PARLEURS INTÉGRÉS	-	-	-	Oui
IR INTÉGRÉ	Oui	Oui	Oui	Oui
SENSIBILITÉ	0,008 Lx	0,005 Lx (couleur) et 0,0005 Lx (N/B)	0,008 Lx	0,005 Lx (couleur) et 0,0005 Lx (N/B)
PROTECTION	IP67 et IK10	IP67 et IK10	IP67 et IK10	IP67 et IK10
COMPRESSION DE VIDÉO	H.265; H.264; H.264B; MJPEG	H.265; H.264; H.264H; H.264B; MJPEG	H.265; H.264; H.264B; MJPEG	H.265; H.264; H.264H; H.264B; MJPEG
ALIMENTATION POE/POE+	PoE	PoE	PoE	PoE
SLOT CARTE	FTP; Carte Micro SD (support max. 256 G); NAS; SFTP	FTP; SFTP; Carte Micro SD (support max. 256 G); NAS	FTP; Carte Micro SD (support max. 256 G); NAS; SFTP	FTP; SFTP; Carte Micro SD (support max. 256 G); NAS
TYPE D'ANALYSE	IVS, technologie Starlight	Protection périmétrique, recherche intelligente, SMD Plus	IVS, technologie Starlight	SMD 4.0, IVS protection périmétrique, recherche intelligente, sélection rapide
NAVIGATEUR	IE, Chrome et Firefox	IE, Chrome et Firefox	IE, Chrome et Firefox	IE, Chrome et Firefox
APPLICATION SMART-PHONE				
CYBERSÉCURITÉ	Oui	Oui	Oui	Oui
REF.	<b>523005</b>	<b>523553</b>	<b>523489</b>	<b>523554</b>



**TIOC 2.0**



**TIOC 2.0**



**TIOC 2.0**



**+** Solution orientée sur l'humain !

MODÈLE	DH-IPC-HDW3449H-AS-PV-S3	DH-IPC-HDW3849H-AS-PV-S3	DH-IPC-HDW3849HP-AS-PV	DH-IPC-HDBW5442E-ZE
TYPE DE CAMÉRA	Dôme	Dôme	Dôme	Dôme
SÉRIE	WizSense	WizSense	WizSense	WizMind
CAPTEURS/PIXELS	4 Mps	8 Mps	8 Mps	4 Mps
TYPE DE CAPTEUR	1/2,7" CMOS	1/2,8" CMOS	1/2,8" CMOS	1/1,8" CMOS
RÉSOLUTION	2688 x 1520	3840 x 2160	3840 x 2160	2688 x 1520
PORTÉE DES LED	30 m	30 m	30 m	40 m
LENTILLE (MM)	2,8	2,8	2,8	2,7-12
OBJECTIF	Fixe	Fixe	Fixe	Varifocale motorisée
FRÉQUENCE D'IMAGES	Jusqu'à 30 ips	Jusqu'à 30 ips	25/30 ips	Jusqu'à 30 ips
HAUT-PARLEURS INTÉGRÉS	Oui	Oui	Oui	-
IR INTÉGRÉ	Oui	Oui	Oui	Oui
SENSIBILITÉ	0,003 Lx (couleur) et 0,0003 Lx (N/B)	0,004 Lx (couleur) et 0,0004 Lx (N/B)	0,004 Lx (couleur) et 0,0004 Lx (N/B)	0,003 Lx (couleur) et 0,0003 Lx (N/B)
PROTECTION	IP67	IP67	IP67	IP67 et IK10
COMPRESSION DE VIDÉO	H.265; H.264; H.264H; H.264B; MJPEG	H.265; H.264; H.264H; H.264B; MJPEG	H.265; H.264; H.264H; H.264B; MJPEG	H.265; H.264; H.264H; H.264B; MJPEG
ALIMENTATION POE/POE+	PoE	PoE	PoE	PoE / ePoE
SLOT CARTE	FTP; SFTP; Carte Micro SD (Support max. 256 G); NAS	FTP; SFTP; Carte Micro SD (Support max. 256 G); NAS	FTP; SFTP; Carte Micro SD (Support max. 256 G); NAS	H.265; H.264; H.264H; H.264B; MJPEG
TYPE D'ANALYSE	IVS (protection périmétrique), SMD 3.0, recherche intelligente	IVS (protection périmétrique), SMD 3.0, recherche intelligente	IVS, SMD 4.0, recherche intelligente, sélection rapide	SMD 3.0, IVS, carte thermique, détection des visages, comptage de personnes, recherche intelligente
NAVIGATEUR	IE, Chrome et Firefox	IE, Chrome et Firefox	IE, Chrome et Firefox (en anglais)	IE, Chrome et Firefox
APPLICATION SMART-PHONE				
CYBERSÉCURITÉ	Oui	Oui	Oui	Oui
REF.	<b>531361</b>	<b>531362</b>	<b>523233</b>	<b>523505</b>

## Caméras IP bullet et PTZ BOSCH

**BOSCH**GARANTIE  
**03**  
ANSGARANTIE  
**03**  
ANSGARANTIE  
**03**  
ANS

Des caméras compactes et robustes !

MODÈLE	<b>NBE-6502-AL</b>	<b>NBE-3503-AL</b>	<b>NBE-5503-AL</b>
TYPE DE CAMÉRA	Bullet	Bullet	Bullet
GAMME	Dinion IP Starlight 6000i IR	Dinion IP 3000i IR	Dinion IP 5000i IR
INTÉRIEUR/EXTÉRIEUR	Extérieur	Extérieur	Extérieur
CAPTEURS/PIXELS	2 mégapixels	5 mégapixels	5 mégapixels
TYPE DE CAPTEUR	1/2,8"	1/2,9"	1/2,9"
LENTILLE (MM)	2,8 à 12	3,2 à 10	2,7 à 12
RÉSOLUTION	1920 x 1 080	3072 x 1728	1920 x 1080
OBJECTIF	Varifocal automatique	Fixe	Varifocal automatique
IR INTÉGRÉ	Oui	Oui	Oui
PORTÉE DES LEDS (M)	60	30	-
FRÉQUENCE D'IMAGES	Jusqu'à 60 ips	Jusqu'à 25 ips	Jusqu'à 30 ips
SENSIBILITÉ	0,0225 Lx (couleur) et 0,0051 Lx (N/B)	0,379 Lx (couleur) et 0,042 Lx (N/B)	0,369 Lx (couleur) et 0,035 Lx (N/B)
ÉTANCHÉITÉ	IP67	IP66	IP67
PROTECTION CONTRE LES CHOCS	IK10	IK10	IK10
COMPRESSION DE VIDÉO	H.265/ H.264/M- JPEG	H.265/H.264/M- JPEG	H.265/ H.264/M- JPEG
ALIMENTATION POE/POE+	PoE	PoE	PoE
SLOT CARTE	MicroSDHC / microSDXC	microSDHC / microSDXC	MicroSD
TYPE D'ANALYSE	Essential Video Analytics	Essential Video Analytics	-
REF.	<b>057141</b>	<b>790053</b>	<b>057140</b>

GARANTIE  
**03**  
ANSGARANTIE  
**03**  
ANSGARANTIE  
**03**  
ANS

MODÈLE	<b>NDP-7512-Z30</b>	<b>NDP-5523-Z30L</b>	<b>MIC-7522-Z30W</b>
TYPE DE CAMÉRA	PTZ - dôme suspendu	PTZ - dôme suspendu	PTZ
GAMME	Autodome IP Starlight 7000i	Autodome IP Starlight 5100i IR	MIC IP Starlight 7100i
INTÉRIEUR/EXTÉRIEUR	Extérieur	Extérieur	Extérieur
CAPTEURS/PIXELS	2 mégapixels	4 mégapixels	2 mégapixels
TYPE DE CAPTEUR	1/2,8"	1/1,8"	1/2"
LENTILLE (MM)	4,3 à 129	6,6 à 198	6,6 à 198
RÉSOLUTION	1944 x 1212	2 688 x 1 520	1937 x 1097
OBJECTIF	Motorisé	Motorisé	Motorisé
IR INTÉGRÉ	Non	Oui	Oui
PORTÉE DES LEDS (M)	-	320	550
FRÉQUENCE D'IMAGES	Jusqu'à 60 ips	Jusqu'à 60 ips	Jusqu'à 60 ips
SENSIBILITÉ	0,0077 Lx (couleur) et 0,0008 Lx (N/B)	0,0101 Lx (couleur) et 0,0016 Lx (N/B)	0,0047 Lx (couleur) et 0,0013 Lx (N/B)
ÉTANCHÉITÉ	IP66, NEMA 4X	IP66	IP66, IP68
PROTECTION CONTRE LES CHOCS	IK10	IK10	IK10
COMPRESSION DE VIDÉO	H.265/H.264/M-JPEG	H.265/H.264/M- JPEG	H.265/H.264/M- JPEG/JPEG
ALIMENTATION POE/POE+	PoE	-	PoE
SLOT CARTE	Intelligent Video Analytics	MicroSDHC / microSDXC	-
TYPE D'ANALYSE	-	Essential Video Analytics	Intelligent Video Analytics
REF.	<b>790055</b>	<b>765681</b>	<b>780328</b>



# Caméras IP avec intelligence artificielle i-PRO

## i-PRO

**GARANTIE**  
**05** ANS

i-PRO est une société japonaise bâtie sur 60 ans d'héritage Panasonic. Spécialisée dans les caméras à Intelligence Artificielle, i-PRO est l'une des entreprises les plus innovantes du secteur de la vidéosurveillance. Connue et reconnue pour être le fabricant des caméras les plus puissantes et les plus fiables du marché grâce à des caractéristiques uniques :

- › Système anti-condensation : zéro buée
- › Résistance à l'air salin
- › Technologie clear sight : revêtement anti-pluie, image nette de jour comme de nuit.

i-PRO a l'un des portefeuilles de caméras à Intelligence Artificielle les plus riches. Leurs applications embarquées dans les caméras sont gratuites et révolutionnent le quotidien des agents de sécurité. i-PRO offre le niveau de cybersécurité le plus élevé avec FIPS 140-2 Niveau 3 ainsi qu'une conformité NDAA.

Exemples d'applications gratuites téléchargeables sur les caméras : floutage dynamique des visages et des corps, détection de véhicules et de personnes, comptage de personnes, détection d'attroupement ou d'intrusion etc...

Pour plus d'informations : [www.i-pro.com/eu/en](http://www.i-pro.com/eu/en)



### Caméras à Intelligence Artificielle Embarquée

- › Performance et Fiabilité
- › Conformité NDAA
- › Cybersécurité
- › 60 ans d'expertise Japonaise
- › Garantie 5 ans



**+** La plus petite caméra à Intelligence Artificielle du monde !  
10 x 5 x 2 cm



**+** La Multi Capteurs la plus plus fine du marché, très facile à installer !



**+** La seule caméra bullet avec un revêtement anti-pluie !

VIDÉOSURVEILLANCE ET SÉCURITÉ

MODÈLE	<b>WV-S71300-F3</b>	<b>WV-S8544L</b>	<b>WV-S1536LN</b>
TYPE DE CAMÉRA	Discrète	Multi-Capteurs	Bullet
INTÉRIEUR/EXTÉRIEUR	Intérieur	Extérieur	Extérieur
RÉSOLUTION	2MP	4 capteurs 4MP	2MP
COMPRESSION	H.265 Smart Coding (réduction bande passante)	H.265 Smart Coding (réduction bande passante)	H.265 Smart Coding (réduction bande passante)
AFFICHAGE	30 ips	30 ips	60 ips
LED IR	-	20 m - Vision Jour/Nuit	70 m - Vision Jour/Nuit
OBJECTIF	Fixe, Focal 3.2mm, F2.0	Focal 2.9 to 7.3 mm, F2.0, AVF (4 Capteurs 2.5X zoom optique motorisé)	Focal 2.9 à 9 mm, F1.3, AVF (3.1x zoom optique motorisé)
SENSIBILITÉ	0.2 Lx (couleur) / 0.2 Lx (N/B)	0.21 Lx (couleur) / 0 Lx (N/B)	0.007 Lx / 0 Lx
ANGLE	37° à 117°	43° à 100°	37° à 117°
MODE COULOIR	Oui	-	Oui
POE/POE+	PoE / USB Type-C 8.2W (PoE) - Paramétrage via WIFI	PoE+ 25.4W	PoE / 12V DC [*1] 9.1W (PoE)
ÉTANCHÉITÉ - RÉSISTANCE AUX CHOCS	IP44	IP67 / IP66 / IK10	IP66 / IK10
TEMPÉRATURE DE FONCTIONNEMENT	-10 °C à +40 ° - Système anti-condensation : zéro buée	-40 °C à +60 °C - Système anti-condensation : zéro buée	-40 °C à +60 °C - Technologie Clear Sight : revêtement anti-pluie - Système anti-condensation : zéro buée / Accessoire fourni : coffret étanchéité
SLOT CARTE	micro SDXC	micro SDXC	micro SDXC
INTÉGRATION VMS	IA intégrée dans Genetec et autres	IA intégrée dans Genetec et autres	IA intégrée dans Genetec et autres
IA	Jusqu'à 3 applications simultanées gratuites	Jusqu'à 4 applications simultanées gratuites	Jusqu'à 2 applications simultanées gratuites
APPLICATIONS EMBARQUÉES	Floutage visage/corps, détection et comptage véhicules/personnes, détection attroupement et intrusion, détection port de masque: liste complète sur <a href="http://www.i-pro.com/eu">www.i-pro.com/eu</a>	Floutage visage/corps, détection et comptage véhicules/personnes, détection attroupement et intrusion, détection port de masque: liste complète sur <a href="http://www.i-pro.com/eu">www.i-pro.com/eu</a>	Floutage visage/corps, détection et comptage véhicules/personnes, détection attroupement et intrusion, détection port de masque: liste complète sur <a href="http://www.i-pro.com/eu">www.i-pro.com/eu</a>
CONFORMITÉ	Norme NDAA (provenance composants) Norme FIPS 140-2 Niveau 3 (Cybersécurité)	Norme NDAA (provenance composants) Norme FIPS 140-2 Niveau 3 (Cybersécurité) NEMA TS2	Norme NDAA (provenance composants) - NEMA 4X
REF.	<b>751737</b>	<b>751738</b>	<b>773241</b>

## i-PRO

GARANTIE  
03 ANS

**+** La qualité Japonaise au meilleur prix !

GARANTIE  
03 ANS

**+** Mini dôme, avec IR et encastrable !

GARANTIE  
03 ANS

**+** La qualité Japonaise au meilleur prix !

MODÈLE	WV-U2532LA	WV-U2142LA	WV-U1542LA
TYPE DE CAMÉRA	Dôme	Dôme	Bullet
INTÉRIEUR/EXTÉRIEUR	Extérieur	Intérieur	Extérieur
RÉSOLUTION	2MP	4MP	4MP
COMPRESSION	H.265/H.264 Smart Coding (réduction bande passante)	H.265/H.264 Smart Coding (réduction bande passante)	H.265/H.264 Smart Coding (réduction bande passante)
AFFICHAGE	Jusqu'à 30 ips	Jusqu'à 30 ips	Jusqu'à 30 ips
LED IR	30 m - Vision Jour/Nuit	20 m - Vision Jour/Nuit	20 m - Vision Jour/Nuit
OBJECTIF	Varifocal 2.9 à 7.3 mm, F2.0, AVF (2.5x zoom optique motorisé)	Varifocal 2.9 à 7.3 mm, F2.0, AVF (2.5x zoom optique motorisé)	Varifocal - 2.9 à 7.3 mm, F2.0, AVF (2.5x zoom optique motorisé)
SENSIBILITÉ	0.1 lx (couleur) / 0 lx (N/B)	0.3 lx / 0 lx	0.3 lx / 0 lx
ANGLE	42° à 97°	44° à 102°	44° à 103°
MODE COULDR	Oui	Oui	Oui
POE/POE+	PoE 6.7W	PoE 6.5W	PoE 7.2W
ÉTANCHÉITÉ / RÉSISTANCE AUX CHOCS	IP66 / IK10	-/-	IP66 / IK10
TEMPÉRATURE DE FONCTIONNEMENT	-30 °C à +50 °C	-10 °C à +50 °C	-30 °C à +50 °C
SLOT CARTE	micro SDXC	micro SDXC	micro SDXC
INTÉGRATION VMS	Genetec et autres	Genetec et autres	Genetec et autres
IA	-	-	-
FONCTIONNALITÉS	Système anti-condensation : zéro buée	Support encastrable : WV-QEM100-W - Système anti-condensation : zéro buée	Système anti-condensation : zéro buée
CONFORMITÉ	Norme NDAA (provenance composants) - FIPS 140-2 Niveau 3 (Cybersécurité) - NEMA 4X	Norme NDAA (provenance composants) - NEMA 4X	Norme NDAA (provenance composants) - NEMA 4X
	RÉF. <b>752247</b>	RÉF. <b>751531</b>	RÉF. <b>751532</b>

GARANTIE  
03 ANS

**+** Le mini dôme PTZ intérieur, basse consommation, le plus robuste !

GARANTIE  
03 ANS

**+** Un dôme PTZ extérieur compact et robuste !

MODÈLE	WV-U61300-ZY	WV-U65302-Z2
TYPE DE CAMÉRA	Mini dôme PTZ	Dôme PTZ
INTÉRIEUR/EXTÉRIEUR	Intérieur	Extérieur
RÉSOLUTION	2MP	2MP
COMPRESSION	H.265/H.264 Smart Coding (réduction bande passante)	H.265/H.264 Smart Coding (réduction bande passante)
AFFICHAGE	Jusqu'à 60 ips	Jusqu'à 60 ips
LED IR	-	-
OBJECTIF	Focal 4.0 à 84.6 mm, PTZ optical zoom x21	Focal 4.0 à 84.6 mm, PTZ optical zoom x21
SENSIBILITÉ	0.01 lx / 0.004 lx	0.015 lx / 0.006 lx
ANGLE	0° à 350°	0° à 350°
MODE COULDR	PTZ	PTZ
POE/POE+	PoE / 12V DC 12W (PoE)	PoE+ / 12V DC 18.4W (PoE+)
ÉTANCHÉITÉ / RÉSISTANCE AUX CHOCS	-/-	IP66 / IK10
TEMPÉRATURE DE FONCTIONNEMENT	-10 °C to +50 °C	-30 °C à +55 °C
SLOT CARTE	micro SDXC	micro SDXC
INTÉGRATION VMS	Genetec et autres	Genetec et autres
IA	-	-
FONCTIONNALITÉS	Masques privés, moteur PTZ ultra résistant - Système anti-condensation : zéro buée	Masques privés, moteur PTZ ultra résistant - Système anti-condensation : zéro buée
CONFORMITÉ	Norme NDAA (provenance composants) - FIPS 140-2 Niveau 3 (Cybersécurité)	Norme NDAA (provenance composants) - FIPS 140-2 Niveau 3 (Cybersécurité) - NEMA TS2
	RÉF. <b>751736</b>	RÉF. <b>750851</b>



i-PRO



**i-PRO réinvente les standards de la vidéosurveillance avec sa série U**

- › NDAA : exigence sur la provenance des composants
- › Smart Coding : réduction de la bande passante et des coûts de stockage
- › Système Anti-Condensation : garantie zéro buée - image nette
- › Gamme complète : modèles intérieurs/ extérieurs, résolutions Full HD et 4MP, mini dôme/bullet
- › Packaging easykitting : paramétrage rapide et facile avec accès direct à l'interface réseau



Téléchargez notre sélecteur de caméra sur smartphone : App i-PRO Product Selector

## Enregistreurs vidéo IP DAHUA

GARANTEE  
03 ANSGARANTEE  
03 ANSGARANTEE  
03 ANS

MODÈLE	DHI-NVR4104-P-4KS2/L	DHI-NVR4108-8P-4KS2/L	DHI-NVR4104HS-P-4KS2/L
SÉRIE	Lite	Lite	Lite
CAMÉRAS	4	8	4
MÉGAPIXELS/CAMÉRAS	8 mps	8 mps	8 mps
COMPRESSION VIDÉO	Intelligent H.265/H.265/Smart H.264/H.264/MJPEG	Intelligent H.265/H.265/Smart H.264/H.264/MJPEG	Intelligent H.265/H.265/Smart H.264/H.264/MJPEG
CAPACITÉ DE DÉCODAGE	8 x 1080p/ 30 ips	8 x 1080p/ 30 ips	8 x 1080p/ 30 ips
HDD	10 To	10 To	10 To
FONCTION	SMD Plus, recherche IA	SMD Plus, recherche IA	SMD Plus, recherche IA
ALARME INTELLIGENTE	Détection des visages, protection périmétrique (intrusion et fil déclencheur), IVS, comptage de personnes, carte thermique et alarmes SMD	Détection des visages, protection périmétrique (intrusion et fil déclencheur), IVS, comptage de personnes, carte thermique et alarmes SMD	Détection des visages, protection périmétrique (intrusion et fil déclencheur), IVS, comptage de personnes, carte thermique et alarmes SMD
PORT ETHERNET	1	1	1
PORTS POE	4	8	4
PORTS USB	2 x USB 2.0	2 x USB 2.0	2 x USB 2.0
LOGICIEL	Linux	Linux	Linux
ONVIF	Oui	Oui	Oui
ACCÈS MOBILE			
DIMENSIONS (EN MM)	204,6 x 206,4 x 48,1	270 x 206,5 x 47,5	260 x 232,5 x 50,3
REF.	<b>523133</b>	<b>531381</b>	<b>523125</b>

GARANTEE  
03 ANSGARANTEE  
03 ANSGARANTEE  
03 ANS

MODÈLE	DHI-NVR4108HS-8P-4KS2/L	DHI-NVR4208-8P-4KS2/L	DHI-NVR4216-16P-4KS2/L
SÉRIE	Lite	Lite	Lite
CAMÉRAS	8	8	16
MÉGAPIXELS/CAMÉRAS	8 mps	8 mps	8 mps
COMPRESSION VIDÉO	Intelligent H.265/H.265/Smart H.264/H.264/MJPEG	Intelligent H.265/H.265/Smart H.264/H.264/MJPEG	Intelligent H.265/H.265/Smart H.264/H.264/MJPEG
CAPACITÉ DE DÉCODAGE	8 x 1080p/ 30 ips	8 x 1080p/ 30 ips	8 x 1080p/ 30 ips
HDD	10 To	10 To	10 To
FONCTION	SMD Plus, recherche IA	SMD Plus, recherche IA	SMD Plus, recherche IA
ALARME INTELLIGENTE	Détection des visages, protection périmétrique (intrusion et fil déclencheur), IVS, comptage de personnes, carte thermique et alarmes SMD	Détection des visages, protection périmétrique (intrusion et fil déclencheur), IVS, comptage de personnes, carte thermique et alarmes SMD	Détection des visages, protection périmétrique (intrusion et fil déclencheur), IVS, comptage de personnes, carte thermique et alarmes SMD
PORT ETHERNET	1	1	1
PORTS POE	8	8	16
PORTS USB	2 x USB 2.0	2 x USB 2.0	2 x USB 2.0
LOGICIEL	Linux	Linux	Linux
ONVIF	Oui	Oui	Oui
ACCÈS MOBILE			
DIMENSIONS (EN MM)	260 x 232,5 x 50,3	370 x 327,4 x 53,8	375 x 327,4 x 53,8
REF.	<b>523131</b>	<b>531346</b>	<b>531365</b>

**BOSCH**

### Une solution évolutive

**VSaaS de Bosch permet** aux utilisateurs **de surveiller, de gérer, d'enregistrer et de relire des séquences vidéo** de sécurité directement dans le cloud, **depuis n'importe où**. Elle permet aux responsables de site, aux opérateurs de sécurité ou au personnel d'exploitation de **prendre des décisions rapides**, en particulier depuis des sites distants, lors de la survenue d'événements, **afin d'éviter qu'ils ne deviennent des incidents**.

### Une solution intelligente qui fonctionne 24 heures /24

Au lieu de surveiller les séquences vidéo 24h/24 et 7j/7, **la solution VSaaS de Bosch alerte** en cas de besoin en **combinant l'IA en périphérie et dans le cloud**. La solution VSaaS de Bosch est compatible avec des caméras Bosch et tierces, offrant une analyse vidéo en périphérie. Toutes les caméras IP Bosch disposent de l'analyse vidéo intégrée, sorte d'IA, qui les **aide à détecter de manière autonome** des situations prédéfinies **et à déclencher le service de gestion des alarmes basé** sur le cloud.

### Avantages de VSaaS de BOSCH

**Amélioration de l'efficacité opérationnelle** : L'ensemble des maintenances logicielles, des paramètres de configuration et des processus associés sont gérés à distance.

**Économique** : Aucun serveur n'est requis pour l'installation, la mise à jour ou la maintenance afin que les entreprises puissent rapidement rentabiliser leur investissement.

**Un investissement pérenne et sûr** : Bosch continue d'investir et de développer ses caméras avec une IA en périphérie et dans le cloud.

**Prééquipé pour la connexion** : Toutes les caméras IP Bosch peuvent se connecter en toute sécurité au cloud pour créer un écosystème sécurisé prenant en charge la surveillance, la gestion, la maintenance et la solution VSaaS à distance.

**Plateforme ouverte** : Bosch propose une solution de sécurité flexible qui répond aux budgets et aux besoins sans blocage de caméra propriétaire.



VIDÉOSURVEILLANCE ET SÉCURITÉ

### Pour de multiples utilisations :



Centres logistiques



Sites de production d'énergie



Sites de constructions temporaires

**Toute la gamme Bosch est chez nous !**

Contactez votre commercial pour plus d'informations !



## Caméras analogiques et accessoires DAHUA



## CAMÉRAS ANALOGIQUES



MODÈLE	DH-HAC-HFW1500RP-Z-IRE6	DH-SD59230I-HC-S3
TYPE DE CAMÉRA	Bullet	PTZ- dôme suspendu
SÉRIE	Lite	-
CAPTEURS/PIXELS	5 Mps	2 Mps
TYPE DE CAPTEUR	1/2,7" CMOS	1/2,8" CMOS
RÉSOLUTION	2880 x 1620	1920 x 1080
PORTÉE DES LED (M)	60	150
LENTILLE (MM)	2,7-12	4,5-135
OBJECTIF	Varifocale motorisée	Motorisé
FRÉQUENCE D'IMAGES :	25 ips	25/30 ips
HAUT-PARLEURS INTÉGRÉS	Oui	-
IR INTÉGRÉ	IR intelligent	Oui
SENSIBILITÉ	0,005 Lx	0,005 Lx
PROTECTION	IP67	IP66
TYPE D'ANALYSE	Réduction du bruit, jour/nuit	Technologie Starlight, réduction du bruit, jour/nuit
REF.	<b>531368</b>	<b>523010</b>

## ACCESSOIRES

### Boîtier de jonction étanche DH-PFA-122

- › Matériau : aluminium
- › Protection : IP66
- › Couleur : blanc
- › Charge maximale supportée : 3 kg
- › Poids : 0.54 kg



REF.  
DH-PFA-122 **523049**

### Support de montage sur poteau DH-PFA152-E

- › Matériau : aluminium et SUS304
- › Couleur : blanc
- › Charge maximale supportée : 3 kg
- › Poids : 0.27 kg



REF.  
DH-PFA152-E **523035**

### Boite de jonction DH-PFA-137

- › Matériau : aluminium
- › Couleur : blanc
- › Charge maximale supportée : 1 kg
- › Poids : 0.24 kg



REF.  
DH-PFA-137 **523033**

### Boite de jonction DH-PFA-136

- › Matériau : aluminium
- › Couleur : blanc
- › Charge maximale supportée : 1 kg
- › Poids : 0.19 kg



REF.  
DH-PFA-136 **523063**

### Boîtier d'alimentation étanche DH-PFA-140

- › Matériau : aluminium et SECC
- › Couleur : blanc
- › Protection : IP66
- › Charge maximale supportée : 8 kg
- › Poids : 3.2 kg



REF.  
DH-PFA-140 **523066**

### Support de montage sur poteau DH-PFA150

- › Matériau : SECC et SUS304
- › Couleur : blanc
- › Compatible : DH-PFA-140
- › Charge maximale supportée : 10 kg
- › Poids : 1.1 kg



REF.  
DH-PFA150-V2 **531343**

### Support de montage sur poteau DH-PFA-162

- › Matériau : aluminium
- › Couleur : blanc
- › Charge maximale supportée : 6 kg
- › Poids : 0.5 kg



REF.  
DH-PFA-162 **523331**

### Support de montage mural DH-PFB605W

- › Matériau : aluminium
- › Couleur : blanc
- › Charge maximale supportée : 5 kg
- › Poids : 0.65 kg



REF.  
DH-PFB605W **523392**

# Moniteurs de vidéosurveillance IPURE



## MONITEURS DE VIDEOSURVEILLANCE AVEC ENTRÉES BNC



MODÈLE	TAILLE	FORMAT	RÉSOLUTION	UTILISATION	DALLE	LUMINOSITÉ (CD/M²)	CONTRASTE	CONNECTIQUE ENTRÉE	CONNECTIQUE SORTIE	VESA (MM)	RÉF.
V8	8"	4/3	1024 x 768	24h/7j	LED	250	400:1	BNC /VGA/HDMI*/S-Vidéo/Stéréo Jack 3.5 in/RCA	Non	75 x 75	<b>047291</b>
V10	10,4"	4/3	1024 x 768	24h/7j	LED	350	450:1	BNC /VGA/HDMI*/S-Vidéo/Stéréo Jack 3.5 in/RCA	Non	75 x 75	<b>047284</b>
CVE10W	10,1"	16/9	1920 x 1080	24h/7j	LED	350	600:1	2 x BNC -VGA/HDMI*/Trigger in/Stéréo Jack 3.5 in	BNC	75 x 75	<b>338769</b>
V12	12"	4/3	1920 x 1024	24h/7j	LED	300	500:1	BNC /VGA/HDMI*/S-Vidéo/Stéréo Jack 3.5 in	Stéréo Jack 3.5	75 x 75	<b>047297</b>
V22HD	24"	16/9	1920 x 1080	24h/7j	LED	250	1000:1	HDMI* - 2 x BNC (CVBS/TVI/AHD/CVI)	2 x BNC (CVBS/TVI/AHD/CVI)	100 x 100	<b>792061</b>
V24HD	24"	16/9	1920 x 1080	24h/7j	LED	250	1000:1	HDMI* - 2 x BNC (CVBS/TVI/AHD/CVI)	2 x BNC (CVBS/TVI/AHD/CVI)	100 x 100	<b>792063</b>
V32	32"	16/9	1920 x 1080	24h/7j	LED	300	1000:1	BNC/VGA/HDMI*/Stéréo Jack 3.5 in/USB	BNC/Stéréo Jack 3.5	100 x 100	<b>338760</b>

## MONITEURS DE VIDEOSURVEILLANCE DESIGN BORDERLESS



MODÈLE	TAILLE	FORMAT	RÉSOLUTION	UTILISATION	DALLE	LUMINOSITÉ (CD/M²)	CONTRASTE	CONNECTIQUE ENTRÉE	CONNECTIQUE SORTIE	VESA (MM)	RÉF.
SM17AE	17"/19"	4/3	1280 x 1024	24h/7j	LED	250	1000:1	HDMI*/VGA	Non	100 x 100	<b>339010</b>
SM19AE	17"/19"	4/3	1280 x 1024	24h/7j	LED	250	1000:1	HDMI*/VGA	Non	100 x 100	<b>339011</b>
SM190AE	19"	16/9	1440 x 900	24h/7j	LED	250	1000:1	HDMI*/VGA	Non	100 x 100	<b>339012</b>
SM200AE	20"	16/9	1600 x 900	24h/7j	LED	250	1000:1	HDMI*/VGA	Non	100 x 100	<b>339013</b>
SM22BL	22"	16/9	1920 x 1080	24h/7j	LED	250	3000:1	HDMI*/VGA	Non	100 x 100	<b>339014</b>
SM24BL	24"	16/9	1920 x 1080	24h/7j	LED	250	1000:1	HDMI*/VGA	Non	75 x 75	<b>339015</b>
SM27BL	27"	16/9	1920 x 1080	24h/7j	LED	250	1000:1	HDMI*/Display Port/VGA	Stéréo Jack 3.5	100 x 100	<b>339016</b>

## MONITEURS DE VIDEOSURVEILLANCE AVEC VITRE DE PROTECTION



MODÈLE	TAILLE	FORMAT	RÉSOLUTION	UTILISATION	DALLE	LUMINOSITÉ (CD/M²)	CONTRASTE	CONNECTIQUE ENTRÉE	CONNECTIQUE SORTIE	VESA (MM)	RÉF.
GV15	15"	4/3	1024 x 768	24h/7j	Verre trempé 2mm	250	500:1	2 x BNC -VGA/HDMI*/RCA audio/Stéréo Jack 3.5 in	BNC/Stéréo Jack 3.5	75 x 75	<b>047134</b>
GV17 HD	17"	5/4	1280 x 1024	24h/7j	Verre trempé 2mm	250	1000:1	BNC (CVBS/TVI/AHD/CVI)/VGA/HDMI*/Stéréo Jack 3.5 in + RCA L/R	BNC (CVBS/TVI/AHD/CVI)/Stéréo Jack 3.5	100 x 100	<b>339009</b>
GV19 HD	19"	5/4	1280 x 1024	24h/7j	Verre trempé 2mm	250	1000:1	BNC (CVBS/TVI/AHD/CVI)/VGA/HDMI*/Stéréo Jack 3.5 in + RCA L/R	BNC (CVBS/TVI/AHD/CVI)/Stéréo Jack 3.5	100 x 100	<b>339008</b>
GV22	22"	16/9	1920 x 1080	24h/7j	Verre trempé 2mm	250	1000:1	BNC /VGA/HDMI*/Stéréo Jack 3.5 in/RCA audio	BNC/Stéréo Jack 3.5	100 x 100	<b>047302</b>
GV24	24"	16/9	1920 x 1080	24h/7j	Verre trempé 2mm	250	1000:1	BNC /VGA/HDMI*/Stéréo Jack 3.5 in/RCA audio	BNC/Stéréo Jack 3.5	100 x 100	<b>047173</b>
GVB32	32"	16/9	1920 x 1080	24h/7j	Façade Full Glass	250	1000:1	2x BNC -VGA/HDMI*/Stéréo Jack 3.5 in	BNC/Stéréo Jack 3.5	100 x 100	<b>338766</b>
FG17 *	17"	5/4	1280 x 1024	24h/7j	Façade full glass verre trempé	350	1000:1	HDMI*/VGA/Stéréo Jack 3.5 in	Non	75 x 75	<b>047063</b>
FG19	19"	4/3	1280 x 1024	24h/7j	Façade full glass verre trempé	350	1000:1	HDMI*/VGA/Stéréo Jack 3.5 in	Non	75 x 75	<b>047064</b>

\* Pas de définition 3D

## MONITEURS POLYVALENTS VIDEOSURVEILLANCE ET AFFICHAGE DYNAMIQUE



MODÈLE	TAILLE	FORMAT	RÉSOLUTION	UTILISATION	DALLE	LUMINOSITÉ (CD/M²)	CONTRASTE	CONNECTIQUE ENTRÉE	CONNECTIQUE SORTIE	VESA (MM)	RÉF.
PV32BL	32"	16/9	1920 x 1080	24h/7j	Oui	200	1200:1	AV/3xHDMI/YPbPr/VGA+audio/2x USB/Coax out/adaptateur BNC->RCA et DVI->HDMI	Stéréo Jack 3.5 - COAX	200 x 100	<b>339017</b>
PV43BL 4K	43"	16/9	3840 x 2160	24h/7j	Oui	250	1400:1	AV/3xHDMI/YPbPr/2x USB/Coax out/adaptateur BNC->RCA et DVI->HDMI	Stéréo Jack 3.5 - COAX	200 x 200	<b>339018</b>
PV55BL 4K	55"	16/9	3840 x 2160	24h/7j	Oui	300	1400:1	RCA/4xHDMI/YPbPr/2x USB/adaptateur BNC->RCA et DVI->HDMI	Stéréo Jack 3.5	400 x 200	<b>339020</b>
PV65BL 4K	65"	16/9	3840 x 2160	24h/7j	Oui	350	1400:1	RCA/3xHDMI/YPbPr/2x USB/adaptateur BNC->RCA et DVI->HDMI	Stéréo Jack 3.5	400 x 400	<b>339019</b>

# Câble et connectique analogique pour installation de vidéosurveillance

## CÂBLE KX6 RPC EUROCLASSE Eca



COMPOSITION	<b>KX6</b>
COULEUR	Vert
DIAMÈTRE	6 mm
RÉSISTANCE / VOLTAGE	75 ohms
LONGUEUR	100 m

RÉF. **830336**



## Accessoires



RÉF. **203106**  
10 connecteurs BNC à sertir pour KX6



RÉF. **203114**  
10 manchons pour cordons BNC / 6 mm



RÉF. **813010**  
Outil de sertissage pour cordons BNC

## Cordon vidéo pour caméra BNC

Cordon pour les caméras BNC jusqu'à 1080 p pour le raccordement de moniteurs au stockeur.

- › Ame souple en cuivre
- › Blindé



Réf. **104195**



Réf. **050696**

	LONGUEUR	RÉF.
Cordon vidéo pour caméra BNC	1,0 m	<b>104195</b>
Cordon vidéo pour caméra BNC	2,0 m	<b>104125</b>
Cordon vidéo pour caméra BNC	3,0 m	<b>104127</b>
Cordon vidéo pour caméra BNC	5,0 m	<b>104135</b>
Cordon vidéo pour caméra BNC	10,0 m	<b>104145</b>
Cordon vidéo pour caméra BNC + alimentation	20,0 m	<b>050696</b>

## Cordon vidéo HD pour caméra BNC

Cordon haute qualité spécialement conçu pour les caméras de dernière génération à la résolution égale ou supérieure au Full HD pour un câblage sur de longues distances.

- › Ame monobrin en cuivre
- › Double blindage
- › Euroclasse Eca



RÉF. **104308**  
Cordon vidéo HD pour caméra BNC 10,0 m

# Accessoires et caméras factices

## Panneau de signalisation de vidéosurveillance

### L'affichage obligatoire !

Panneau d'affichage légal informant qu'un lieu est sous vidéosurveillance.

A remplir et à afficher à l'entrée de toutes les zones couvertes.

- › Panneau PVC 120 x 201 mm
- › **Réf. 050888** : dos collant pour fixation murale
- › **Réf. 050889** : face collante pour fixation sur une vitrine



Réf. 050889



Réf. 050888

	FIXATION	RÉF.
Panneau PVC 150 x 210 mm	Murale	<b>050888</b>
Signalisation vidéosurveillance	Vitrine	<b>050889</b>

## Caméras factices

A



B



C



D



E



F



ASPECT CAMÉRA FACTICE

LED CLIGNOTANTE TYPE PILE (NON FOURNIES)

RÉF.

<b>A</b> Dôme intérieur	Oui	AA	<b>051071</b>
<b>B</b> Tube IR extérieur	Oui	AA	<b>051072</b>
<b>C</b> Tube IR extérieur	Oui	AA	<b>051038</b>
<b>D</b> Tube IR extérieur	Oui	AA	<b>051073</b>
<b>E</b> Dôme PTZ extérieur	Oui	AA	<b>051074</b>
<b>F</b> Dôme IR PTZ extérieur	Oui	AA	<b>051076</b>



Afficheur professionnel  
série BZ30J SONY  
Réf. 793601  
Page 211



## Digital média

Partage d'écrans	202
Solutions de RoomBooking	203
Solutions de Roombooking TEOS	204
Médias players professionnels	205
Afficheurs professionnels LG	206 - 207
Afficheurs professionnels PHILIPS	208 - 209
Afficheurs professionnels IYAMA	210
Afficheurs professionnels SONY	211
Afficheurs tactiles Philips	212
Afficheurs tactiles	213
Téléviseurs professionnels LG	214
Téléviseurs professionnels PHILIPS	215
Téléviseurs professionnels SONY	216
Distributeurs et prolongateurs sur RJ45	217
Prolongateurs et distributeurs HDMI® sur RJ45	218



## DÉCOUVREZ TEOS, SOLUTION POUR UN MONDE EN ÉVOLUTION

TEOS est une gamme complète de solutions de gestion des espaces de travail. Alliez efficacité, information et impact grâce à un contrôle complet de l'espace de travail. Optimisez l'utilisation des périphériques, de l'espace et du temps au sein de votre entreprise en vue de libérer tout le potentiel de vos collaborateurs. Choisissez votre licence TEOS principale pour un déploiement en cloud ou On-Premise puis faites l'acquisition d'une licence par appareil selon vos besoins.

### Optimisez les réservations de salles



#### TEOS Book

Gagnez du temps avec une solution complète de réservation de salles qui élimine les doubles réservations et optimise l'utilisation des espaces de réunion.

### Communiquez clairement



#### TEOS Meeting Display

Partagez le calendrier et la réservation des salles de réunion sur un grand écran et bénéficiez d'une vue d'ensemble simplifiée.

#### TEOS Digital Signage

Planifier la communication digitale sur l'ensemble du parc audiovisuel depuis une seule plateforme.



#### TEOS Reception

Réservez un accueil professionnel à tous vos invités avec un enregistrement rapide qui envoie automatiquement une notification par e-mail ou par SMS à leur hôte.

### Rendez les visites plus faciles



#### TEOS Plan

Naviguez facilement sur votre lieu de travail avec un outil indiquant quelles salles de réunion sont disponibles et lesquelles sont réservées.

## Licences TEOS Manage

Simple d'utilisation, cette application logicielle permet de surveiller facilement l'état de fonctionnement de tous les écrans, vidéoprojecteurs et autres périphériques qui fonctionnent sur le réseau IP via une interface conviviale type tableau de bord.

**Licences principales TEOS donnant accès à la plateforme web de gestion des appareils et espaces de travail.**

	USAGES	DURÉE	RÉF.
TEM-EL1Y*	TEOS Manage Simple Control	1 an	<b>750710</b>
TEM-AL1Y**	TEOS Manage Meeting Room	1 an	<b>750711</b>

\*Licence d'entrée, permettant le pilotage à distance d'un appareil depuis la plateforme web.  
 \*\* Licence avancée, permettant le pilotage d'un appareil et la diffusion de contenus ou d'interfaces spécifiques depuis la plateforme web.

### Licences appareils

	USAGES	DURÉE	RÉF.
TEM-ENT350*	TEOS Manage main software on premise	Valable à vie	<b>750951</b>
TEM-ENTCL1Y**	TEOS Manage main software cloud	1 an	<b>751952</b>

\* Licence principale pour un déploiement On-Premise. Valable à vie.  
 \*\* Licence principale pour déploiement en Cloud. Valable un an.

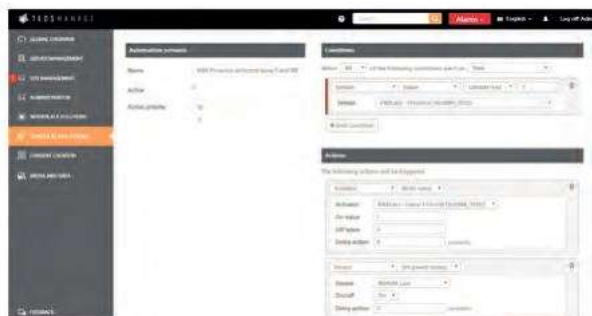

# Media players professionnels

## Pack Screen Composer 20 jetons

**Un logiciel de communication digital pour petits et moyens parcs de players !**

Le pack Innes Screen Composer comprend le logiciel Screen Composer avec les applications SignCom et SignMeeting pour un total de 20 jetons de publication. Ce logiciel client lourd s'installe sur un PC Windows. Il ne nécessite ni abonnement ni serveur.

Ce logiciel permet de configurer les appareils Qeedji (media players, tablette... pour une multitude de scénarios de signalétique numérique



INNÉS

REF. **020499**

Pack ScreenComposer 20 jetons

## Tablette 10" Android TAB10S dédiée au Digital Signage

**Une tablette ultra-fiable pour recevoir toutes vos applications !**

La tablette est dédiée à un usage professionnel en fixité et ne nécessite aucune batterie.

Enrichie d'applications Android (non fournies, les installer par APK), elle est appropriée à la réservation de salles de réunion en lien avec un système de calendrier comme MS-Exchange ou GSuite.

Elle peut aussi être utilisée pour une consultation multimédia ou en complément d'un système de gestion technique de bâtiment.

La tablette est équipée d'un système d'accroche arrière pour le montage facile sur une cloison, un support de table ou un bras de déport.

- › Epaisseur : 11 mm
- › Android :9 (AOSP)
- › Alimentation : PoE
- › Contour lumineux : 3 couleurs



REF. **020416**

Tablette Android 10"

## MediaPlayer Full HD AMP300

NOUVEAU

Le lecteur multimédia QEEDJI by INNES AMP300 est conçu pour l'affichage dynamique sur moniteur avec ou sans interactivité. Il possède une capacité de stockage de 16 Go. Il supporte la lecture des powerpoint, pdf, video, image, widget et page web en résolution FullHD.

Grâce à son OS Android 9, il est compatible avec les .apk tierces parties. (par exemple TVTOOLS). Ainsi qu'avec le CMS Innes Screen Composer et son appli SignCom. Peut être connecté à un moniteur au moyen d'un câble HDMI\* ou USB-C™.

NOUVEAU  
2023



Qeedji

Media Player QEEDJI AMP300 **020393**  
Pack ScreenComposer 20 jetons **020499**

REF.

## Player DMB 400

Media player particulièrement conseillé pour la communication audiovisuelle en entreprise. Associé avec l'application Sign Com et le logiciel Screen Composer, il permet de diffuser des contenus multifenêtrés, des vidéos Ultra HD, des contenus HTML5, du H265, du PDF...

- › Media player à sortie HDMI\* 2.0
- › Résolution 3840 x 2160
- › Processeur Quad Core ARM 1.2GHz + GPU
- › SSD 16 ou 128 Go
- › A utiliser avec l'application Sign Com (non fournie)



Qeedji

REF.

Media Player QEEDJI DMB400 16 Go	<b>020447</b>
Media Player QEEDJI DMB400 16 Go WIFI	<b>020433</b>
Media Player QEEDJI DMB400 128Go	<b>047475</b>
Pack ScreenComposer 20 jetons	<b>020499</b>

## Licence pour logiciel d'affichage dynamique Cloud Edition 1 player

**Licence pour 3 ans !**

TV Tools est une solution logicielle complète hébergée. Elle permet de réaliser facilement une administration des contenus par interface Web, et une diffusion de qualité via une application player à installer sur les appareils d'affichage (tablettes ou écrans avec SoC) ou player matériel séparé. L'interface permet de définir l'affichage de ses contenus via des templates pré-définis ou entièrement réalisables sur-mesure ; d'organiser leur diffusion via un agenda ; d'administrer les écrans organisés en groupes. Le logiciel permet aussi sans module supplémentaire de gérer des salles de réunion.

- › Player logiciel compatible multiplateformes : Android, Web OS, Windows, SoC Samsung, HTML
- › Templates multizones supportant les vidéos HD jusqu'à l'UHD (suivant le player)
- › Interface graphique utilisateur intuitive (glisser / déposer)
- › Gestion des standards de fichiers les plus répandus dont le PowerPoint et les animations Flash (natif sous windows)
- › Grille de programmation détaillée



TVTools

REF.

Licence pour logiciel d'affichage dynamique	<b>020475</b>
Media Player android TVTOOLS	<b>020476</b>



## Écrans Haute Luminosité dédiés aux vitrines

### Série XS4

La série XS4 est idéale pour dynamiser votre communication visuelle dans les emplacements à très forte exposition lumineuse grâce à une luminosité élevée de 4 000 cd/m<sup>2</sup>. Elle affiche vos contenus avec netteté et attire l'attention des spectateurs ce qui en fait l'écran indispensable notamment pour la visibilité extérieure.



GARANTIE  
03  
ANS

MODÈLE	DIAGONALE (EN POUÇES)	RÉSOLUTION	UTILISATION	LUMINOSITÉ CD/M <sup>2</sup>	HDMI*/VGA/ DISPLAYPORT	BEZEL (MM)	RJ45/WIFI	PORTRAIT / PAYSAGE	HAUTS-PARLEURS (W)	OS	VESA	RÉF
49XS4J	49"	1920x1080	24/7	4000	2/-/1	9-6,5	1/Oui	Oui/Oui	Non	webOS 4.1	600 X 400	<b>182493</b>
55XS4J	55"	1920x1080	24/7	4000	2/-/1	12,0-9,9	1/Oui	Oui/Oui	Non	webOS 4.1	600 X 400	<b>182492</b>
75XS4G	75"	3840x2160	24/7	4000	2/-/2	13,8	1/Oui	Oui/Oui	Non	webOS 4.1	600 X 400	<b>182567</b>

## Écran Polyvalent & Performant

### Série SM5J

Le 32SM5J de LG est une solution idéale pour un affichage polyvalent et performant. Doté du dernier webOS 6.0, il vous permettra de réaliser tout vos projets avec une fluidité remarquable. A la pointe de la technologie, le 32SM5J peut être contrôlé par Bluetooth ou servir de point d'accès sans fil via wifi.

GARANTIE  
03  
ANS



MODÈLE	DIAGONALE (EN POUÇES)	RÉSOLUTION	UTILISATION	LUMINOSITÉ CD/M <sup>2</sup>	HDMI*/VGA/ DISPLAYPORT	BEZEL (MM)	RJ45/WIFI	PORTRAIT / PAYSAGE	HAUTS-PARLEURS (W)	OS	VESA	RÉF
32SM5J	32"	1920x1080	24/7	400	3/-/-	13-18	1/Oui	Oui/Oui	Oui	webOS 6.0	200 x 200	<b>182616</b>



## Écrans UHD Anti-reflets

### Série UH5J-H

Les gammes Ultra-HD LG offrent le meilleur de la technologie LCD avec une image à couper le souffle et un niveau de détail impressionnant. Ils sont équipés d'un SoC multicore et d'un système d'exploitation webOS avec un média player intégré capable de décoder le HEVC. Les spectateurs peuvent être gênés par des reflets inutiles lorsqu'ils regardent un écran dans des conditions de forte luminosité. La série UH5J-H a résolu ces inconvénients grâce à un revêtement antireflet, ce qui améliore la visibilité et la lisibilité de l'écran.



GARANTIE  
03 ANS

MODÈLE	DIAGONALE (EN POUCES)	LUMINOSITÉ CD/M <sup>2</sup>	UTILISATION	RÉSOLUTION	PORTRAIT / PAYSAGE	RJ45/WIFI	HDMI*/VGA/ DISPLAYPORT/DVI-D	CHAINABLE	HAUTS-PARLEURS (W)	BEZEL (MM)	VESA	RÉF
43UH5J-H	43"	500	24/7	3840x2160	Oui/Oui	1/Oui	3/-/1/1	Oui	Oui	8,4-14,4	200 x 200	<b>182701</b>
49UH5J-H	49"	500	24/7	3840x2160	Oui/Oui	1/Oui	3/-/1/1	Oui	Oui	9,9-14,4	300 x 300	<b>182702</b>
55UH5J-H	55"	500	24/7	3840x2160	Oui/Oui	1/Oui	3/-/1/1	Oui	Oui	9,9-14,4	300 x 300	<b>182703</b>
65UH5J-H	65"	500	24/7	3840x2160	Oui/Oui	1/Oui	3/-/1/1	Oui	Oui	9,9-14,4	300 x 300	<b>182704</b>
75UH5J-H	75"	500	24/7	3840x2160	Oui/Oui	1/Oui	3/-/1/1	Oui	Oui	14,9	600 x 400	<b>182705</b>
86UH5J-H	86"	500	24/7	3840x2160	Oui/Oui	1/Oui	3/-/1/1	Oui	Oui	14,3	600 x 400	<b>182706</b>
98UH5J-H	98"	500	24/7	3840x2160	Oui/Oui	1/Oui	3/-/1/1	Oui	Oui	14,9	800 x 400	<b>182707</b>

## Écran Ultra-Stretch Signage

### Série BH5F

Profitez d'un écran Ultra-HD offrant un affichage original large et non-encombrant. Redonnez vie aux espaces inutilisées et laissés de côté grâce à une installation sans restrictions.



GARANTIE  
03 ANS

MODÈLE	DIAGONALE (EN POUCES)	LUMINOSITÉ CD/M <sup>2</sup>	UTILISATION	RÉSOLUTION	PORTRAIT / PAYSAGE	RJ45/WIFI	HDMI*/VGA/ DISPLAYPORT/DVI-D	CHAINABLE	MÉMOIRE INTERNET	RATIO	VESA	RÉF
86BH5F	86"	500	24/7	3840x600	Oui/Oui	1/Oui	3/1/1	Oui	8 Go	58.9	600 x 200	<b>182373</b>

## Écrans UHD Performant et Polyvalent

### Série UL3J

Un affichage ultra haute définition pour animer votre communication avec la série UL3J. Les écrans de la série UL3J sont très fins, ce qui permet de gagner de l'espace et de faciliter l'installation. Par ailleurs, elle augmente l'expérience immersive offerte par l'écran et apporte un design sophistiqué.



GARANTIE  
03 ANS

MODÈLE	DIAGONALE (EN POUCES)	LUMINOSITÉ CD/M <sup>2</sup>	UTILISATION	RÉSOLUTION	PORTRAIT / PAYSAGE	RJ45/WIFI	HDMI*/VGA/ DISPLAYPORT/DVI-D	CHAINABLE	HAUTS-PARLEURS (W)	WIFI	VESA	RÉF
43UL3J	43"	300	16/7	3840x2160	Oui/Oui	1/Oui	3/-/-	Non	Oui	Oui	200 x 200	<b>182494</b>
50UL3J	50"	400	16/7	3840x2160	Oui/Oui	1/Oui	3/-/-	Non	Oui	Oui	200 x 200	<b>182495</b>
55UL3J	55"	400	16/7	3840x2160	Oui/Oui	1/Oui	3/-/-	Non	Oui	Oui	300 x 300	<b>182496</b>
65UL3J	65"	400	16/7	3840x2160	Oui/Oui	1/Oui	3/-/-	Non	Oui	Oui	300 x 300	<b>182497</b>
75UL3J	75"	330	16/7	3840x2160	Oui/Oui	1/Oui	3/-/-	Non	Oui	Oui	400 x 400	<b>182499</b>
86UL3J	86"	330	16/7	3840x2160	Non/Oui	1/Oui	3/-/-	Non	Oui	Oui	600 x 400	<b>182498</b>

PHILIPS

## Série Q-Line

Informez et captez le public, grâce à l'écran Ultra HD professionnel Philips Q-Line.

Prête à tout, la série Q-Line est facile à configurer et disponible en FHD et 4K UHD pour un engagement puissant. Ces écrans ne nécessitent d'aucun matériel supplémentaire et peuvent être configurés pour presque toutes les fonctions.

Connectez et partagez facilement du contenu pour une efficacité optimale de vos réunions et de vos présentations.

L'Android intégré vous donne accès à plus d'appareils et d'applications, tandis que CMND permet une communication interne pouvant être mise à jour à l'instant.

GARANTIE  
03 ANSCMND  
& CREATECMND  
& CONTROL

FailOver

MODÈLE	UTILISATION	LUMINOSITÉ CD/M <sup>2</sup>	DIAGONALE (EN POUCHES)	RÉSOLUTION	TYPE DE DALLE	INSTALLATION	HDMI /VGA /DISPLAY- PORT	HAUT-PARLEURS	OS	VESA (MM)	RÉF
32BDL3550Q/00	18/7	350	32"	1920 x 1080	VA	Portrait/Paysage	2 /1 /0	2 x 10 Watts	Android 8	200 x 200	<b>181446</b>
43BDL3550Q/00	18/7	400	43"	3840 x 2160	IPS	Portrait/Paysage	2 /1 /0	2 x 10 Watts	Android 8	200 x 200	<b>181447</b>
50BDL3550Q/00	18/7	400	50"	3840 x 2160	VA	Portrait/Paysage	2 /1 /0	2 x 10 Watts	Android 8	400 x 400	<b>181448</b>
55BDL3550Q/00	18/7	400	55"	3840 x 2160	IPS	Portrait/Paysage	2 /1 /0	2 x 10 Watts	Android 8	400 x 400	<b>181449</b>
65BDL3550Q/00	18/7	400	65"	3840 x 2160	IPS	Portrait/Paysage	3 /1 /0	2 x 10 Watts	Android 8	400 x 400	<b>181454</b>
75BDL3550Q/00	18/7	400	75"	3840 x 2160	IPS	Portrait/Paysage	3 /1 /0	2 x 10 Watts	Android 8	600 x 400	<b>181459</b>
86BDL3550Q/00	18/7	400	86"	3840 x 2160	IPS	Portrait/Paysage	3 /1 /0	2 x 10 Watts	Android 8	600 x 400	<b>181475</b>

## Série D-Line

Quand la performance rencontre la polyvalence !

Allant jusqu'à 98", cet écran 24/7 est le choix idéal pour un contenu impactant. Vous pouvez l'utiliser aussi bien en paysage qu'en portrait.

Android intégré offre une infinité de possibilités.

La fonction CMND permet de gérer du contenu rapidement sur les écrans sous Android et de faire des mises à jour sur tous les écrans Philips. Grâce au FailOver, assurez la continuité de la diffusion de votre contenu.

GARANTIE  
03 ANSCMND  
& CREATECMND  
& CONTROL

FailOver

MODÈLE	UTILISATION	LUMINOSITÉ CD/M <sup>2</sup>	DIAGONALE (EN POUCHES)	RÉSOLUTION	TYPE DE DALLE	INSTALLATION	HDMI /VGA /DISPLAY- PORT	HAUT-PARLEURS	OS	VESA (MM)	RÉF
32BDL4550D/00	24/7	400	32"	1920 x 1080	IPS	Portrait/Paysage	3 /1 /1	2 x 10 Watts	Android 8	200 x 200	<b>182598</b>
43BDL4550D/00	24/7	500	43"	3840 x 2160	IPS	Portrait/Paysage	3 /1 /1	2 x 10 Watts	Android 8	200 x 200	<b>182607</b>
50BDL4550D/00	24/7	500	50"	3840 x 2160	VA	Portrait/Paysage	3 /1 /1	2 x 10 Watts	Android 8	400 x 400	<b>182600</b>
55BDL4550D/00	24/7	500	55"	3840 x 2160	VA	Portrait/Paysage	3 /1 /1	2 x 10 Watts	Android 8	400 x 400	<b>182601</b>
65BDL4550D/00	24/7	500	65"	3840 x 2160	IPS	Portrait/Paysage	3 /1 /1	2 x 10 Watts	Android 8	400 x 400	<b>182602</b>
75BDL4550D/00	24/7	500	75"	3840 x 2160	IPS	Portrait/Paysage	3 /1 /1	2 x 10 Watts	Android 8	600 x 400	<b>182603</b>
86BDL4550D/00	24/7	500	86"	3840 x 2160	IPS	Portrait/Paysage	3 /1 /1	2 x 10 Watts	Android 8	600 x 400	<b>182604</b>
98BDL4550D/00	24/7	500	98"	3840 x 2160	IPS	Portrait/Paysage	3 /1 /1	2 x 10 Watts	Android 8	800 x 400	<b>182605</b>

## Série P-Line

Continuer à performer dans des environnements difficiles !

Avec des composants ultra-résistants et sa haute luminosité, la série P-Line est conçue pour un fonctionnement en 24/7.

Son grand angle de vue permet de communiquer clairement les informations importantes.

Un choix parfait pour la restauration et les secteurs industriels.

GARANTIE  
03 ANSCMND  
& CONTROL

FailOver

Slot SDM-L

MODÈLE	UTILISATION	LUMINOSITÉ CD/M <sup>2</sup>	DIAGONALE (EN POUCHES)	RÉSOLUTION	TYPE DE DALLE	INSTALLATION	HDMI /USB /DP /DVI	HAUT-PARLEURS	TÉLÉCOMMANDE	VESA	RÉF
43BDL3117P/00	24/7	750	43"	3840 x 2160	ADS	Portrait/Paysage	3 /1 /1/1	2 x 10 W	Oui	200 x 200	<b>181586</b>
50BDL3117P/00	24/7	750	50"	3840 x 2160	VA	Portrait/Paysage	3 /1 /1/1	2 x 10 W	Oui	400 x 400	<b>181587</b>
55BDL3117P/00	24/7	750	55"	3840 x 2160	VA	Portrait/Paysage	3 /1 /1/1	2 x 10 W	Oui	400 x 400	<b>181589</b>
65BDL3117P/00	24/7	750	65"	3840 x 2160	ADS	Portrait/Paysage	3 /1 /1/1	2 x 10 W	Oui	400 x 400	<b>181588</b>

# PHILIPS

## Série H-Line

**Démarquez-vous quel que soit l'environnement !**

La haute luminosité de la série H permet à votre contenu d'attirer l'attention qu'il mérite.

Des composants robustes rendent cet écran idéal pour un fonctionnement 24h/24 et 7j/7.



Réf. 182606

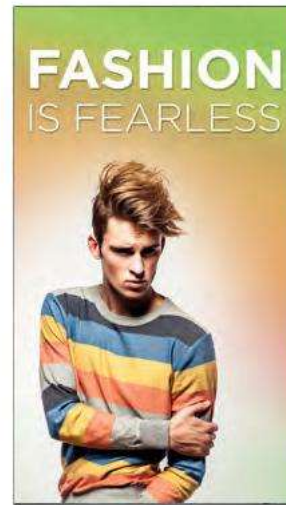

GARANTIE  
**03** ANS

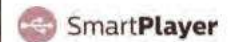

Réf. 722510

MODÈLE	UTILISATION	LUMINOSITÉ CD/M²	DIAGONALE (EN POUCE)	RÉSOLUTION	TYPE DE DALLE	INSTALLATION	HAUT-PARLEURS	OS	VESA (MM)	RÉF.
55BDL6002H/00	24/7	2500	55"	1920 x 1080	VA	Portrait/Paysage	2 x 10 W	Android*	400 x 400	<b>182606</b>
75BDL3003H/00	24/7	3000	75"	3840 x 1260	IPS	Portrait/Paysage	2 x 10 W	Android*	600 x 400	<b>722510</b>

\* En option

## Série S-Line

**Voyez large !**

Élargissez la vue et vos opportunités grâce à cet écran stretch. Avec son design 32:9 unique, sa résolution 1 920 x 540, sa luminosité élevée et sa solution de connexion polyvalente, ce nouvel écran d'affichage numérique étendu montre plus sur une plus petite superficie.



**NOUVEAU**

GARANTIE  
**03** ANS



MODÈLE	UTILISATION	LUMINOSITÉ CD/M²	DIAGONALE (EN POUCE)	RÉSOLUTION	TYPE DE DALLE	INSTALLATION	HDMI/USB/VGA	OS	VESA (MM)	RÉF.
37BDL3060S/00	24/7	700	37"	1920 x 540	AG	Portrait/Paysage	1/1/1	Android 8	400 x 200	<b>182483</b>

## Série X-Line

**Attirez l'attention avec un écran de la série X !**

Un mur d'images adapté à vos besoins. Le Bezel ultra fin permet une liaison presque invisible pour un affichage de toutes tailles. Notre fonctionnalité Advanced Colour Calibration assure une image claire dans toutes les conditions d'éclairage.

Conçu pour un fonctionnement 24/7, ce mur d'images est idéal pour les espaces publics et pour tout espace nécessitant un contenu animé. En cas de panne de la source principale, le FailOver bascule automatiquement sur la source de sauvegarde.



GARANTIE  
**03** ANS



MODÈLE	UTILISATION	LUMINOSITÉ CD/M²	DIAGONALE (EN POUCE)	RÉSOLUTION	TYPE DE DALLE	INSTALLATION	HDMI/VGA/DP/DVI/D	HAUT-PARLEURS	OS	VESA	RÉF.
SÉRIE X CORPORATE - 3,5 MM BORDS A BORDS											
49BDL2105X/00	24/7	500	49"	1920 x 1080	IPS	Portrait/Paysage	2/1/1/1	2 x 10 W	Android	400 x 400	<b>182708</b>
55BDL3105X/02	24/7	500	55"	1920 x 1080	IPS	Portrait/Paysage	2/1/1/1	2 x 10 W	Android	400 x 400	<b>181579</b>
55BDL3107X/02	24/7	700	55"	1920 x 1080	IPS	Portrait/Paysage	2/1/1/1	2 x 10 W	Android	400 x 400	<b>181585</b>
55BDL2105X/00	24/7	500	55"	1920 x 1080	IPS	Portrait/Paysage	2/1/1/1	2 x 10 W	Android	400 x 400	<b>182709</b>
SÉRIE X - 0,8 MM BORDS A BORDS											
55BDL8007X/00	24/7	700	55"	1920 x 1080	IPS	Portrait/Paysage	2/1/1/1	2 x 10 W	Android	400 x 400	<b>181545</b>
SÉRIE X - 1,8 MM BORDS A BORDS											
55BDL4007X/00	24/7	700	55"	1920 x 1080	IPS	Portrait/Paysage	2/1/1/1	2 x 10 W	Android	400 x 400	<b>181473</b>

# Afficheurs professionnels IIYAMA

# iiyama

**GARANTIE**  
**03**  
 ANS

## Affichage dynamique

Les moniteurs grands formats de IIYAMA pour l'affichage dynamique sont parfaitement adaptés pour être utilisés comme écrans d'affichage et d'informations dans différents secteurs et environnements tels que la vente au détail, les entreprises, l'éducation, les transports et les soins de santé.

Ils sont disponibles en plusieurs tailles (du 32" au 98") et avec différentes résolutions, caractéristiques et spécifications. Ils peuvent être utilisés en orientation paysage ou portrait et disposent d'un fonctionnement en 24/7 ou 18/7.

**Réf. 189610**

## Gamme Prolite

**GARANTIE**  
**03**  
 ANS

**Réf. 190216**

**Réf. 189611**

DIGITAL MEDIA

MODÈLE	UTILISATION	LUMINOSITÉ CD/M <sup>2</sup>	DIAGONALE (EN POUCES)	RÉSOLUTION	TYPE DE DALLE	INSTALLATION	HDMI/DP/VGA/DVI	HAUTS-PARLEURS	OS	VESA (MM)	RÉF.
LH4322UHS-B3	18/7	500	43"	3840 x 2160	IPS	Portrait/Paysage	3/1/1/1	2 x 10 Watts	Android 8	200 x 200	<b>190216</b>
LH5042UHS-B3	18/7	500	50"	3840 x 2160	IPS	Portrait/Paysage	3/1/1/1	2 x 10 Watts	Android 8	400 x 400	<b>189610</b>
LH5542UHS-B3	18/7	500	55"	3840 x 2160	IPS	Portrait/Paysage	3/1/1/1	2 x 10 Watts	Android 8	400 x 400	<b>189612</b>
LH6542UHS-B3	18/7	500	65"	3840 x 2160	IPS	Portrait/Paysage	3/1/1/1	2 x 10 Watts	Android 8	400 x 400	<b>190203</b>
LH7542UHS-B3	18/7	500	75"	3840 x 2160	IPS	Portrait/Paysage	3/1/1/1	2 x 10 Watts	Android 8	600 x 400	<b>190206</b>
LH8642UHS-B3	18/7	500	86"	3840 x 2160	IPS	Portrait/Paysage	3/1/1/1	2 x 10 Watts	Android 8	600 x 400	<b>189611</b>

**Réf. 190257**
**GARANTIE**  
**03**  
 ANS

MODÈLE	UTILISATION	LUMINOSITÉ CD/M <sup>2</sup>	DIAGONALE (EN POUCES)	RÉSOLUTION	TYPE DE DALLE	INSTALLATION	HDMI/DP/VGA/DVI	HAUTS-PARLEURS	OS	VESA (MM)	RÉF.
LH3252HS-B1	24/7	400	32"	1920 x 1080	IPS	Portrait/Paysage	2/1/-/-	2 x 10 Watts	Android 8	200 x 200	<b>190239</b>
LH4352UHS-B1	24/7	500	43"	3840 x 2160	IPS	Portrait/Paysage	3/1/1/-	2 x 10 Watts	Android 8	200 x 200	<b>190229</b>
LH5052UHS-B1	24/7	500	50"	3840 x 2160	VA	Portrait/Paysage	3/1/1/-	2 x 10 Watts	Android 8	400 x 400	<b>190231</b>
LH5552UHS-B1	24/7	500	55"	3840 x 2160	VA	Portrait/Paysage	3/1/1/-	2 x 10 Watts	Android 8	400 x 400	<b>190233</b>
LH6552UHS-B1	24/7	500	65"	3840 x 2160	IPS	Portrait/Paysage	3/1/1/-	2 x 10 Watts	Android 8	400 x 400	<b>190234</b>
LH9852UHS-B2	24/7	500	98"	3840 x 2160	S-IPS	Portrait/Paysage	3/1/1/1	2 x 10 Watts	Android 8.0	800 x 500	<b>190257</b>



# SONY

## Les séries BZ sont toutes équipées du Pro Mode permettant :

- › L'allumage, extinction et changement de source automatique sur détection de signal
- › Le pilotage IP à distance
- › La configuration de l'application de démarrage par défaut
- › L'interface Bravia Meeting Free intégrée
- › La configuration d'un point d'accès WiFi
- › Des paramètres de restriction avancés
- › Une compatibilité native TEOS et TEOS Lite

### Série BZ30J

Polyvalents, ces écrans se destinent aussi bien au monde de l'entreprise qu'à celui de l'éducation et équiperont des salles de réunion, des amphithéâtres, des salles de conférences... Des applications d'affichage dynamique sont également envisageables.

GARANTIE  
**03** ANS



MODÈLE	UTILISATION	LUMINOSITÉ CD/M <sup>2</sup>	DIAGONALE (POUCES)	RÉSOLUTION (PIXELS)	CONTRASTE	HAUT-PARLEURS	TYPE DE DALLE	WIFI	OS	VESA (MM)	RÉF.
FW-32BZ30J	24/7	300	32"	3840 x 2160	3000:1	2 x 5 Watts	VA	Oui	Android 10	100 x 200	<b>793187</b>
FW-43BZ30J	24/7	440	43"	3840 x 2160	1200:1	2 x 10 Watts	IPS	Oui	Android 10	200 x 200	<b>793201</b>
FW-50BZ30J	24/7	440	50"	3840 x 2160	5000:1	2 x 10 Watts	VA	Oui	Android 10	200 x 200	<b>793251</b>
FW-55BZ30J	24/7	440	55"	3840 x 2160	1200:1	2 x 10 Watts	IPS	Oui	Android 10	300 x 300	<b>793501</b>
FW-65BZ30J	24/7	440	65"	3840 x 2160	1200:1	2 x 10 Watts	IPS	Oui	Android 10	300 x 300	<b>793601</b>
FW-75BZ30J	24/7	440	75"	3840 x 2160	1200:1	2 x 10 Watts	IPS	Oui	Android 10	300 x 300	<b>793611</b>

### Séries BZ35J et BZ40H

Communiquez de manière plus intelligente.

Les écrans professionnels les plus brillants sont le choix pour une collaboration intelligente dans l'environnement commercial d'aujourd'hui. Associant de grandes et belles tailles d'images à des fonctionnalités axées sur la productivité, elles sont idéales pour partager du contenu lors de réunions d'équipe et de vidéoconférences socialement éloignées.

GARANTIE  
**03** ANS



MODÈLE	UTILISATION	LUMINOSITÉ CD/M <sup>2</sup>	DIAGONALE (POUCES)	RÉSOLUTION (PIXELS)	CONTRASTE	HAUT-PARLEURS	TYPE DE DALLE	WIFI	OS	VESA (MM)	RÉF.
SÉRIE BZ35J											
FW-43BZ35J	24/7	560	43"	3840 x 2160	4000:1	-	VA	Oui	Android 10	200 x 200	<b>792633</b>
FW-50BZ35J	24/7	570	50"	3840 x 2160	5000:1	-	VA	Oui	Android 10	200 x 200	<b>792635</b>
SÉRIE BZ40H											
FW-55BZ40H/1	24/7	620*	55"	3840 x 2160	6000:1	2 x 10 Watts	VA	Oui	Android 10	300 x 300	<b>793613</b>
FW-65BZ40H/1	24/7	620*	65"	3840 x 2160	6000:1	2 x 10 Watts	VA	Oui	Android 10	300 x 300	<b>793274</b>
FW-75BZ40H/1	24/7	620*	75"	3840 x 2160	6000:1	2 x 10 Watts	VA	Oui	Android 10	300 x 300	<b>792376</b>
FW-85BZ40H/1	24/7	620*	85"	3840 x 2160	6000:1	2 x 10 Watts	VA	Oui	Android 10	400 x 400	<b>773646</b>

\* Pic atteignant les 850 cd/m<sup>2</sup>

### Série BZ40J

Optez pour de superbes images lumineuses en 4K à des fonctionnalités adaptées en entreprise.

GARANTIE  
**03** ANS

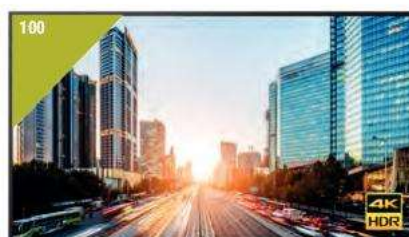

MODÈLE	UTILISATION	LUMINOSITÉ CD/M <sup>2</sup>	DIAGONALE (POUCES)	RÉSOLUTION (PIXELS)	CONTRASTE	HAUT-PARLEURS	TYPE DE DALLE	WIFI	OS	VESA (MM)	RÉF.
FW-100BZ40J	24/7	600*	100"	4K HDR	9000:1	2 x 10 Watts	VA	Oui	Android 10	600 x 400	<b>792631</b>

\* Pic atteignant les 940 cd/m<sup>2</sup>

# Afficheurs tactiles PHILIPS



## PHILIPS

### Série T-line

#### L'affichage interactif dans toutes vos salles !

Que ce soit en usage autonome grâce à l'ensemble des fonctionnalités embarquées (Android, CMND, navigateur programmable, TBI, partage sans fil et autres) ou, facilement associée avec toutes les solutions externes grâce à une comptabilité USB Plug&Play, la série T-Line est une large gamme adaptée à tous les usages interactifs. Ainsi, la gamme facilite la réservation de salles (10" avec indicateur lumineux de disponibilité LED) à la salle de réunion (visioconférence, collaboration) en passant par la borne d'information ou d'orientation.



GARANTIE  
3 ANS



MODÈLE	UTILISATION	LUMINOSITÉ CD/M²	DIAGONALE	RÉSOLUTION	MULTI-TOUCH	PARTAGE D'ÉCRAN	HDMI*/VGA/USB	HAUT-PARLEURS (W)	OS	WIFI	VESA	RÉF
43BDL3452T/00	18/7	400	43"	3840x2160	20 points	Oui	2/1/3	2 x 10	Android 8.0	Oui	200 x 200	<b>184469</b>
55BDL3452T/00	18/7	400	55"	3840x2160	20 points	Oui	2/1/3	2 x 10	Android 8.0	Oui	400 x 400	<b>181467</b>
65BDL3652T/00	18/7	420	86"	3840x2160	20 points	Oui	4/-/5	2 x 20	Android 9	Oui	400 x 400	<b>181524</b>
75BDL3652T/00	18/7	420	86"	3840x2160	20 points	Oui	4/-/5	2 x 20	Android 9	Oui	600 x 400	<b>182731</b>
86BDL3652T/00	18/7	420	86"	3840x2160	20 points	Oui	4/-/5	2 x 20	Android 9	Oui	600 x 400	<b>182732</b>

### Série C-Line

#### L'écran interactif pour optimiser vos réunions !

Maximisez l'engagement et inspirez la collaboration avec la série C-Line interactive de Philips. Associant design et robustesse, la série C-Line est équipée des dernières technologies tactiles capacitives (PCAP ou IncellTouch) 10 touchés. Grâce à des interfaces intuitives personnalisables, vous exploitez facilement les fonctionnalités d'annotation, tableau blanc interactif ou visioconférence intégrées nativement, ou directement installées par vos soins sur les plateformes Android ou Windows hautes performances permettant d'adapter nos matériels à tous vos besoins en matière de visioconférence et/ou collaboration.



GARANTIE  
3 ANS



MODÈLE	UTILISATION	LUMINOSITÉ CD/M²	DIAGONALE	RÉSOLUTION	MULTI-TOUCH	PARTAGE D'ÉCRAN	HDMI*/VGA/USB	HAUT-PARLEURS (W)	OS	WIFI	VESA	RÉF
55BDL6051C/00	18/7	350	55"	3840 x 2160	10 points	Oui	4/-/5	2 x 20	Android 9	Oui	400 x 400	<b>182458</b>
65BDL6051C/00	18/7	350	65"	3840 x 2160	10 points	Oui	4/-/6	2 x 20	Android 9	Oui	400 x 400	<b>182459</b>
75BDL6051C/00	18/7	350	75"	3840 x 2160	10 points	Oui	4/-/6	2 x 20	Android 9	Oui	600 x 400	<b>182460</b>
86BDL6051C/00	18/7	350	86"	3840 x 2160	10 points	Oui	4/-/6	2 x 20	Android 9	Oui	600 x 400	<b>182461</b>

### Série E-Line

#### La performance au service de l'éducation !

Évolutif, énergisant et engageant, la gamme Philips E-Line offre un partage d'écran sans fil pour jusqu'à 64 appareils, un navigateur Web Chromium intégré et un tableau blanc interactif\*, ainsi qu'un accès au logiciel i3Learnhub. Dotée de toutes les fonctionnalités et applications nécessaires pour offrir des leçons et des conférences efficaces, efficaces et attrayantes en classe, cette gamme est également une excellente solution pour les étudiants et les enseignants dans un environnement d'apprentissage hybride, à distance et flexible.



GARANTIE  
5 ANS



MODÈLE	UTILISATION	LUMINOSITÉ CD/M²	DIAGONALE	RÉSOLUTION	MULTI-TOUCH	TECHNOLOGIE	HDMI*/VGA/USB	FONCTIONNALITÉS SUPPLÉMENTAIRES	OS	WIFI	VESA	RÉF
65BDL3052E	18/7	350	65"	3840 x 2160	20 points	Infrarouge	2/ 1/ 0	Fail over, smart player, smart insert - CMND	Android 8.1	Option	400 x 400	<b>181523</b>
75BDL3052E	18/7	350	75"	3840 x 2160	20 points	Infrarouge	4 / - / 2	Fail over, smart player, smart insert - CMND	Android 8.1	Option	600 x 400	<b>181537</b>
86BDL3052E	18/7	350	86"	3840 x 2160	20 points	Infrarouge	4 / - / 2	Fail over, smart player, smart insert - CMND	Android 8.1	Option	600 x 400	<b>181538</b>
65BDL4052E	18/7	350	65"	3840 x 2160	20 points	Infrarouge	3 / - / -	Smart insert, plug-and-play - CMND Control	Android 10	Oui	400 x 400	<b>181595</b>
75BDL4052E	18/7	380	75"	3840 x 2160	20 points	Infrarouge	3 / - / -	Smart insert, plug-and-play - CMND Control	Android 10	Oui	600 x 400	<b>181596</b>
86BDL4052E	18/7	380	86"	3840 x 2160	20 points	Infrarouge	3 / - / -	Smart insert, plug-and-play - CMND Control	Android 10	Oui	600 x 400	<b>181597</b>

\*Une licence est payante pour les modèles 65BDL3052E, 75BDL3052E et 86BDL3052E (CR072)

# Écrans tactiles et interactifs

## Série TR3DJ/BG

Grâce à une technologie tactile différenciée et à la pointe de la technologie, la série TR3DJ/BG prend en charge les fonctions multi-touch et d'écriture pour un design précis et une qualité tactile authentique. En outre, les navigateurs Air Class et Web prennent en charge la communication multidirectionnelle et l'apprentissage interactif.

GARANTIE  
**03** ANS



MODÈLE	DIAGONALE (EN POUÇES)	RÉSOLUTION	UTILISATION	LUMINOSITÉ CD/M <sup>2</sup>	MULTI-TOUCH	PARTAGE D'ÉCRAN	HDMI/VGA/DISPLAYPORT/USB	HAUTS-PARLEURS (W)	OS	WIFI	VESA	RÉF
55TR3BG	55"	3840x2160	16/7	350	20 points	Oui	3/1/-/6	Oui	Android 8.0	Oui	400 X 200	<b>182539</b>
65TR3DJ	65"	3840x2160	16/7	300	20 points	Oui	3/1/-/6	Oui	Android 8.0	Oui	600 X 400	<b>182651</b>
75TR3DJ	75"	3840x2160	16/7	300	20 points	Oui	3/1/-/6	Oui	Android 8.0	Oui	800 X 400	<b>182666</b>
86TR3DJ	86"	3840x2160	16/7	300	20 points	Oui	3/1/-/6	Oui	Android 8.0	Oui	800 X 600	<b>182667</b>

## Série ProLite TE

Partagez votre vision grâce à cette solution parfaite pour l'usage éducatif et professionnel. La Résolution UHD (3840 x 2160), plus connue sous la dénomination 4K, vous offre une zone d'affichage gigantesque avec 4 fois plus d'espace d'information et de travail qu'un écran classique en Full HD. En raison de sa haute densité de points par pouce (DPI), il affichera des images incroyablement fines et pointues.

L'écran supporte la lecture de présentations, de vidéos haute résolution et de presque tout autre type de contenus.

Le revêtement anti-reflets réduit considérablement la réflexion ambiante dans les environnements très lumineux sans compromettre la netteté et la clarté de l'image.

Partagez, diffusez et modifiez le contenu de n'importe quel appareil directement sur l'écran et transformez vos réunions ou leçons en une session interactive rapide et transparente avec le module WiFi inclus (OWM001) et l'application ScreenSharePro.

GARANTIE  
**03** ANS



MODÈLE	DIAGONALE (EN POUÇES)	RÉSOLUTION	UTILISATION	LUMINOSITÉ CD/M <sup>2</sup>	MULTI-TOUCH	PARTAGE D'ÉCRAN	HDMI/VGA/DISPLAYPORT/USB	HAUTS-PARLEURS (W)	OS	WIFI	VESA	RÉF
TE5504MIS-B3AG	55"	3840 x 2160	24/7	390 cd/m <sup>2</sup>	40	IPS	VGA/HDMI® x3/USB-C	2 x 16	Android 11	Oui	400 x 200	<b>190258</b>
TE6504MIS-B3AG	65"	3840 x 2160	24/7	400 cd/m <sup>2</sup>	20	IPS	VGA/HDMI® x3/USB-C	2 x 16	Android 9.0	Oui	600 x 400	<b>190269</b>
TE7504MIS-B3AG	75"	3840 x 2160	24/7	400 cd/m <sup>2</sup>	20	IPS	VGA/HDMI® x3/USB-C	2 x 16	Android 9.0	Oui	800 x 400	<b>190311</b>
TE8604MIS-B3AG	86"	3840 x 2160	24/7	400 cd/m <sup>2</sup>	20	IPS	VGA/HDMI® x3/USB-C	2 x 16	Android 9.0	Oui	800 x 600	<b>190320</b>



## Écrans Pro : Centric UHD

### Série US662H

La série US662H diffuse des contenus en UHD et permet une gestion efficace grâce aux solutions Pro: Centric. De plus, le nouveau webOS 5.0 répond à une grande variété de besoins hôteliers et fournit efficacement des contenus personnalisables.

GARANTIE  
03 ANS



MODÈLE	DIAGONALE (EN POUÇES)	RÉSOLUTION	HAUTS-PARLEURS (EN W)	RJ45/WIFI	HDMI*/VGA/USB	MIRACAST (PARTAGE D'ÉCRAN)	WEBOS	TUNER	LOGICIEL ADMINISTRATION ÉCRANS ET CRÉATION DE CONTENUS	MODE HÔTEL	PIEDS	VESA	RÉF.
65US662H	65"	3840 x 2160	2 x 10	2/0ui	3/-/2	Oui	5.0	DVB-T2/C/S3	Pro: Centric Direct / Smart / Cloud	Oui	En option 300 x 300		<b>182559</b>
55US662H	55"	3840 x 2160	2 x 10	2/0ui	3/-/2	Oui	5.0	DVB-T2/C/S2	Pro: Centric Direct / Smart / Cloud	Oui	En option 300 x 300		<b>182546</b>
50US662H	50"	3840 x 2160	2 x 10	2/0ui	3/-/2	Oui	5.0	DVB-T2/C/S2	Pro: Centric Direct / Smart / Cloud	Oui	En option 200 x 200		<b>182545</b>
43US662H	43"	3840 x 2160	2 x 10	2/0ui	3/-/2	Oui	5.0	DVB-T2/C/S2	Pro: Centric Direct / Smart / Cloud	Oui	En option 200 x 200		<b>182544</b>

## Écrans Signage Lite

### Série UR640S

La série UR640S est spécialement conçue pour divers environnements commerciaux. Elle permet d'assurer la compatibilité avec le système de contrôle AV et la fonctionnalité DPM (Gestion de la consommation d'énergie de l'écran), ainsi que sa connectivité intelligente, son interface utilisateur simple et sa qualité d'image UHD.

GARANTIE  
03 ANS



MODÈLE	DIAGONALE (EN POUÇES)	RÉSOLUTION	HAUTS-PARLEURS (EN W)	RJ45/WIFI	HDMI*/VGA/USB	MIRACAST (PARTAGE D'ÉCRAN)	WEBOS	TUNER	LOGICIEL ADMINISTRATION ÉCRANS ET CRÉATION DE CONTENUS	MODE HÔTEL	PIEDS	VESA	RÉF.
86UR640S	86"	3840 x 2160	2 x 10	1/0ui	3/-/1	Oui	6.0	DVB-T2/C/S2	LG Connected Care, LG SuperSign CMS / LG SuperSign Control	Oui	2	600 x 400	<b>182656</b>
75UR640S	75"	3840 x 2160	2 x 10	1/0ui	3/-/1	Oui	6.0	DVB-T2/C/S2	LG Connected Care, LG SuperSign CMS / LG SuperSign Control	Oui	2	400 x 400	<b>182646</b>
65UR640S	65"	3840 x 2160	2 x 10	1/0ui	3/-/1	Oui	6.0	DVB-T2/C/S2	LG Connected Care, LG SuperSign CMS / LG SuperSign Control	Oui	2	300 x 300	<b>182645</b>
55UR640S	55"	3840 x 2160	2 x 10	1/0ui	3/-/1	Oui	6.0	DVB-T2/C/S2	LG Connected Care, LG SuperSign CMS / LG SuperSign Control	Oui	2	300 x 300	<b>182644</b>
50UR640S	50"	3840 x 2160	2 x 10	1/0ui	3/-/1	Oui	6.0	DVB-T2/C/S2	LG Connected Care, LG SuperSign CMS / LG SuperSign Control	Oui	2	200 x 200	<b>182640</b>
43UR640S	43"	3840 x 2160	2 x 10	1/0ui	3/-/1	Oui	6.0	DVB-T2/C/S2	LG Connected Care, LG SuperSign CMS / LG SuperSign Control	Oui	2	200 x 200	<b>182639</b>

## Écrans Design Pro : Centric

### Série UR762H

Avec ses bords fins, la série UR762H a été conçue pour se fondre dans n'importe quel intérieur et offre une expérience visuelle immersive sans aucune interruption.

GARANTIE  
03 ANS



MODÈLE	DIAGONALE (EN POUÇES)	RÉSOLUTION	HAUTS-PARLEURS (EN W)	RJ45/WIFI	HDMI*/VGA/USB	MIRACAST (PARTAGE D'ÉCRAN)	WEBOS	TUNER	LOGICIEL ADMINISTRATION ÉCRANS ET CRÉATION DE CONTENUS	MODE HÔTEL	PIEDS	VESA	RÉF.
75UR762H	75"	3840 x 2160	2 x 10	2/0ui	3/-/2	Oui	5.0	DVB-T2/C/S2	Pro:Centric (Smart, Direct, Cloud)	Oui	En option 400 x 400		<b>182665</b>
65UR762H	65"	3840 x 2160	2 x 10	2/0ui	2/-/2	Oui	5.0	DVB-T2/C/S2	Pro:Centric (Smart, Direct, Cloud)	Oui	En option 300 x 300		<b>182664</b>
55UR762H	55"	3840 x 2160	2 x 10	2/0ui	2/-/2	Oui	5.0	DVB-T2/C/S2	Pro:Centric (Smart, Direct, Cloud)	Oui	En option 300 x 300		<b>182663</b>
50UR762H	50"	3840 x 2160	2 x 10	2/0ui	2/-/2	Oui	5.0	DVB-T2/C/S2	Pro:Centric (Smart, Direct, Cloud)	Oui	En option 200 x 200		<b>182662</b>
43UR762H	43"	3840 x 2160	2 x 10	2/0ui	2/-/2	Oui	5.0	DVB-T2/C/S2	Pro:Centric (Smart, Direct, Cloud)	Oui	En option 200 x 200		<b>182776</b>

# PHILIPS

## Gamme EasySuite

### Prenez le contrôle !

Montrez-en plus avec la série économique EasySuite !

Ce téléviseur professionnel peut être géré à distance via le câble d'antenne grâce à un serveur CMND qui simplifie le déploiement et la gestion des écrans installés en coaxial. La page d'accueil de l'écran est facile à personnaliser. Avec MyChoice, offrez la possibilité de créer des bouquets de chaînes payants que vous aurez pré-sélectionnés. C'est une solution intégrée qui permet aux utilisateurs d'accéder à des bouquets de chaînes différents via un code ou une carte. La série EasySuite offre des coûts d'exploitation réduits avec une faible consommation, tandis que CMND & Control offre une gestion à distance des écrans sans déranger les clients.



Coque arrière transparente et mode prison complet avec tous verrouillages !

GARANTIE  
03 ANS



MultiRemote

Réf. 182482

MODÈLE	DIAGONALE (EN POUCES)	LUMINOSITÉ CD/M²	RÉSOLUTION	VGA/HDMI*/USB	HAUT-PARLEURS	FONCTIONNALITES	TÉLÉCOMMANDE INCLUSE	VESA (MM)	RÉF	
24HFL3014P/12	24"	250	1366 x 768	1/2/1	2 x 3 W	Mode hôtel et prison	Oui*	75 x 75	<b>182482</b>	
32HFL3014/12	32"	250	1366 x 768	1/2/1	2 x 3 W	Mode hôtel et prison	Oui*	100 x 100	<b>182574</b>	
43HFL3014/12	43"	250	1920 x 1080	1/2/1	2 x 8 W	Mode hôtel et prison	Oui*	200 x 200	<b>182440</b>	
AUTRES TELECOMMANDES COMPATIBLES										
Télécommande simple			22AV1601B/12							<b>182437</b>
Télécommande secteur médical			22AV1604B/12							<b>182453</b>
Télécommande de configuration			22AV9574A/12							<b>765387</b>

\* Télécommande 22AV1903A/12

## Gamme MediaSuite, la connectivité intelligente

MediaSuite correspond à une gamme de téléviseurs professionnels qui, dès lors qu'ils sont connectés en permanence à Internet, en filaire ou en Wifi, délivrent d'emblée des prestations qu'aucun autre téléviseur n'est capable de proposer, sans aucun accessoire externe supplémentaire et sans aucun coût additionnel :

- Accès à l'ensemble des App's du Google Playstore : YouTube, TuneIn, Spotify, Deezer, Molotov, les jeux, et autres.
- Possibilité de visionner sur l'écran du téléviseur depuis son Smartphone ou sa tablette (IOS ou Android) les plateformes de streaming auxquelles on est abonné, grâce à la technologie ChromeCast intégrée (en UHD pour les TV UHD)



GARANTIE  
03 ANS



MODÈLE	LUMINOSITÉ (CD/M²)	DIAGONALE (POUCES)	RÉSOLUTION (PIXELS)	CONNECTIQUE	HAUT-PARLEURS	TECHNOLOGIE ÉCRAN	SMART TV	CHROMECAST	LOGICIEL ADMINISTRATION ÉCRAN	VESA (MM)	RÉF
43HFL5214U	350	43"	3840 x 2160	RJ45 / HDMI* / USB 2 x 10 Watts	2 x 10 Watts	Direct LED	Oui	Android TV 9 (Pie)	Mode hôtel et prison	100 x 200	<b>181558</b>
50HFL5214U	350	50"	3840 x 2160	RJ45 / HDMI* / USB 2 x 10 Watts	2 x 10 Watts	Direct LED	Oui	Android TV 9 (Pie)	Mode hôtel et prison	100 x 200	<b>181555</b>
55HFL5214U	350	55"	3840 x 2160	RJ45 / HDMI* / USB 2 x 10 Watts	2 x 10 Watts	Direct LED	Oui	Android TV 9 (Pie)	Mode hôtel et prison	100 x 200	<b>181534</b>
43HFL6214U*	400	43"	3840 x 2160	RJ45 / HDMI* / USB 2 x 10 Watts	2 x 10 Watts	LED	Oui	Android TV 9 (Pie)	Mode hôtel et prison	100 x 200	<b>181529</b>
50HFL6214U*	400	50"	3840 x 2160	RJ45 / HDMI* / USB 2 x 10 Watts	2 x 10 Watts	LED	Oui	Android TV 9 (Pie)	Mode hôtel et prison	100 x 200	<b>181521</b>
58HFL6214U*	400	58"	3840 x 2160	RJ45 / HDMI* / USB 2 x 10 Watts	2 x 10 Watts	LED	Oui	Android TV 9 (Pie)	Mode hôtel et prison	200 x 300	<b>181519</b>
65HFL6214U*	400	65"	3840 x 2160	RJ45 / HDMI* / USB 2 x 10 Watts	2 x 10 Watts	LED	Oui	Android TV 9 (Pie)	Mode hôtel et prison	300 x 300	<b>181507</b>
75HFL6214U*	400	75"	3840 x 2160	RJ45 / HDMI* / USB 2 x 10 Watts	2 x 10 Watts	LED	Oui	Android TV 9 (Pie)	Mode hôtel et prison	300 x 300	<b>181498</b>

TÉLÉCOMMANDE COMPATIBLE

Télécommande secteur médical : 22AV1604B/12

**182453**

\* Livré sans pied

## Gamme PrimeSuite

### Créez la surprise à moindre coût !

Cette solution souple offre une gestion centrale économique, une installation rapide et une interface utilisateur personnalisable.

Idéalement conçue pour les hôtels et les établissements de santé.

S'adapte à de nombreuses situations hôtelières : menu d'accueil personnalisable et multi langues.

Dispose d'un programmeur intégré (7 modes), pour une mise en veille au démarrage automatique sur contenu de son choix.



GARANTIE  
03 ANS



MODÈLE	DIAGONALE (EN POUCES)	LUMINOSITÉ CD/M²	RÉSOLUTION	USB / RJ45/HDMI*	HAUT-PARLEURS	FONCTIONNALITES	TÉLÉCOMMANDE INCLUSE	VESA (MM)	RÉF	
32HFL4014/12	32"	250	1366 x 768	1/1/1	2 x 8 W	Mode hôtel et prison	Oui	100 x 100	<b>182452</b>	
43HFL4014/12	43"	250	1920 x 1080	1/1/1	2 x 8 W	Mode hôtel et prison	Oui	200 x 200	<b>182450</b>	
AUTRES TELECOMMANDES COMPATIBLES ET HORLOGE EXTERNE										
Télécommande simple			22AV1601B/12							<b>182437</b>
Télécommande secteur médical			22AV1604B/12							<b>182453</b>
Télécommande de configuration			22AV9574A/12							<b>765387</b>
Horloge externe			22AV1860A/12							<b>182457</b>

SONY



### Série X80K

Profitez d'un divertissement sans fin avec Google TV et ses superbes couleurs, grâce au réalisme SONY de la technologie de son et d'image.

GARANTIE  
3 ANS



MODÈLE	UTILISATION	LUMINOSITÉ CD/M²	DIAGONALE (POUCES)	RÉSOLUTION (PIXELS)	CONTRASTE	HAUT-PARLEURS	TYPE DE DALLE	CHROMECAST/ AIRPLAY INTÉGRÉ	OS	RÉF.
FWD-43X80K	18/7	450	43"	3840 x 2160	1200:1	2 x 5 Watts	IPS	Oui	Android 10	<b>793303</b>
FWD-50X80K	18/7	450	50"	3840 x 2160	5000:1	2 x 10 Watts	IPS	Oui	Android 10	<b>793302</b>
FWD-55X80K	18/7	450	55"	3840 x 2160	1200:1	2 x 10 Watts	IPS	Oui	Android 10	<b>793301</b>
FWD-65X80K	18/7	438	65"	3840 x 2160	1200:1	2 x 10 Watts	IPS	Oui	Android 10	<b>793300</b>
FWD-75X81K	18/7	450	75"	3840 x 2160	1200:1	2 x 10 Watts	IPS	Oui	Android 10	<b>793284</b>
FWD-85X85K	18/7	517	85"	3840 x 2160	6000:1	2 x 10 Watts	IPS	Oui	Android 10	<b>793285</b>

### Série X90H

L'écran 85" professionnel le plus abordable du marché, idéal pour un usage corporate ou résidentiel.

Cette série est équipée du Pro Mode permettant :

- › Allumage, extinction et changement de source automatique sur détection de signal
- › Pilotage IP
- › Application par défaut au démarrage configurable
- › Interface Bravia Meeting Free intégrée
- › Point d'accès WiFi
- › Paramètres de restriction
- › Compatibilité native TEOS et TEOS Lite

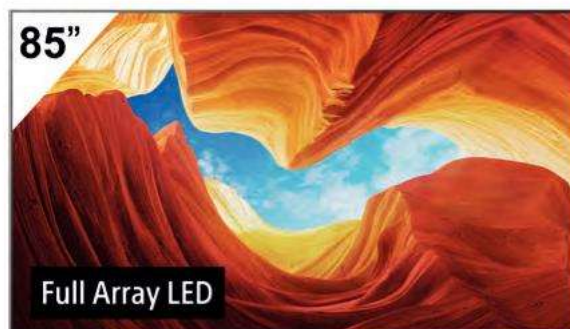

MODÈLE	UTILISATION	LUMINOSITÉ CD/M²	DIAGONALE (POUCES)	RÉSOLUTION (PIXELS)	CONTRASTE	HAUT-PARLEURS	TYPE D'ÉCRAN	WIFI	OS	RÉF.
FWD-85X90H	18/7	620	100"	3840 x 2160	HDR	2 x 10 Watts	LCD	Oui	Android 9.0	<b>793283</b>

# Prolongateurs et distributeurs HDMI® sur RJ45

## Système de distribution HDMI® Full HD sur IP

Système hybride : liaison directe ou écrans multiples par IP !

- › Résolution : Full HD
- › Distance : 120 m en liaison directe (CAT6)
- › Jusqu'à 100 émetteurs et récepteurs en IP



Réf. 050134



Réf. 050133

	REF.
Transmetteur HDMI®	<b>050133</b>
Récepteur HDMI®	<b>050134</b>

### 1 - Utilisation en liaison directe

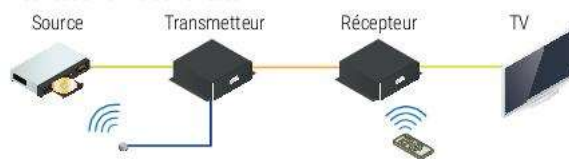

### 2 - Utilisation en IP

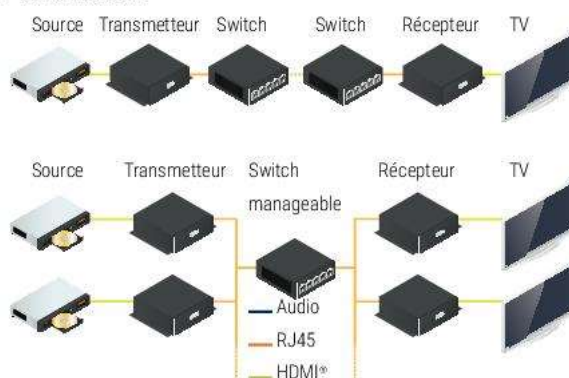

## Système de distribution HDMI® 4K sur IP

- › Résolution : 4K @ 30Hz
- › Distance : 100 m (en liaison directe cat5e/6)
- › Possibilité de gérer des murs d'images
- › Récepteurs pouvant aussi être utilisés en DaisyChain pour économiser des ports réseaux
- › Nombre illimité d'émetteurs et de récepteurs



Réf. 250128



Réf. 250129



	REF ATEN	REF
Transmetteur HDMI 4K sur IP	VE8950T	<b>250126</b>
Récepteur HDMI 4K sur IP	VE8950R	<b>250127</b>
Transmetteur HDMI 4K sur IP (PoE)	VE8952T	<b>250128</b>
Récepteur HDMI 4K sur IP (PoE)	VE8952R	<b>250129</b>

### 1 - Utilisation en liaison directe

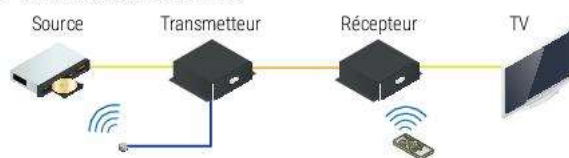

### 2 - Utilisation en IP

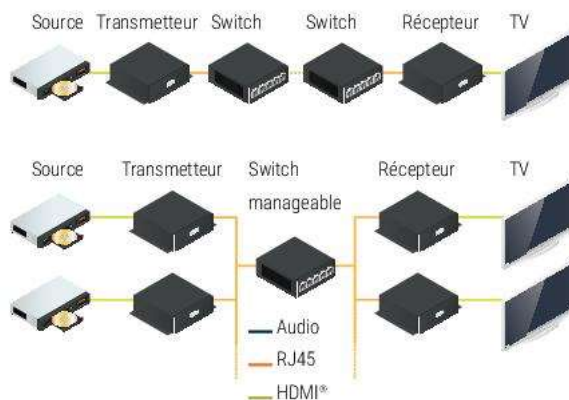

## Prolongateur HDMI® sur 60 m - 1 écran

- › Résolution 1920 x 1080 à 60 m
- › Audio HD 7.1
- › Support HDCP
- › Câble monobrin CAT. 5e / CAT. 6 U/UTP ou F/UTP (CAT.6 recommandé)
- › Alimentations non fournies



	NBRE D'ÉCRANS DISTANTS	NBRE DE RJ45 / RÉCEPTEURS	REF.
Prolongateur HDMI®	1	1	<b>050113</b>
Alimentation 5V 2A			<b>801128</b>

# Prolongateurs et distributeurs HDMI® sur RJ45



## Prolongateur VGA - 1 écran

- › Résolution 1920 x 1200 à 30 m ou 1280 x 1024 à 150 m
- › Support de l'audio stéréo par jack 3.5 mm
- › Câble monobrin CAT. 5e ou supérieur recommandé
- › Alimentations fournies



	NBRE D'ÉCRANS DISTANTS	NBRE DE RJ45 / RÉCEPTEURS	RÉF. ATEN	RÉF.
Prolongateur VGA	1	1	VE150A	<b>051202</b>

## Prolongateur DisplayPort sur 70 m

Prolongateur DisplayPort 4K sur RJ45 basé sur la technologie HDBaseT-Lite

- › Résolution 4K à 35 m ou 1080p à 70 m (CAT. 6a)
- › Câble monobrin CAT 6a recommandé
- › Alimentations fournies



	NBRE D'ÉCRANS DISTANTS	NBRE DE RJ45 / RÉCEPTEURS	RÉF. ATEN	RÉF.
Prolongateur DisplayPort 4K	1	1	VE901	<b>250118</b>

## Prolongateur HDMI®

Permet de piloter à distance (60 m) un écran HDMI® Full HD tactile à contrôleur USB (Réf. **050038**).

- › Résolution max : 1080p (à 40 m)
- › Support de la 3D : non
- › Audio : HD multicanal



### Récepteur



### Émetteur



Réf. **050038**

	DISTANCE	NBRE D'ÉCRANS DISTANTS	NBRE DE RJ45 / RÉCEPTEUR	RÉF. ATEN	RÉF.
Prolongateur HDMI® + USB	60 m	1	2	VE803	<b>050038</b>
Prolongateur HDMI®	60 m	1	2	VE800A	<b>050121</b>
Prolongateur HDMI®	40 m	1	2	CE812	<b>050563</b>

## Transmetteur mural ATEN HDBaseT 4K

- › Technologie PoH
- › Prise en charge du mode longue portée HDBaseT
- › Plaque murale UE
- › Compatible avec l'ensemble de récepteur HDBaseT ATEN



	RÉF. ATEN	RÉF.
Émetteur HDMI HDBaseT	VE1801AEUT	<b>049096</b>
Émetteur DisplayPort HDBaseT	VE1901AEUT	<b>049093</b>



# Installation et équipement multimédia

Duplicateurs HDMI® et DisplayPort	220
Convertisseurs & commutateurs audiovisuels	221
Équipement salles de réunion	222
Solutions ATEN pour salles de réunions	223
Sonorisation BOSE Professional	224
Matrices audiovisuelles	225
Supports pour écrans bureautiques	226 - 227
Supports multiples pour écrans bureautiques	228
Supports plafonds et bras muraux	229
Supports muraux pour écrans	230
Supports muraux inclinables	231
Supports écrans sur roulettes	232
Supports écrans au sol et accessoires	233
Supports écrans VOGEL'S	234
Supports pour vidéoprojecteurs	235
Vidéoprojecteurs	236 - 237
Écrans de projection	238
CHARGEBOX	239
Équipement de rechargement et sécurisation mobile	240

Time Flight	From	Hall	Status	Time Flight	From	Hall	Status	Time Flight	From
18:00 UA 869	Denver	A	Est at 19:23	19:10 AE 845	Kaohsiung		Cancelled	20:25 CZ 357	Yinchuan
	San Francisco			19:10 CX 451	Tokyo	B	Est at 19:21	20:30 UO 4122	Guilin
18:10 KA 951	Qingdao	A	Est at 19:26	19:10 SQ 868	Singapore	A	Landed 19:04	20:40 CA 117	Beijing
18:15 AE 1821	Tai Chung	A	At gate 18:01	19:15 CZ 310	Beijing	A	At gate 19:06	ICX 6117	
18:15 ET 608	Addis Ababa	B	Delay	19:15 QF 085	Melbourne	A	Est at 19:19	20:40 PR 310	Manila
18:15 QF 127	Sydney	A	At gate 18:06	19:20 CZ 5997	Xiamen	A	At gate 19:01	20:45 CX 784	Dangsha
18:20 BR 871	Taipei		Cancelled	19:25 TG 630	Bangkok	B	At gate 19:14	BA 4568	
18:20 CI 803	Taipei		Cancelled	19:30 3K 695	Singapore	A	Est at 19:37	20:50 AA 6115	Tokyo
18:25 CA 427	Chenadu	A	At gate 18:15	19:30 UO 607	Osaka/Kansai	A	At gate 19:10	20:50 CX 581	Sapporo
ICX 6127				19:35 MU 8927	Shanghai	B	Est at 19:23	20:50 CX 776	Jakarta
18:25 RA 409	Kathmandu	B	At gate 17:58	19:40 CX 535	Nagoya	B	Est at 19:41	BA 4574	
18:30 AC 007	Vancouver	B	At gate 19:00	19:40 FM 711	Shanghai	A	Est at 19:41	20:55 BA 4550	Auckland
18:30 MU 509	Shanghai	A	At gate 18:58	19:45 CX 549	Tokyo	B	Landed 19:09	21:00 CX 401	Taipei
18:35 CZ 3031	Guilin		Cancelled	19:45 SK 8604	Bangkok	B	Est at 19:36	21:00 JL 5115	Osaka
18:40 5J 118	Manila	B	At gate 18:34	19:50 BR 857	Taipei		Cancelled	21:05 CX 6863	Shanghai
18:40 CX 879	San Francisco	B	At gate 18:28	19:55 AY 5842	Singapore	B	Est at 19:45	21:10 5J 142	Manila
18:45 CA 115	Beijing	A	At gate 18:40		Bangkok			21:10 CX 6811	Xiamen
KA 1115				19:55 CX 839	Vancouver	B	Est at 20:03	21:15 CX 6825	Fuzhou
18:45 CI 642	Bangkok	A	At gate 18:33	20:00 CX 734	Singapore	B	Est at 19:40	21:35 CX 6847	Shanghai
18:45 FM 811	Shanghai		Cancelled	20:00 CV 618	Manila	B	Est at 19:45	21:35 CA 002	Singapore
18:50 B7 173	Tai Chung	A	At gate 18:33	20:00 KA 909	Beijing	A	Est at 20:04	21:40 OX 200	Bangkok
18:50 CO 099	Newark	B	At gate 18:58	ICX 6881				21:45 CX 724	Kuala Lumpur
18:50 CX 831	New York/JFK	B	Est at 19:29	20:05 CX 531	Nagoya	B	Est at 19:32	AA 6098	
18:55 CX 885	Los Angeles	B	At gate 18:58	20:05 CX 6831	Shanghai	A	Est at 20:20	21:45 EK 380	Dubai
19:00 8C 8271	Wuhan	B	At gate 18:44	20:05 RJ 182	Amman	B	Est at 19:57	21:55 CX 638	Delhi
19:00 UO 231	Shanghai	A	Landed 19:13	20:10 CI 617	Taipei		Cancelled	21:55 AA 5824	Tokyo
19:00 UO 782	Bangkok		Cancelled	20:10 CX 6827	Changsha	A	Est at 20:02	21:55 KA 431	Kaohsiung
19:05 KA 841	Chongqing	B	At gate 18:47	20:15 MF 8019	Wuyishan	A	Est at 19:53	21:55 AF 8075	Sydney
CA 6505				20:20 AK 078	Kuala Lumpur	A	Est at 20:13	21:55 VS 201	Sydney
19:05 KA 875	Shanghai		Cancelled	20:20 CX 102	Brisbane	B	Est at 19:59	22:00 CX 100	Sydney

Pied de sol pour mur d'images 2x2 VOGEL'S  
Réf. 903544  
Page 234

# Duplicateurs HDMI® et DisplayPort

## Duplicateurs HDMI® 2.0 avec prise en charge HDR



	SORTIES	BANDE PASSANTE	RÉSOLUTION	SIGNAL	MATÉRIAU	ALIMENTATION	RÉF.
<b>A</b>	2 HDMI®	600 MHz	4K	4 : 4 : 4 @ 60 Hz	Métal	Transformateur fourni	<b>052028</b>
<b>B</b>	4 HDMI®	600 MHz	4K	4 : 4 : 4 @ 60 Hz	Métal	Transformateur fourni	<b>052029</b>
<b>C</b>	8 HDMI®	600 MHz	4K	4 : 4 : 4 @ 60 Hz	Métal	Transformateur fourni	<b>052039</b>

## Splitters HDMI® 4K 2 à 4 ports

Splitters HDMI 2.0 en 2 ou 4 ports supportant une résolution de 4K @ 60Hz.



Réf. 051157



Réf. 765411



Réf. 051173



Réf. 250119



	NB DE PORTS	ECHANTILLONNAGE	RÉF.
ATEN VS82A	2	4 : 4 : 4	<b>051163</b>
ATEN VS182A	2	4 : 2 : 0	<b>051157</b>
ATEN VS184A	4	4 : 2 : 0	<b>051166</b>
ATEN VS182B	2	4 : 4 : 4	<b>051178</b>
ATEN VS184B	4	4 : 4 : 4	<b>765411</b>
VS0108HS	8 HDMI®	4 : 4 : 4 @ 60 Hz	<b>051173</b>
VS0110HA	10	4 : 2 : 0 @ 60 Hz	<b>250119</b>

## Hub DisplayPort 2 et 4 ports



GARANTIE  
**02** ANS



GARANTIE  
**02** ANS



	SORTIES	BANDE PASSANTE	RESOLUTION	MATERIAU	ALIMENTATION	RÉF. ATEN	RÉF.
<b>A</b>	2	HBR2	4096 x 2160	Métal	Transformateur fourni	VS192	<b>250205</b>
<b>B</b>	4	HBR2	4096 x 2160	Métal	Transformateur fourni	VS194	<b>250215</b>

## Hub DisplayPort 2 écrans

- › Résolution : 4K + 3D
- › Support de l'audio : oui
- › Matériau : métal
- › Alimentation : USB



SORTIES	BANDE PASSANTE	RESOLUTION	MATERIAU	ALIMENTATION	RÉF.
2	HBR2	4096 x 2160	Plastique	USB	<b>250201</b>

# Convertisseurs & commutateurs audiovisuels

## Convertisseurs HDMI® vers vidéo

A



B



C



D



	ÉCRAN	LONGUEUR	RÉSOLUTION	MATÉRIAU	AUDIO	RÉF.	
A	Convertisseur HDMI®	VGA	23 cm	Full HD / 1600 x 1200	Plastique	Non	<b>051221</b>
B	Mini convertisseur HDMI®	VGA	-	Full HD / 1600 x 1200	Plastique	Non	<b>051238</b>
C	Convertisseur HDMI®	VGA	15 cm	Full HD / 1600 x 1200	Plastique	Oui (Jack 3.5 mm)	<b>051248</b>
D	Convertisseur VGA	HDMI®	17 cm	Full HD / 1600 x 1200	Plastique	Oui (Jack 3.5 mm)	<b>051246</b>

## Convertisseur DVI-D vers VGA

Équipé d'un câble souple de 15 cm, il permet ainsi d'éviter les tensions sur les connecteurs et les faux-contacts.

› Résolution : 1920 x 1200



	RÉF.
Convertisseur DVI-D vers VGA	<b>050523</b>

## Amplificateur de signal

**Boostez votre signal VGA ou HDMI® !**

› Réf. **050216** :

› Connectique : HDMI®

› Résolution : 1920 x 1080

› Distance : 30 + 1,80 m

› Réf. **050218** :

› Connectique : HDMI®

› Résolution : 4K x 2K

› Distance : 40,0 m



Réf. 050216



Réf. 050223



	RÉF.
Amplificateur de signal VGA	<b>050216</b>
Amplificateur de signal HDMI®	<b>050223</b>

## Commutateurs HDMI® 3 à 8 ports

Ces commutateurs permettent de relier de 4 à 8 appareils HDMI® sur un seul afficheur (écran LCD, vidéoprojecteur...) et de commuter d'une source à l'autre automatiquement.



Réf. 050071



Réf. 049994



	ENTRÉES	RÉSOLUTION	RÉF.
ATEN VS381C	3	4K	<b>049996</b>
ATEN VS481C	4	4K	<b>050071</b>
ATEN VS0801H	8	1080p	<b>051981</b>
ATEN VS0801HB	8	4K	<b>049994</b>

# Sonorisation BOSE



GARANTIE  
**05**  
ANS

## Haut-parleurs

Les haut-parleurs FreeSpace FS sont idéaux pour presque tous les espaces commerciaux et conçus pour des performances de haute qualité dans les applications de musique de fond et d'annonce vocale.

Le haut-parleur FreeSpace 360 est totalement adapté à une utilisation extérieure et se fond dans le paysage, tels que les centres commerciaux, les restaurants en plein air, les centres de villégiature et les parcs à thème.

Les haut-parleurs DesignMax offrent des basses riches, des aigus clairs et intelligibles, ainsi qu'une esthétique haut de gamme qui complètera toute installation sonore commerciale.



Réf. 700107



	TYPE D'ENCEINTE	TAILLE HP (POUCES)	PUISSANCE	MAX SPL	RÉPONSE FRÉQUENCE	IMPÉDANCE	OUVERTURE	INTÉRIEUR / EXTÉRIEUR	BLANC	NOIR
FreeSpace FS2C (EN54) (Paire)	Encastrée	1 x 2.25-inch full-range	16W	99dB	95 Hz - 16 kHz	100V: 16W/ 8W/ 4W/ 2W - 16Ω	150° conical	Intérieur	<b>752705</b>	<b>720706</b>
FreeSpace FS2SE (EN54) (Paire)	Surface	1 x 2.25-inch full-range	16W	100dB	95 Hz - 16 kHz	100V: 16W/ 8W/ 4W/ 2W - 16Ω	145° x 140°	Intérieur/ Extérieur	<b>752711</b>	<b>752710</b>
FreeSpace FS2P (EN54) (Paire)	Pendant	1 x 2.25-inch full-range	16W	100dB	95 Hz - 16 kHz	100V: 16W/ 8W/ 4W/ 2W - 16Ω	140° conical	Intérieur	<b>752707</b>	<b>752706</b>
FreeSpace FS4SE (EN54) (Paire)	Surface	1 x 4.5-inch full-range	40W	106dB	80 Hz - 16 kHz	100V: 40W/ 20W/ 10W/ 5W - 8Ω	130° x 125°	Intérieur/ Extérieur	<b>793278</b>	<b>793165</b>
FreeSpace FS4CE (EN54) (Paire)	Encastrée	1 x 4.5-inch full-range	40W	105dB	80 Hz - 16 kHz	100V: 40W/ 20W/ 10W/ 5W - 8Ω	145° conical	Intérieur/ Extérieur	<b>772720</b>	<b>791611</b>
DesignMax DM10S-SUB	Surface	1 x 8-inch full-range	150W	115dB	41 Hz - 108 Hz	100V: 150W / 80W / 40W - 8Ω	Omnidirectionnel	Intérieur	<b>772718</b>	<b>610403</b>
DesignMax DM10P-SUB	Pendant	1 x 8-inch full-range	150W	115dB	46 Hz - 108 Hz	100V: 150W / 80W / 40W - 8Ω	Omnidirectionnel	Intérieur	<b>750568</b>	<b>750582</b>
DesignMax DM3SE (Paire)	Surface	1 x 3.25-inch full-range	25W	101dB	85 Hz - 20 kHz	100V: 25W/ 12W/ 6W - 16Ω	140° conical	Intérieur/ Extérieur	<b>750566</b>	<b>750583</b>
DesignMax DM5SE (Paire)	Surface	1 x 5.25-inch full range	50W	107 dB	62 Hz - 20 kHz	100V : 50W/ 25W/ 12.5W	135° conical	Intérieur/ Extérieur	<b>765441</b>	<b>765440</b>
DesignMax DM5P (Paire)	Pendant	1 x 5.25-inch full range	50W	105 dB	62 Hz - 20 kHz	100V : 50W/ 25W/ 12.5W	120° conical	Intérieur	<b>772711</b>	<b>772580</b>
DesignMax DM6SE (paire)	Surface	1 x 6.25-inch full range	80W	111 dB	62 Hz - 20 kHz	100V : 80W/ 40W/ 20W	130° conical	Intérieur/ Extérieur	<b>792106</b>	<b>791626</b>
DesignMax DM6PE (Paire)	Pendant	1 x 6.25-inch full range	80W	110 dB	62 Hz - 20 kHz	100V : 80W/ 40W/ 20W	115° conical	Intérieur/ Extérieur	<b>772713</b>	<b>772714</b>

	TYPE D'ENCEINTE	TAILLE HP (POUCES)	PUISSANCE	MAX SPL	RÉPONSE FRÉQUENCE	IMPÉDANCE	OUVERTURE	INTÉRIEUR / EXTÉRIEUR	VERT
FreeSpace® 360P series II system	Surface	1 x 4.5-inch full-range	80W	100dB	70 Hz - 10 kHz	100V: 80W/ 40W/ 20W/ 10W - Bypassed 4Ω	360° x 50°	Extérieur	<b>700107</b>

## Amplificateurs

Idéaux pour les applications d'extension de zone, les amplificateurs PowerSpace de Bose améliorent toute installation sonore commerciale haut de gamme avec une alimentation propre et fiable et une connectivité numérique.

GARANTIE  
**05**  
ANS



	PUISSANCE	NBRE ENTRÉES	NBRE SORTIES	IMPÉDANCE	PRÉAMPLI	FORMAT EN U (+LARGEUR)	CONFIGURATION	RÉF.
FreeSpace IZA 190HZ	1 x 90W	2 x stereo RCA, 1 x XLR 1/4-inch TRS combo	1	100V	Oui	1/2U (accessoire 1U)	DIP switch	<b>791889</b>
FreeSpace IZA 250LZ	2 x 50W	2 x stereo RCA, 1 x XLR 1/4-inch TRS combo	2	8 Ω	Oui	1/2U (accessoire 1U)	DIP switch	<b>792958</b>
FreeSpace IZA 2120HZ	2 x 120W	2 x stereo RCA, 2 x Euroblock	2	100V	Oui	1U (1 rack)	DIP switch	<b>751176</b>
FreeSpace IZA 2120LZ	2 x 120W	2 x stereo RCA, 2 x Euroblock	2	8 Ω	Oui	1U (1 rack)	DIP switch	<b>792139</b>
PowerSpace P4300A	4 x 300W	4 x Euroblock	4 x terminal block	100V - 80	Non	1U (1 rack)	DIP switch	<b>791625</b>
PowerSpace P2600A	2 x 600W	2 x Euroblock	2 x terminal block	100V - 80	Non	1U (1 rack)	DIP switch	<b>792279</b>
PowerSpace P21000A	2 x 1000W	2 x Euroblock	2 x terminal block	100V - 80	Non	1U (1 rack)	DIP switch	<b>772569</b>
PowerSpace P4150+	4 x 150W	4 x Euroblock	4 x terminal block	100V - 80	Oui	1U (1 rack)	Web interface	<b>793084</b>
PowerSpace P4300+	4 x 300W	4 x Euroblock	4 x terminal block	100V - 80	Oui	1U (1 rack)	Web interface	<b>765278</b>

INSTALLATION ET ÉQUIPEMENT MULTIMÉDIA

### Système matriciel modulaire

Ce châssis permet de définir de manière évolutive et facile un système matriciel audio-vidéo multiformat grâce à un système de cartes enfichables jusqu'à 32 sources et 32 écrans.

- › Signaux d'entrée : VGA, DVI, HDMI®, HDBaseT
- › Signaux de sortie : DVI, HDMI®, HDBaseT
- › Fonction mur d'images
- › Jusqu'à 4 cartes en entrée et 4 en sortie comportant 4 ports chacune



**Jusqu'à 32 sources et 32 entrées de connectiques différentes !**



	RÉF. ATEN	RÉF.
Châssis modulaire 16x16	VM1600A	<b>050052</b>
Châssis modulaire 32x32	VM3250A	<b>050806</b>
Carte 4 entrées VGA	VM7104	<b>050061</b>
Carte 4 entrées HDBaseT	VM7514	<b>050062</b>
Carte 4 sorties HDBaseT	VM8514	<b>050063</b>
Carte 4 entrées HDMI®	VM7804	<b>050053</b>
Carte 4 entrées DVI	VM7604	<b>050054</b>
Carte 4 sorties HDMI®	VM8804	<b>050058</b>
Carte 4 sorties DVI	VM8604	<b>050059</b>
Carte 4 entrées HDMI® 4K	VM7824	<b>050066</b>
Carte 4 entrées 10G	VM7584K1	<b>050067</b>
Carte 4 sorties HDMI® 4K	VM2824	<b>049099</b>
Carte 4 sorties 10G	VM8584K1	<b>049098</b>

☎ Consultez-nous

VUE AVANT



Réf. 050052

VUE ARRIÈRE ÉQUIPÉE



Réf. 050053

VUE ARRIÈRE NON ÉQUIPÉE



Réf. 050058

VUE ARRIÈRE ÉQUIPÉE



Réf. 050067

### Matrice VGA et HDMI®

- › Réf. 052013 et Réf. 052007 : matrices upscales avec fonction mur d'images

GARANTIE  
**02** ANS

VUE AVANT



VUE ARRIÈRE



Réf. 957430

VUE AVANT



VUE ARRIÈRE



Réf. 052013



	NOMBRE D'ENTRÉES	NOMBRE DE SORTIES	RÉSOLUTION (PIXELS)	TYPE DE COMMUNICATION	RÉF. ATEN	RÉF.
Connexion VGA + audio	2	2	1920 x 1440	Bouton poussoir	VS0202	<b>052001</b>
Connexion HDMI® High Speed	4	4	4096 x 2160	Bouton poussoir, télécommande, RS-232	VM0404HA	<b>957430</b>
Connexion et scaling HDMI® High Speed	4	4	1080p	Bouton poussoir, télécommande, RS-232	VM5404H	<b>052013</b>
Connexion et scaling HDMI® High Speed	8	8	1080p	Bouton poussoir, télécommande, RS-232	VM5808HA	<b>052054</b>
HDMI® 2.0 scaling et mur d'images HDMI®	4	4	4K + 3D	Bouton poussoir, télécommande, RS-232, RJ45	VM6404HB	<b>052015</b>
HDMI® 2.0 10.2Gbps	2	2	3840x2160	Bouton poussoir, télécommande RS-232	VM0202H	<b>052019</b>
HDMI® 2.0 10.2Gbps	4	4	3840x2160	Bouton poussoir, télécommande RS-232	VM0404HA	<b>957430*</b>
HDMI® 2.0 18Gbps	4	4	3840x2160	Bouton poussoir, télécommande RS-232	VM0404HB	<b>250111*</b>
HDMI® 2.0 18Gbps	8	8	3840x2160	Bouton poussoir, télécommande RS-232	VM0808HB	<b>250112</b>
Scaling et mur d'images DVI	4	4	1920 x 1200	Bouton poussoir, télécommande, RS-232, RJ45	VM5404D	<b>052016</b>

# Supports pour écrans bureautiques

**PENSEZ-Y**

Retrouvez nos écrans bureautiques

Pages : 342 à 344



## Bien choisir son support écran

Quel que soit le type de support écran dont vous avez besoin, pour être sûr de sa compatibilité avec l'écran, il est essentiel d'en connaître le VESA (= standard de fixation des écrans). Il s'agit de la distance en mm entre chaque espace de fixation. Le 1er chiffre correspond à la distance horizontale, le 2nd à la distance verticale. Il faut également connaître le poids de l'écran et celui-ci doit être inférieur au poids supporté par le support.

Il existe 3 systèmes de fixation des supports écran de bureau :

### 1 A poser

Le support est simplement posé sur l'espace de travail. Afin de maintenir le poids de l'écran, le pied est donc assez large et peut être encombrant.



### 2 A fixer / percer

Contrairement au support précédent, celui-ci apporte un gain de place. Pour le positionner, il suffit de percer le bureau, puis de fixer le support via ce trou.



### 3 A pincer

Les supports à pincer prennent également peu de place. En effet, pour les installer, il suffit simplement de les pincer sur le rebord du bureau.



Remplacez votre pied par 1 pince  
Réf. 902999

GARANTIE 10 ANS

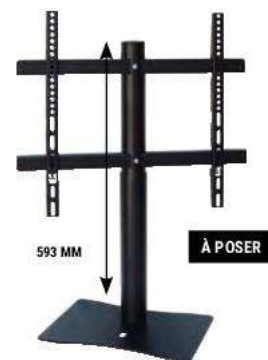

DIAGONALE	Jusqu'à 27"	Jusqu'à 24"	40-65"
VESA	75 x 75, 100 x 100	75 x 75, 100 x 100	100 x 100 à 600 x 400
POIDS MAX (EN KG)	10	12	25
AMPLITUDE VERT. (MM)	Fixe	Jusqu'à 335	Fixe
INCLINAISON	+/-45° (verticale et horizontale)	+/-20° (verticale et horizontale)	+/-30° (horizontale)
ROTATION	360°	90°	-
RANGEMENT CÂBLES	Oui	Oui	Oui
RÉF. FOURNISSEUR	ECF-903039	TS011	ECF-903041

RÉF. 903039

RÉF. 903730

RÉF. 903041



Remplacez votre pied par 1 pince  
Réf. 902999

GARANTIE 05 ANS



Ou par fixation de visage  
Réf. 902997

470 MM

À POSER



**+** Vérin à gaz !

À Pincer

À FIXER



2 systèmes de fixation fournis



DIAGONALE	Jusqu'à 32"	Jusqu'à 24"	13-27"
VESA	75 x 75, 100 x 100, 200 x 100	75 x 75, 100 x 100	75 x 75, 100 x 100
POIDS MAX (EN KG)	15	12	6,5
AMPLITUDE VERT. (MM)	Jusqu'à 430	Jusqu'à 345	De 160 à 410 mm
INCLINAISON	+/-15° (verticale) +/-20° (horizontale)	+/-20° (verticale et horizontale)	+90°/-45° (verticale) +/-90° (horizontale)
ROTATION	90°	90°	360°
RANGEMENT CÂBLES	Oui	Oui	Oui
RÉF. FOURNISSEUR	TS021	TI011	ECF-903748

RÉF. 903753

RÉF. 903731

RÉF. 903748

INSTALLATION ET ÉQUIPEMENT MULTIMÉDIA

# Supports pour écrans bureautiques



Toute la gamme Vogel's est disponible !

Contactez votre commercial pour plus d'informations !



## SUPPORTS ARTICULÉS À PINCER



DIAGONALE	15-24"	Jusqu'à 43"	Jusqu'à 24"
VESA	75 x 75, 100 x 100	50 x 50 à 100 x 100	75 x 75, 100 x 100
POIDS MAX (EN KG)	8	10	10
AMPLITUDE VERT. (MM)	De 70 à 344	Jusqu'à 507 (milieu de l'écran)	Jusqu'à 440
INCLINAISON	15/75° (verticale) +/-90° (horizontale)	-20°/+105°	+90°/-20° (verticale) +/-90° (horizontale)
ROTATION	360°	-	90° (écran) - 360° (bras)
RANGEMENT CÂBLES	Oui	Oui	Oui
RÉF. FOURNISSEUR	ECF-903034	MOMO 4138	AC210

RÉF. **903034**

RÉF. **903532\***

RÉF. **903751**



DIAGONALE	Jusqu'à 24"	Jusqu'à 24"	Jusqu'à 24"
VESA	75 x 75, 100 x 100	75 x 75, 100 x 100	75 x 75, 100 x 100
POIDS MAX (EN KG)	12	10	12
AMPLITUDE VERT. (MM)	Jusqu'à 330	Jusqu'à 440	Jusqu'à 330
INCLINAISON	+/-20° (verticale et horizontale)	+90°/-20° (verticale) +/-90° (horizontale)	+/-20° (verticale et horizontale)
ROTATION	90°	90° (écran) - 360° (bras)	90°
RANGEMENT CÂBLES	Oui	Oui	Oui
RÉF. FOURNISSEUR	TC110	AC110	TC210

RÉF. **903736**

RÉF. **903750**

RÉF. **903738**

## SUPPORT POUR CLOISON

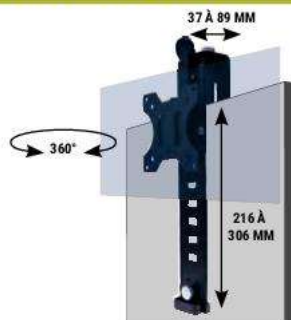

DIAGONALE	15-24"	Jusqu'à 24"	Jusqu'à 24"
VESA	75 x 75, 100 x 100	75 x 75, 100 x 100	75 x 75, 100 x 100
POIDS MAX (EN KG)	8	15	12
AMPLITUDE VERT. (MM)	De 216 à 306 mm	-	Jusqu'à 330
INCLINAISON	Non	+/- 90° (verticale et horizontale)	+/-20° (verticale et horizontale)
ROTATION	360°	360°	90°
RANGEMENT CÂBLES	Oui	Oui	Oui
LARGEUR CLOISON (MM)	De 37 à 89	-	-
RÉF. FOURNISSEUR	ECF-903029	56.662	T1110

RÉF. **903029**

RÉF. **167393**

RÉF. **903735**

INSTALLATION ET ÉQUIPEMENT MULTIMÉDIA

# Supports multiples pour écrans bureautiques



Toute la gamme Dataflex est disponible, contactez votre commercial ! **dataflex**



NOMBRE D'ÉCRANS	2	2	2	2
DIAGONALE	Jusqu'à 34"	13-27"	15-24"	17-32"
VESA	50 x 50 à 100 x 100	75 x 75, 100 x 100	75 x 75, 100 x 100	75 x 75, 100 x 100
POIDS MAX (EN KG)	20	8	10	8
AMPLITUDE VERT. (MM)	De 300 à 550	Jusqu'à 400	Jusqu'à 123	Jusqu'à 413
INCLINAISON	+/-105°	+/-45° (verticale) 180° (horizontale)	+90°/-20° (verticale) +/-90° (horizontale)	+/- 30° (verticale et horizontale)
ROTATION	+/-90°	360°	90° (écran) - 360° (bras)	360°
RANGEMENT CÂBLES	Oui	Oui	Oui	Oui
RÉF. FOURNISSEUR	MOMO 2237	ECF-903038	AC742	ECF-903057

RÉF. **903533**      RÉF. **903038**      RÉF. **903752**      RÉF. **903057**



NOMBRE D'ÉCRANS	2	2	2	3
DIAGONALE	Jusqu'à 22"	Jusqu'à 24"	15-24"	15-24"
VESA	75 x 75, 100 x 100	75 x 75, 100 x 100	75 x 75, 100 x 100	75 x 75, 100 x 100
POIDS MAX (EN KG)	15	15	6	6
AMPLITUDE VERT. (MM)	Fixe	Jusqu'à 295	Jusqu'à 342	Jusqu'à 345
INCLINAISON	+/-90° (verticale et horizontale)	+/-90° (verticale et horizontale)	+/-15° (verticale et horizontale)	+/-15° (verticale et horizontale)
ROTATION	360°	360°	360°	360°
RANGEMENT CÂBLES	-	Oui	Oui	Oui
RÉF. FOURNISSEUR	52.672	52.632	DS200	DS300

RÉF. **167396**      RÉF. **167394**      RÉF. **902992**      RÉF. **902995**



NOMBRE D'ÉCRANS	4	4	6
DIAGONALE	15-24"	24-32"	15-24"
VESA	75 x 75, 100 x 100	75 x 75, 100 x 100, 200 x 100	75 x 75, 100 x 100
POIDS MAX (EN KG)	6	8	6
AMPLITUDE VERT. (MM)	Jusqu'à 703	Jusqu'à 903	Jusqu'à 712
INCLINAISON	+/-15° (verticale et horizontale)	+/-15° (verticale et horizontale)	+/-15° (verticale et horizontale)
ROTATION	360°	360°	360°
RANGEMENT CÂBLES	Oui	Oui	Oui
RÉF. FOURNISSEUR	DS400	DS410	DS600

RÉF. **903003**      RÉF. **903756**      RÉF. **903004**

INSTALLATION ET ÉQUIPEMENT MULTIMÉDIA



# Supports plafonds et bras muraux

## SUPPORTS PLAFONDS

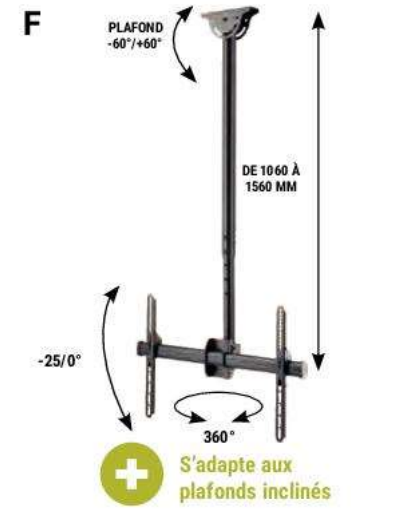
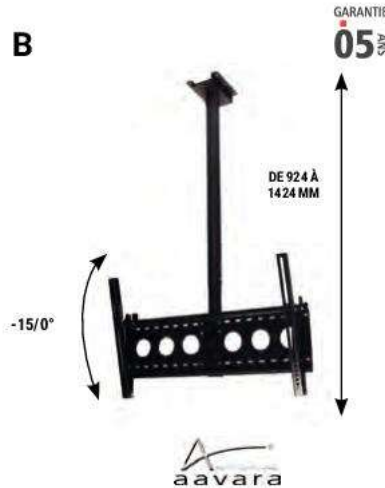

	VESA	POIDS MAX (KG)	INCLINAISON	ROTATION	LONGUEUR DU BRAS (MM)	RÉF. FOURNISSEUR	RÉF.
A	100 x 100 à 200 x 200	60	-15/0° (verticale)	360°	924 à 1424	D9250+EF2020	902941
B	Jusqu'à 725 x 450	60	-15/0° (verticale)	-	924 à 1424	D9250+EF6540	902930
C	De 100 x 100 à 400 x 400	80	Jusqu'à 20° (verticale)	-	1400	CT1544	903534
D	Jusqu'à 725 x 450	60	-15/0° (verticale)	-	924 à 1424	D9250+EF6540x2	902950
E	Jusqu'à 800 x 500	75	-15/0° (verticale) jusqu'à 130° (horizontale)	-	1024 à 1224	ECF-903231	903231
F	200 x 200 à 600 x 400	50	-25/0° (verticale)	360°	1060 à 1560	ECF-903228	903228

## BRAS MURAUX

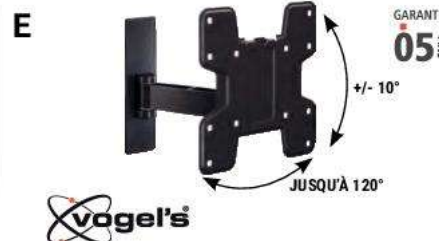
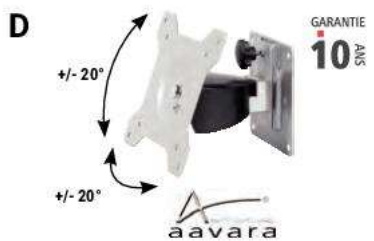
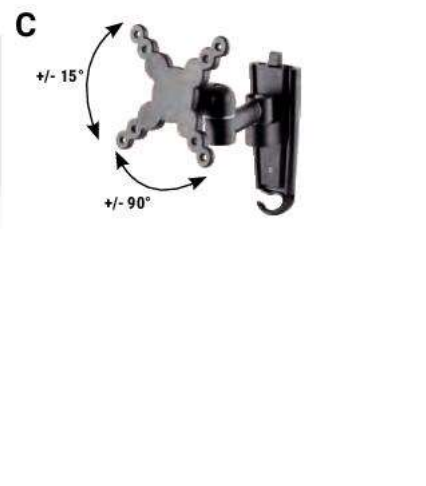
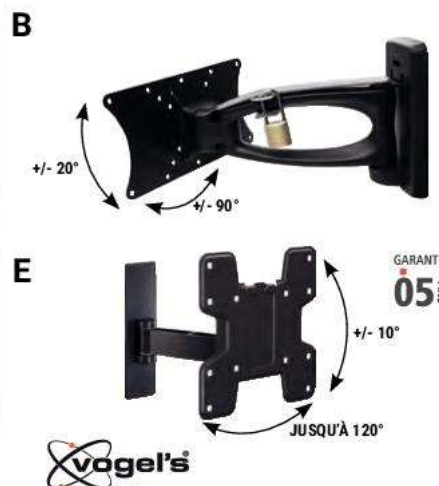
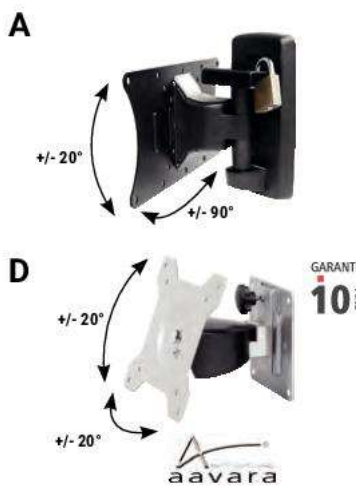

	VESA	POIDS MAX (KG)	INCLINAISON	ROTATION	DISTANCE MUR / ÉCRAN (MM)	RÉF. FOURNISSEUR	RÉF.
A	50 x 50 à 200 x 200	30	+/-20° (verticale) +/-90° (horizontale)	-	99	ECF-903072	903072
B	50 x 50 à 200 x 200	30	+/-20° (verticale) +/-90° (horizontale)	-	265	ECF-903073	903073
C	75 x 75, 100 x 100	18	+/-15° (verticale) +/-90° (horizontale)	-	55 à 162	ECF-903032	903032
D	75 x 75, 100 x 100	12	+/-20° (verticale et horizontale)	90°	90,7	ARO11	903146
E	75 x 75 à 200 x 200	16	+/-10° (verticale) Jusqu'à 120° (horizontale)	-	77	PFW 2030	903366

# Supports muraux pour écrans

**PENSEZ-Y**

Retrouvez nos afficheurs professionnels

Pages : 206 à 211

## BRAS MURAUX EXTENSIBLES

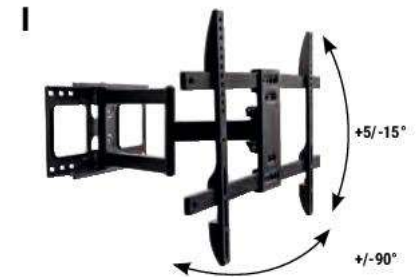
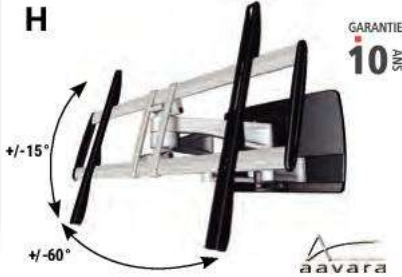

	VESA	POIDS MAX (KG)	INCLINAISON	ROTATION	DISTANCE MUR / ÉCRAN (MM)	RÉF. FOURNISSEUR	RÉF.
A	75 x 75, 100 x 100	15	+/-15° (verticale) +/-90° (horizontale)	-	105 à 405	ECF-903165	903165
B	75 x 75, 100 x 100	12	+/-20° (verticale et horizontale)	90°	265	AR110	903145
C	100 x 100 à 200 x 200	16	+/-10°	-	77 à 417 mm	PFW 2040	903367
D	100 x 100 à 200 x 200	35	+/-15° (verticale) +/-90° (horizontale)	-	105 à 562	AR220	903144
E	100 x 100 à 400 x 400	35	+/-15° (verticale) +/-90° (horizontale)	-	562	AR240	902903
F	100 x 100 à 400 x 400	35	-15/+10°	-	116 à 511 mm	PFW 3040	903369
G	100 x 100 à 660 x 400	50	+/-15° (verticale) +/-60° (horizontale)	-	550	A6041	902901
H	200 x 200 à 810 x 510	85	+/-15° (verticale) +/-60° (horizontale)	-	110 à 550	A8050	902900
I	200 x 200 à 600 x 400	45	+5/-15° (verticale) +/-90° (horizontale)	-	58 à 462	ECF-903113	903113

## SUPPORTS MURAUX FIXES



Niveau à bulle !



Niveau à bulle !



Supporte jusqu'à 125 kg !

	VESA	POIDS MAX (KG)	DISTANCE MUR / ÉCRAN (MM)	RÉF. FOURNISSEUR	RÉF.
A	75 x 75, 100 x 100	25	20	EL1010	903013
B	50 x 50 à 200 x 200	35	16	ECF-903033	903033
C	75 x 75 à 200 x 200	60	40	EL2020	903011
D	100 x 100 à 400 x 400	50	23	ECF-903140	903140
E	100 x 100 à 400 x 400	50	27	PFW 4500	903373
F	100 x 100 à 800 x 500	75	25	ECF-903130	903130
G	Jusqu'à 1200 x 900	125	25	ECF-903131	903131

INSTALLATION ET ÉQUIPEMENT MULTIMÉDIA

**PENSEZ-Y**

Retrouvez nos afficheurs tactiles

Pages : 212 et 213

# Supports muraux inclinables



## Support mural inclinable

- › VESA : 100 x 100 à 600 x 400
- › Poids max (en kg) : 75
- › Inclinaison : -15/0°
- › Distance mur / écran (mm) : 52



RÉF. FOURNISSEUR  
PFW 4710

RÉF.  
**903377**

Support mural inclinable

Consultez-nous

Tous les produits Vogel's sont disponibles, contactez-nous !



GARANTIE  
**05**  
ANS

**+** Sécurisé !



GARANTIE  
**05**  
ANS



GARANTIE  
**05**  
ANS



GARANTIE  
**05**  
ANS

VESA	100 x 100 à 440 x 330	100 x 100 à 510 x 410	100 x 100 à 725 x 450
POIDS MAX (EN KG)	80	80	80
INCLINAISON	-15/0°	+/-15°	-15/0°
DISTANCE MUR / ECRAN (MM)	48	70	48
RÉF. FOURNISSEUR	EF4030	EE5040	EF6540
RÉF.	<b>902920</b>	<b>902909</b>	<b>902910</b>



GARANTIE  
**05**  
ANS

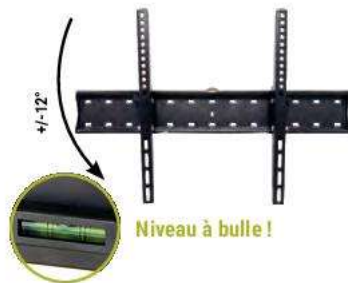

VESA	100 x 100 à 810 x 500	200 x 200 à 600 x 400	200 x 200 à 800 x 400
POIDS MAX (EN KG)	80	40	70
INCLINAISON	+/-15°	+/-12°	+3°/-12°
DISTANCE MUR / ECRAN (MM)	75	53	49
RÉF. FOURNISSEUR	EE8050	ECF-903136	ECF-903135
RÉF.	<b>902908</b>	<b>903136</b>	<b>903135</b>

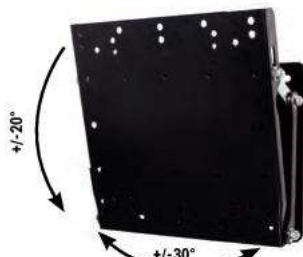

**+** Inclinaison horizontale +/-30° !

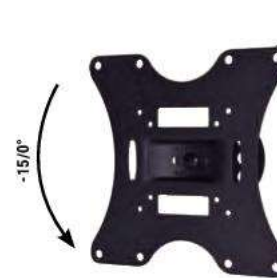

GARANTIE  
**05**  
ANS

VESA	75 x 75 à 200 x 200	100 x 100 à 200 x 200
POIDS MAX (EN KG)	30	60
INCLINAISON	+/-20°	-15/0°
DISTANCE MUR / ECRAN (MM)	90	45
RÉF. FOURNISSEUR	ECF-903064	EF2020
RÉF.	<b>903064</b>	<b>903010</b>

# Supports écrans sur roulettes

## Support sur roulettes pour grands écrans

Conçu pour les écrans de grandes dimensions !

› Réf. 903422

- Diagonale des écrans : de 46 à 90"
- VESA : 200 x 200 à 800 x 400
- Poids max supporté : 80 kg
- Inclinaison : non
- Hauteur réglable : de 121 à 181 cm
- Dimensions de la base : 95 x 721 cm
- Passage de câbles dans la structure du support



› Réf. 903424

Tablette pour y déposer un lecteur Blu-ray, un lecteur DVD ou un accessoire de visioconférence.

- Dimensions : 29 x 23 cm
- Poids max supporté : 3 kg

REF.

Support sur roulettes pour écrans jusqu'à 90" **903422**  
Tablette pour support écran Réf. **903424**

## Support à roulettes pour écran

- › VESA : 200 x 200, 400 x 200, 300 x 300, 400 x 400, 600 x 400
- › Poids max : 50 kg
- › Inclinaison : +/-10° (verticale)
- › Rotation : non
- › Dimensions : 880 x 665 x 1803 mm
- › Accessoires : tablette pour caméra et tablette pour accessoires audio-vidéo fournies
- › 4 roulettes, dont 2 avec frein



REF.

Support à roulettes pour écran **903256**

## Support sur roulettes pour écran

NOUVEAU

Ce support sur roulettes est équipé de 4 roues freinées pour vous permettre de déplacer facilement votre écran.

Epuré, il s'intégrera parfaitement dans chacune de vos pièces.

- › VESA : 100 x 100 à 400 x 400
- › Poids max : 80 kg
- › Inclinaison : jusqu'à 120° (verticale)
- › Passage de câbles dans la structure du support



NOUVEAUTÉ 2023

+ Existe en silver !



REF:VOGELS

REF.

Support sur roulettes pour écran T1844B **903535**

GARANTIE 05 ANS

## Support sur roulettes pour écrans

GARANTIE 05 ANS

Ce chariot est une solution idéale pour le montage d'écrans sur une base mobile dans les expositions, écoles...

Il est équipé de diverses options : plusieurs étagères, un manche pour une manipulation facile.

- › Diagonale des écrans : de 36 à 55"
- › VESA : de 200 x 100 à 670 x 510
- › Poids max supporté : 50 kg
- › Hauteur du trolley / pied : 1925 mm
- › Hauteur max centre / écran : 1660 mm



REF:VOGELS

REF.

Support sur roulettes pour écran PFB175 **903463**

## Support sur roulettes motorisé pour écran jusqu'à 65"

GARANTIE 02 ANS

Grâce à ce support, vous pourrez déplacer, tourner et ajuster l'écran selon vos besoins ! Ce modèle est parfait pour les écrans tactiles Samsung Flip, Flip 2 (55" et 65"), Microsoft Surface Hub 2S 55", et d'autres écrans tactiles rotatifs. Il est conçu de manière à ce que vous puissiez tourner l'écran pour le passer du mode paysage au mode portrait ! Grâce à sa fonction motorisée, vous pourrez également ajuster l'écran à la hauteur souhaitée, sans effort. Enfin, grâce aux roulettes, vous pourrez déplacer votre écran facilement.

- › VESA : de 300 x 300 à 400 x 400
- › Poids max. supporté : 50 kg
- › Rotation : 90°
- › Ajustable en hauteur : jusqu'à 66 cm
- › Dimensions (h x l x p) : 1460 max x 610 x 160 mm



REF.

Support sur roulettes motorisé pour écran jusqu'à 65" **903811**

# Supports écrans au sol et accessoires

## Support sur pied pour écrans jusqu'à 65"

NOUVEAU

Ce support Vogel's s'intégrera parfaitement dans toutes vos pièces ! Grâce au passage de câbles dédié, tous les câbles seront masqués.

- › VESA : 100 x 100 à 400 x 400
- › Poids max. supporté : 80 kg
- › Dimensions max sol/écran : 1700 mm
- › Dimensions : 1800 x 772 x 578 mm

NOUVEAUTÉ  
2023



**vogel's**

REF. VOGEL'S  
Support sur roulettes pour écran F1844B

REF.  
903536

GARANTIE  
05 ANS

## Support sur pied pour écrans de 32 à 75"

Ce modèle est un excellent choix pour poser votre écran dans votre boutique, vos salles de réunion, ou pour des événements. Grâce à la rotation possible, l'écran peut être positionné en mode paysage ou en mode portrait (attention à la diagonale de l'écran / 55" maximum). Avec une finition de couleurs gris foncé, ce support a un design fin et élégant.

- › VESA : de 200 x 100 à 400 x 400
- › Poids max. supporté : 50 kg
- › 4 hauteurs fixes
- › Dimensions (h x l x p) : 1628 x 946 x 531,3 mm



**SMART MEDIA SOLUTIONS**

Support sur pied pour écrans de 32 à 75"

GARANTIE  
02 ANS

REF.  
903812

## Support sur pied pour écran

Ce support sur pied, à la fois pratique et élégant, a été conçu pour une utilisation dans des bureaux, des salles de réunions ou des boutiques. Il dispose d'un système de management des câbles, qui dissimulera complètement les cordons, et d'une tablette sur laquelle vous pourrez poser un décodeur ou un lecteur DVD par exemple.

- › VESA : de 100 x 100 à 600 x 400
- › Poids max : 40 kg
- › Inclinaison : non
- › Rotation : non
- › Dimensions : 1480 (h) x 480 (l) x 660 (p) mm
- › Accessoires : une tablette, que vous pouvez disposer à 2 emplacements



Support sur pied pour écrans

REF.  
903259

## Support mural / sur pied motorisé pour écrans

Ce support mural / sol permet d'apporter une solution à différents besoins. Il est parfaitement adapté aux écrans lourds et grands. Vous pouvez ajuster facilement la hauteur du support grâce à son système motorisé. Vous pouvez également déposer un mini PC, un PC portable ou un autre accessoire audio-vidéo dans la box prévue à cet effet. Celle-ci peut se fermer grâce à un cadenas (non fourni).

- › VESA : de 200 x 100 à 800 x 400
- › Poids max. supporté : 120 kg
- › Ajustable en hauteur : jusqu'à 66 cm
- › Dimensions (h x l x p) : 1460 max x 610 x 160 mm



**SMART MEDIA SOLUTIONS**

Support mural / pied motorisé

REF.  
903810

## Support mural pour télécommande

### 2 systèmes de fixation !

Ce support élégant permet de déposer des télécommandes, des stylos, des feutres ou autres... Vos salles de réunion seront ainsi rangées et vous ne chercherez plus les télécommandes ! Robuste, il supporte jusqu'à 2 kg !

2 options de montage sont possible :

- En vissant le support au mur (visserie fournie)
- En collant le support au mur grâce à l'adhésif fourni

Ce support est également doté d'une fente dans le bas afin de limiter l'accumulation de poussière ou d'humidité.

- › Dimensions : 193 x 50 x 111 mm
- › Poids supporté : 2 kg
- › Couleur : gris anthracite
- › Boîte de 2 supports



Support mural pour télécommande (2 pièces)

REF.  
903426

## Plaque adaptatrice VESA 50 x 50 à 400 x 200

Cet adaptateur VESA permet d'utiliser des plaques de montage compatibles VESA 50 x 50, 75 x 75 ou 100 x 100 pour prendre en charge des écrans ayant un VESA 200 x 100, 200 x 200 ou 400 x 200. Il s'attache facilement aux supports muraux et à tout support ayant une interface VESA correspondante.

- › Adaptateur universel VESA pour supports écrans à VESA 50 x 50, 75 x 75 ou 100 x 100
- › Pour écrans aux normes VESA 200 x 100, 200 x 200 ou 400 x 200
- › Seulement 2 mm d'épaisseur
- › Fourni avec toute la visserie nécessaire
- › Poids supporté : 30 kg **mais attention au poids supporté par le support écran**
- › Dimensions du produit : 420 x 220 mm



Plaque adaptatrice VESA 50 x 50 à 400 x 200

REF.  
903199

# Supports écrans VOGEL'S



## Solution de levage d'écran motorisé sol-mur

Réglez votre écran à la bonne hauteur en toute simplicité !

- › Dimensions écran : de 65 à 86"
- › VESA : 300 x 300 à 800 x 600
- › Poids max supporté : 140 kg
- › Distance min - max sol / centre écran (mm) : 806 - 1786
- › Adaptation de la hauteur (mm) : 980
- › Vitesse du système de levage : 50 mm/s
- › Couleur : blanc (existe en noir)



GARANTIE 05 ANS

REF VOGEL'S RISE 2005 50 W EU  
REF. 903537

## Pied de sol de levage d'écran motorisé

Ajustez votre écran à la bonne hauteur en toute sécurité !

- › Taille de l'écran : de 65 à 86"
- › VESA : 300 x 300 à 800 x 600
- › Poids max supporté : 120 kg
- › Distance min - max sol / centre écran (mm) : 862 - 1842 (réf. 903538) et 894 - 1874 (réf. 903539)
- › Adaptation de la hauteur (mm) : 980
- › Vitesse du système de levage : 50 mm/s
- › Couleur : noir



GARANTIE 05 ANS

REF VOGEL'S RISE 5105 RISE 5205  
REF. 903538 903539

## Kit tableau blanc 75"

Ce kit est à utiliser avec la solution sol/mur de système de levage d'écran motorisé RISE de Vogel's (Réf. 903537). Grâce à lui, vous pourrez monter un tableau blanc à gauche et à droite d'un écran de 75".

- › Dimensions (h x L x p) : 1020 x 3627 x 142 mm
- › Taille de l'écran : 75"
- › Inclinaison : +/-4°
- › Couleur : blanc



GARANTIE 05 ANS

REF VOGEL'S RISE A217  
REF. 903541

## Pied de sol pour mur d'images 2 x 2

Ce pied de sol pour mur d'images convient aux écrans LCD de 55" avec un poids maximum de 80 kg par écran. Grâce aux bandes d'interface (3D) spécialement conçues, vous pourrez facilement aligner n'importe quel écran sur les axes X, Y et Z. Même après l'installation, les écrans restent facilement accessibles à des fins de maintenance.

- › Convient aux écrans LCD
- › Taille des écrans : de 46 à 55"
- › VESA : 400 max (verticalement) 1900 max (horizontalement)
- › Longueur poteau : 2000 mm
- › Hauteur : 2084 mm
- › Couleur : noir



GARANTIE 05 ANS

REF VOGEL'S FWV2255  
REF. 903544

## Interface mur à LED pour la Philips FHD 110BDL9112

Spécialement développé pour la série BDL de Philips !

Il s'agit d'un kit d'interface complet pour créer un mur vidéo FHD 4x4 utilisant les écrans LED de la série Philips FHD BDL. Ce kit est conçu pour se combiner facilement avec le système universel Connect-it (directement sur le mur, en solution sol/plafond ou encore avec un pied de sol ou trolley de la gamme Connect-it).

- › Orientation : paysage
- › Configuration du mur d'images : 4 x 4
- › Convient au type d'écran LED de la marque Philips
- › Couleur : noir



GARANTIE 05 ANS

REF VOGEL'S INT8001  
REF. 903542

## Support mural pop-out

Ce support est un kit composé d'un support mural vidéo pop-out et de barres VESA verticales ajustables 3D. Il est conçu pour un montage mural et doit être utilisé avec les barres VESA horizontales PFB 34\*\*

- › Taille de l'écran : 40-65"
- › VESA : 200 x 200 à 600 x 400 (les barres horizontales sont à commander séparément)
- › Poids max supporté : 45 kg
- › Couleur : noir



GARANTIE 05 ANS

REF VOGEL'S PPM6704  
REF. 903543

INSTALLATION ET ÉQUIPEMENT MULTIMÉDIA

Toute la gamme Vogel's est disponible !

Contactez votre commercial pour plus d'informations !



# Supports pour vidéoprojecteurs

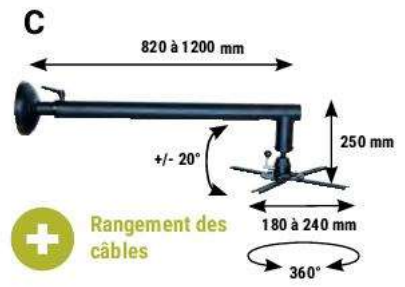

	LONGUEUR DU BRAS	DIAMÈTRE PLATINE / DIMENSIONS CAISSON	INCLINAISON	ROTATION	POIDS SUPPORTÉ	RÉF. FOURNISSEUR	RÉF.	
<b>A</b>	Support mural ultra courte focale	De 310 à 540 mm	325 mm	+/-5° (côté mur) +/-10° (côté vidéo projecteur)	Non	15 kg	PB053	<b>903248</b>
<b>B</b>	Support mural courte focale	De 670 à 12700 mm	325 mm	+/-5° (côté mur) +/-25° (côté vidéo projecteur)	+/-10°	12 kg	PB120	<b>903246</b>
<b>C</b>	Support mural courte focale	De 820 à 1200 mm	De 180 à 240 mm	+/-20°	360°	26 kg	ECF-903247	<b>903247</b>
<b>D</b>	Support plafond	124 mm	De 30 à 337 mm	+/-15°	360°	20 kg	PPC1500	<b>903186</b>
<b>E</b>	Support plafond	150 mm	De 54 à 320 mm	+/-15°	360°	13,5 kg	ECF-903106	<b>903106</b>
<b>F</b>	Support plafond	220 mm	320 mm	+/-25°	360°	13,5 kg	ECF-903089	<b>903089</b>
<b>G</b>	Support plafond	De 510 à 1108 mm	310 mm	+/-25°	360°	13,6 kg	ECF-903102	<b>903102</b>
<b>H</b>	Support plafond	De 403 à 577 mm (jusqu'à 955 mm avec le kit d'extension)	325 mm	+/-25°	360°	15 kg	PL320	<b>902982</b>
<b>I</b>	Support plafond	De 550 à 850 mm	De 30 à 337 mm	+/-15°	360°	20 kg	PPC1555	<b>903466</b>
<b>J</b>	Support plafond caisson	270 mm	270 x 245 x 118 mm	+/-90°	360°	10 kg	ECF-903093	<b>903093</b>
<b>K</b>	Table roulante	Réglable de 772 à 872 mm	-	Plateau inclinable	-	10 kg	ECF-965033	<b>965033</b>

# Vidéoprojecteurs

## ÉDUCATION / FORMATION



GARANTIE  
**03** ANS



GARANTIE  
**05** ANS



GARANTIE  
**05** ANS



GARANTIE  
**05** ANS

	Vidéoprojecteur interactif	Compatibilité Bluetooth 4.0	Vendu avec support mural	Vidéoprojecteur interactif	Compatible 3D
MODÈLE	MX825STH	EW800ST	MW855UST+	LW820ST	LH890JUST
RÉSOLUTION	1 024 x 768	1280 x 800	1280 x 800	1280 x 800	1920 x 1080
LUMINOSITÉ (LUMENS)	3 500	3 300	3 500	3 600	4 000
TECHNOLOGIE	DLP	DLP	DLP	DLP	DLP
CONTRASTE	20 000 :1	20 000 :1	10 000:1	3 000 000 :1	100 000 :1
AFFICHAGE NATIF	4:3	16:10	16:10	16:10	16:9
RATIO PROJECTION	0.61:1	0.49:1	0.35	0.52	0.23
SOURCE LUMINEUSE	Lampe	Lampe	Lampe	Laser	Laser
DURÉE DE VIE DE LA LAMPE	5 000 heures	5 000 heures	5 000 heures	20 000 heures	20 000 heures
COLORIS	Blanc	Blanc	Blanc	Blanc	Blanc
TÉLÉCOMMANDE	Oui	Oui	Oui	Oui	Oui
REF.	<b>337171</b>	REF. <b>337340</b>	REF. <b>337188</b>	REF. <b>337217</b>	REF. <b>337219</b>

## MULTI-FONCTIONS ET BT0B



GARANTIE  
**03** ANS



GARANTIE  
**03** ANS



GARANTIE  
**02** ANS



GARANTIE  
**03** ANS

	Projecteur sans fil intelligent !	Encoche antivol	Adapté aux petites salles	
MODÈLE	EW600	MX536	MS630ST	MS536
RÉSOLUTION	1280 X 800	1024 x 768	800 X 600	800 x 600
LUMINOSITÉ (LUMENS)	3600	4 000	3 200	4 000
TECHNOLOGIE	DLP	DLP	DLP	DLP
CONTRASTE	20 000:1	20 000:1	13 000 :1	20 000:1
AFFICHAGE NATIF	16:10	4:3	4:3	4:3
RATIO DE PROJECTION	1.55~1.7	1.942-2.332	0.9-1.8	1.97-2.36
SOURCE LUMINEUSE	Lampe	Lampe	Lampe	Lampe
DURÉE DE VIE DE LA LAMPE/LASER	5000 heures	5 500 heures	4 500 heures	5 000 heures
COLORIS	Blanc	Blanc	Argent	Blanc
TÉLÉCOMMANDE	Oui	Oui	Oui	Oui
POIDS (KG)	-	-	-	2,6
REF.	<b>337339</b>	REF. <b>337337</b>	REF. <b>337225</b>	REF. <b>337202</b>

## ÉDUCATION / FORMATION



GARANTIE  
**02** ANS



	Lumineux et compact	Fonction souris et pointeur Laser	Mode portrait ou paysage	Connectivité simplifiée
MODÈLE	W309ST	W319USTire	ZX300	W381
RÉSOLUTION	1 024 x 768	1280x800	1 024 x 768	1280 x 800
LUMINOSITÉ (LUMENS)	3 800	3 500	3 500	3 900
TECHNOLOGIE	DLP	DLP	DLP	DLP
CONTRASTE	25 000 :1	18 000 :1	300 000:1	25 000 :1
AFFICHAGE NATIF	16:10	16:10	4:3	16:10
AFFICHAGE COMPATIBLE	4:3 et 16:9	4:3 et 16:9	4:3, 16:9 et 16:10	4:3 et 16:9
RATIO PROJECTION	0.52:1	0.52:1	1.94:1-2.16:1	1.55:1-1.73:1
SOURCE LUMINEUSE	Lampe	Lampe	Laser	Lampe
DURÉE DE VIE DE LA LAMPE	6 000 heures	4 500 heures	30 000 heures	6 000 heures
COLORIS	Blanc	Blanc	Blanc	Noir
TÉLÉCOMMANDE	Oui	Oui	Oui	Oui
REF.	<b>338051</b>	REF. <b>338052</b>	REF. <b>338053</b>	REF. <b>338054</b>

## NOMADE



	Ultra lumineux	Connexion simplifiée	Connexion dongle HDMI®	Compatible 3D	Encoche antivol	Léger et portable
MODÈLE	S336	S381	S400Lve	X381	X400Lve	W400Lve
RÉSOLUTION	800 x 600	800 x 600	800 x 600	1 024 x 768	1 024 x 768	1 280 x 800
LUMINOSITÉ (LUMENS)	4 000	3 900	4 000	3 900	4 000	4 000
TECHNOLOGIE	DLP	DLP	DLP	DLP	DLP	DLP
CONTRASTE	25 000:1	25 000:1	25 000:1	25 000:1	25 000:1	25 000:1
AFFICHAGE NATIF	4:3	4:3	4:3	4:3	4:3	16:10
AFFICHAGE COMPATIBLE	16:9	16:9	16:9	16:9	16:9	4:3 et 16:9
RATIO PROJECTION	1.94:1-2.16:1	1.94:1-2.16:1	1.94:1-2.16:1	1.94:1-2.16:1	1.94:1-2.16:1	1.55:1-1.73:1
SOURCE LUMINEUSE	Lampe	Lampe	Lampe	Lampe	Lampe	Lampe
DURÉE DE VIE DE LA LAMPE	6 000 heures	6 000 heures	6 000 heures	6 000 heures	6 000 heures	6 000 heures
TÉLÉCOMMANDE	Oui	Oui	Oui	Oui	Oui	Oui
POIDS (KG)	3,02	3,05	3,05	2,99	3,05	3,04
REF.	<b>338055</b>	REF. <b>338056</b>	REF. <b>338057</b>	REF. <b>338058</b>	REF. <b>338059</b>	REF. <b>338065</b>



# SONY®

## MULTI-FONCTIONS / BT0B ET ÉDUCATION



NOUVEAUTÉ  
2023



	<b>Incroyablement léger et compact, laser longue durée</b>	<b>Très léger</b>		<b>Très lumineux avec réglage intelligent</b>	
MODÈLE	VPL-CWZ10	VPL-PHZ51	VPL-PHZ61	VPL-FHZ80	VPL-FHZ85
RÉSOLUTION	1280 x 800	1920 x 1200	1920 x 1200	1920 x 1200	
LUMINOSITÉ (LUMENS)	5 000	5300 (5800 au centre)	6400 (7000 au centre)	6000 (6500 au centre)	7300 (8000 au centre)
TECHNOLOGIE	3LCD	3LCD	3LCD	3LCD	
CONTRASTE	∞ : 1	∞ : 1	∞ : 1	∞ : 1	
AFFICHAGE NATIF	16:10	16:10	16:10	16:10	
RATIO PROTECTION	1,29:1 à 2,07:1	1,23-1,97:1	1,23-1,97:1	1,39:1 à 2,23:1 avec optique standard*	
SOURCE LUMINEUSE	Laser	Laser	Laser	Laser	
DURÉE DE VIE DE LA LAMPE	20 000 heures	20 000 heures	20 000 heures	20 000 heures	
COLORIS	Blanc	Blanc	Blanc	Noir ou blanc	
TELECOMMANDE	Oui	Oui	Oui	Oui	
POIDS (KG)		6,8	7		
	RÉF. <b>772694</b>	RÉF. <b>773620</b>	RÉF. <b>773674</b>	RÉF. <b>751143</b>	RÉF. <b>751145</b>
				NOIR	BLANC
				RÉF. <b>751144</b>	RÉF. <b>751146</b>
				NOIR	BLANC

\* Optiques optionnelles disponibles allant de 0,33 : 1 à 4,84 : 1



	<b>Lens shift plus ample et laser longue durée</b>				
MODÈLE	VPL-FHZ91	VPL-FHZ101	VPL-FHZ131		
RÉSOLUTION	1920 x 1200	1920 x 1200	1920 x 1200		
LUMINOSITÉ (LUMENS)	9 000	10 000	13 000		
TECHNOLOGIE	3LCD	3LCD	3LCD		
CONTRASTE	∞ : 1	∞ : 1	∞ : 1		
AFFICHAGE NATIF	16:10	16:10	16:10		
RATIO PROTECTION	1,30-1,96:1 avec optique standard	1,30-1,96:1 avec optique standard	1,30-1,96:1 avec optique standard		
SOURCE LUMINEUSE	Laser	Laser	Laser		
DURÉE DE VIE DE LA LAMPE	20 000 heures	20 000 heures	20 000 heures		
COLORIS	Noir ou blanc	Noir ou blanc	Noir ou blanc		
TELECOMMANDE	Oui	Oui	Oui		
POIDS (KG)	26	26	27		
	RÉF. <b>792962</b>	RÉF. <b>792961</b>	RÉF. <b>792963</b>	RÉF. <b>792966</b>	RÉF. <b>792965</b>
				NOIR	BLANC
				RÉF. <b>792966</b>	RÉF. <b>792965</b>
				NOIR	BLANC

## RÉSIDENTIEL ET HOME-CINÉMA



	<b>Étoiles des numériques 2023**</b>		<b>Luminosité et performance durable</b>	
MODÈLE	VPL-XW5000 *	VPL-XW7000 *		
RÉSOLUTION	3840 x 2160	3840 x 2160		
LUMINOSITÉ (LUMENS)	2000	3200		
TECHNOLOGIE	Matrice SXRD 4K native et processeur X1 ultimate	Matrice SXRD 4K native et processeur X1 ultimate		
CONTRASTE	∞ : 1	∞ : 1		
AFFICHAGE NATIF	16:10	16:10		
RATIO PROTECTION	1,38:1 à 2,21:1	1,35:1 à 2,84:1		
SOURCE LUMINEUSE	Laser	Laser		
DURÉE DE VIE DE LA LAMPE	20 000 heures	20 000 heures		
COLORIS	Noir ou blanc	Noir ou blanc		
TELECOMMANDE	Oui	Oui		
	RÉF. <b>793004</b>	RÉF. <b>793005</b>	RÉF. <b>793002</b>	RÉF. <b>793003</b>
			NOIR	BLANC
			RÉF. <b>793002</b>	RÉF. <b>793003</b>
			NOIR	BLANC

\*Uniquement pour les revendeurs accrédités home-cinéma.

\*\*Les Étoiles des Numériques récompensent les modèles phares de l'année par leurs différents laboratoires de tests.

# Équipement de rechargement et sécurisation mobile



Réf. 903083



Réf. 903078

## Les chariots de recharge

Le cœur de l'offre Lockncharge !



Ils peuvent accueillir jusqu'à 20, 30 à 40 périphériques: iPads, tablettes, laptops et plus encore! Ils sont tous fournis dorénavant avec les fameux paniers lockncharge. Le concept ouvert innovant et les paniers Lockncharge permettent de distribuer les appareils plus rapidement. Ce sont jusqu'à 70h de temps d'enseignement en plus par chariot par an qui peuvent ainsi être gagnées.

↳ **Gamme Joey** : chariot à ouverture sur le dessus. Garantie 10ans Lockncharge incluse.

↳ **Gamme Carrier** : chariot à ouverture sur le dessus. Le plateau s'ouvre et se transforme en bureau ou fait office d'étagère. Garantie à vie Lockncharge incluse.

GAMME JOEY		RÉF.
Chariot pour 30 appareils		<b>903083</b>
Chariot pour 40 appareils		<b>903154</b>
GAMME CARRIER		RÉF.
Chariot pour 20 appareils		<b>903076</b>
Chariot pour 30 appareils		<b>903077</b>
Chariot pour 40 appareils		<b>903078</b>



Réf. 902973



Réf. 903236



Réf. 902974

Réf. 902975

## Les armoires de recharge



Ces armoires de haute qualité peuvent être fixées au mur ou posées sur un bureau et rechargent jusqu'à 16 appareils mobiles.

↳ **Gamme Carrier** : armoire de charge universelle équipée de prises 240 V pour tablettes et PC portables. Les 2 paniers Lockncharge et les racks de stockage pour appareils plus grands sont inclus dans le prix.

↳ **Gamme IQ** : armoire de charge USB pour iPad et tablettes. Les 2 paniers Lockncharge et les racks de stockage pour appareils plus grands sont inclus dans le prix.

↳ **Gamme Putnam** : armoires pour 8 ou 16 iPhones ou iPad, précâblée Lightning, avec indicateur LED d'état de charge externes

GAMME CARRIER		RÉF.
Armoire pour 10 appareils		<b>902973</b>
GAMME IQ POUR IPAD ET TABLETTE		RÉF.
Armoire pour 10 appareils		<b>903236</b>
Armoire pour 10 appareils USB-C™		<b>902956</b>
GAMME PUTNAM POUR IPAD ET IPHONE		RÉF.
Armoire pour 8 appareils		<b>902974</b>
Armoire pour 16 appareils		<b>902975</b>

## Les armoires connectées



Ces tours connectées avec logiciel Cloud inclus offrent une solution complète pour le rechargement, le stockage, la sécurisation des appareils mobiles ainsi que la gestion efficace des flux opérationnels. Casier connecté innovant pour éliminer la gestion manuelle des appareils et pour automatiser la distribution/retour sans contact d'appareils, SAV. Accès des utilisateurs aux tours grâce à l'intégration d'un annuaire externe

↳ Gérez plusieurs armoires à partir d'un portail web unique et centralisé.

↳ Intégration du logiciel par API

↳ Chaque casier est équipé d'une prise 240V et d'une prise USB (USB-C™ pour la Réf. 903975)

↳ Kit optionnel de mise en réseau, donner un accès aux transferts de données à chaque casier grâce aux connexions Ethernet individuelles

↳ Accès avec un code PIN ou RFID

GAMME CONNECTÉE FUJYL		RÉF.
Armoire 5 casiers		<b>903065</b>
Armoire 15 casiers		<b>903059</b>
Armoire 15 casiers pro USB-C™		<b>903975</b>



cloud



Réf. 903065

Réf. 903059

## La station de recharge ultra mobile



La mallette CarryOn est ultra-mobile ou peut se fixer au mur et permet de recharger, sécuriser et transporter jusqu'à 5 iPad ou tablettes. Très légères avec leur structure en aluminium.



Réf. 903079

Réf. 903067



GAMME CARRYON		RÉF.
Mallette de charge Noire pour 5 appareils		<b>903079</b>
Mallette de charge Bleue pour 5 appareils		<b>903067</b>

## Installation réseau et outillage

Outillage fibre optique	242
Nettoyage fibre optique	243
Fusionneuse fibre optique	244
Pinces	245
Outils d'insertion, de coupe et de soudage	246
Tournevis	247
Outillage	248 -249
Outillage et divers rangements	250
Trousses à outils	251
Trousses à outils réseau et multimètres	252
Testeurs réseau et accessoires	253
Talkies-walkies et torches	254

Fusionneuse fibre  
optique EASYSPLICER

Réf. 395395

Page 244

# Outillage fibre optique

**PENSEZ-Y**

Retrouvez nos câbles fibre optique

Page : 13

## Wattmètre

Wattmètre à utiliser en association avec une source laser pour mesurer la perte de signal sur une installation fibre ou sur une jarretière.

- › Longueur d'onde : 800 nm à 1700 nm
- › Plage de mesure : -50 dBm à +26 dBm
- › Affichage : écran LCD rétro-éclairé
- › Fonction détecteur visuel de défauts (650 nm, rouge visible)
- › Adaptateurs fournis : connecteur LC, SC, ST, FC
- › Alimentation : 4 x LR06 / AA 1,5 V (non fournies)
- › Peut être utilisé avec la source laser Réf. 395343



RÉF.  
**395342**

## Cliveuse de précision pour fibre optique



- › Compatibilité : gaine 250 et 900 µm
- › Clivage de fibres multimodes ou monomodes 125 µm
- › Convient aux épissures mécaniques ou par fusion
- › Lame interchangeable : option Réf. 395348
- › Durée de vie de la lame : 48 000 coupes
- › Dimensions (L x P x H) : 63 x 84 x 63 mm



Réf. 395349

RÉF.  
**395349**  
**395348**

## Microscope fibre optique x200

**Inspectez rapidement la surface des férules de vos connecteurs !**

- › Grossissement : x200
- › Adaptateur : férule 2,5 mm (ST, SC) et férule 1,25 mm (LC)
- › Réglage précis du focus
- › Eclairage par LED blanche (3 piles LR03 / AAA non fournies)
- › Convient aux finitions PC / UPC et APC
- › Corps anti-dérapant gommé et renforcé (excellente prise en main)
- › Fourni avec housse de transport



RÉF.  
**395363**

## Source laser

**Permet d'injecter un signal stable sur plusieurs longueurs d'onde !**

Source laser à utiliser en association avec un wattmètre pour mesurer la perte de signal sur une installation fibre ou sur une jarretière.

- › Longueur d'onde : 1310 nm - 1550 nm / 850 nm - 1300 nm (± 20 nm)
- › Lumière en sortie : continue, modulée
- › Affichage : écran LCD rétro-éclairé
- › Adaptateurs fournis : connecteur SC, ST, FC
- › Option : adaptateur pour connecteur LC
- › Alimentation : 2 x LR06 / AA 1,5 V (non fournies)
- › Peut être utilisé avec le wattmètre Réf. 395342



Réf. 395343

**PENSEZ-Y**

Retrouver nos atténuateurs fibre

Page : 19

RÉF.

**395343**  
**395133**  
**395135**

Source laser  
Adaptateur fibre SC mâle / LC femelle monomode  
Adaptateur fibre SC mâle / LC femelle multimode.

## Outillage pour fibre optique

- › Réf. 815578 Pince à dénuder la fibre optique 3 en 1 :
  - Permet de dénuder la gaine extérieure 2 ou 3 mm
  - Permet de dénuder la gaine 250 et 900 µm
- › Réf. 815575 Ciseaux pour fibre optique :
  - Permet de couper toutes les fibres non armées et les brins de Kevlar®



Réf. 815578

Réf. 815575

RÉF.  
**815578**  
**815575**

## Détubeur de précision

**Dénudez proprement et rapidement tous vos câbles !**

- › Diamètre de câbles supportés : 4,5 à 29 mm
- › Ouverture longitudinale, sur la circonférence ou en spirale
- › Convient à la fibre optique (câble de colonne montante)
- › Protection de lame intégrée



RÉF.  
**818134**

Détubeur de précision

## Détecteur visuel de défauts

**Permet de contrôler la continuité d'une fibre et de détecter l'endroit d'une cassure !**

- › Longueur d'onde : 650 nm (rouge visible)
- › Puissance de sortie : 1 mW (jusqu'à 3 km)
- › Adaptateur : universel pour connecteur 2,5 mm ST et SC
- › Option : adaptateur pour connecteur 1,5 mm LC
- › Conditionnement : livré avec housse
- › Alimentation : 2 x LR06 / AA (non fournies)



Réf. 395354

RÉF.

Détecteur visuel de défauts  
Adaptateur fibre ST mâle / LC femelle

**395354**  
**395132**

## Aiguille de tirage en fibre de verre

Les aiguilles en fibre de verre sont essentielles pour le tirage des câbles dans les conduites.

Dotée d'un embout en laiton et montée sur un dévidoir robuste, l'aiguille de tirage DEXLAN peut être utilisée en position verticale comme horizontale afin de s'adapter facilement à tous types de chantiers et de câbles : fibre optique, câble réseau, câble électrique.

- › Très bonne résistance à la traction
- › Aiguille en fibre de verre : 4 ou 6 mm
- › Embout en laiton
- › Montée sur un dévidoir robuste
- › Longueur : de 30 m à 100 m

## Dexlan

	LONGUEUR	RÉF.
Aiguille de tirage fibre de verre 4 mm	30 m	<b>395339</b>
Aiguille de tirage fibre de verre 6 mm	60 m	<b>395344</b>
Aiguille de tirage fibre de verre 6 mm	80 m	<b>395345</b>
Aiguille de tirage fibre de verre 6 mm	100 m	<b>395346</b>

Réf. 395339



Réf. 395344



# Nettoyage fibre optique

## Gants de protection anti-coupure

- › Gants en tissu
- › N'altère pas les mouvements
- › 100% en nylon avec revêtement PU
- › Classe de protection CATII selon norme EN388



	TAILLE	RÉF.
Gants de protection	S	815663 *
Gants de protection	M	815664
Gants de protection	L	815665
Gants de protection	XL	815666

## Stylo de nettoyage fibre optique

**Nettoyez facilement les connecteurs de vos fibres !**

Ce stylo supprime la poussière et toutes les traces d'un simple « clic ».

- › Réf. 395350 pour connecteur 1,25 mm LC
- › Réf. 395351 pour connecteur 2,5 mm ST, SC, FC



Réf. 395350

	RÉF.
Stylo pour fibre 1,25 mm	395350
Stylo pour fibre 2,5 mm	395351

## Lingettes de nettoyage fibre optique

- › Lingettes imprégnées d'alcool isopropylique
- › Dégraisse et nettoie vos connecteurs, en laissant une surface sèche et sans résidu
- › Conditionnement : sachet de 50 lingettes



	RÉF.
Lingettes de nettoyage fibre optique	395357

## Alcool isopropylique IPA

**Idéal pour le nettoyage de la fibre optique !**

- › Type : isopropanol (Propane-2-ol)
- › Convient au nettoyage de la fibre optique avant fusion et au nettoyage des connecteurs
- › A utiliser avec la pompe à alcool
- › Réf. 395365 et les lingettes Réf. 395358
- › Capacité : 1 litre



	RÉF.
Alcool isopropylique IPA	395376

## Lunettes de sécurité auto-adaptables

- › Modèle : 3M SecureFit 400
- › Classe optique : Classe 1
- › Oculaires en polycarbonate transparent
- › Traitement anti-rayure et anti-buée
- › Pont nasal souple et réglable
- › Protection contre les UV
- › Poids : 19 g



	RÉF.
Lunettes de sécurité	815682

## Cassette de nettoyage fibre optique

**S'utilise sur tout type de connecteurs !**

- › Système sans alcool
- › Antistatique
- › Nettoyage facile et efficace
- › Ruban en fibre textile haute densité
- › Durée de vie : 500 nettoyages
- › Réf. 395347 pour connecteurs MPO



Réf. 395352

	RÉF.
Cassette de nettoyage connecteurs ST / SC / LC	395352
Cassette de nettoyage connecteurs MPO	395347

## Lingettes de tissus fibre optique

- › Tissus non pelucheux
- › Conditionnement : boîte de 100 lingettes



	RÉF.
Lingettes de tissus fibre optique	395358

## Pompe à alcool IPA

**Indispensable pour nettoyer la fibre optique !**

- › Capacité : 50 ml
- › Matériau : HDPE
- › Bouchon breveté avec verrouillage pour éviter tout risque de fuite
- › Bouchon avec coupelle intégrée
- › Jeu d'étiquettes adhésives d'identification fourni
- › Dimensions : 55 x 55 x 80 mm



	RÉF.
Pompe à alcool	395365

## EasySplicer



### Fusionneuse fibre optique gaine à gaine EasySplicer MK2

**Une fusionneuse ultra-portable et tout-terrain très économique !**

- › Technique de fusion : fusion par arc automatique, gaine à gaine
- › Alignement : axial automatique, radial rainure fixe en V
- › Perte optique typique : monomode 0,03 dB, multimode 0,01 dB
- › Maintien de la fibre : 3 paires de supports de fibre fournis (250 µm, 900 µm structure serrée, et 900 µm structure libre)
- › Possibilité de raccorder directement les connecteurs LC ou SC en option (supports de fibre **Réf. 395369, Réf. 395379**)
- › Cycle de fusion typique : 7 sec + 40 sec (fusion + four)
- › Affichage : LCD 2,8" couleur, interface en français
- › Microscope : x140
- › Four à épissure : intégré
- › Smoooves supportés : longueur max 60 mm, diamètre 2 à 5 mm
- › Poids : 800 g
- › Autonomie : batterie rechargeable intégrée pour 60 cycles d'épissurage par charge (fusion + four)
- › Contenu de la mallette : fusionneuse avec alimentation secteur et batterie, cliveuse avec corbeille, pince à dénuder, 3 paires de supports de fibre



Permet aussi le raccordement des connecteurs !



	REF.
Fusionneuse fibre optique EasySplicer MK2 gaine à gaine	<b>395375</b>
Housse-hamais mains libres pour fusionneuse	<b>395368</b>
Paire d'électrodes de remplacement	<b>395360</b>
Paire de porte fibre structure serrée 900 µm	<b>395367</b>
Porte fibre pour connecteur SOC	<b>395369</b>

### Fusionneuse fibre optique professionnelle coeur à coeur EasySplicer PRO

**La première fusionneuse coeur à coeur à un prix abordable !**

- › Technique de fusion : fusion par arc automatique, coeur à coeur
- › Alignement : 4 moteurs X/Y
- › Perte optique typique : monomode 0,02 dB, multimode 0,01 dB
- › Maintien de la fibre : 3 paires de supports de fibre fournis (250 µm, 900 µm structure serrée, et 900 µm structure libre)
- › Possibilité de raccorder directement les connecteurs LC ou SC en option (supports de fibre **Réf. 395369, Réf. 395379**)
- › Cycle de fusion typique : 6 sec + 25 sec (fusion + four)
- › Affichage : LCD 4,3" couleur, interface en français
- › Microscope : x250 (X ou Y)
- › Four à épissure : intégré
- › Smoooves supportés : longueur max 64 mm, diamètre 2 à 7 mm
- › Poids : 1900 g
- › Autonomie : batterie rechargeable intégrée pour 200 cycles d'épissurage par charge (fusion + four)
- › Contenu de la mallette : fusionneuse avec alimentation secteur et batterie, cliveuse avec corbeille, pince à dénuder, 3 paires de supports de fibre



	REF.
Fusionneuse fibre optique EasySplicer PRO coeur à coeur	<b>395395</b>

### OTDR fibre optique avec bobine amorce intégrée

**Le premier OTDR compact tout-en-un avec bobine amorce et traqueur RJ45 !**

- › OTDR avec bobine amorce monomode intégrée (500 m)
- › Entrée : monomode SC/APC (câbles adaptateurs fournis : SC/APC, SC/UPC, LC/APC, LC/UPC)
- › Longueur d'onde : 1310 nm et 1550 nm
- › Plage dynamique : 24/22 dB
- › Zone morte d'événement : 2,5 m (0 m avec bobine amorce)
- › Zone morte d'atténuation : 8 m (0 m avec bobine amorce)
- › Affichage : écran LCD tactile 4,3" couleur, interface en français
- › Fonctions Source laser optique OLS (1310 nm ou 1550 nm), Wattmètre optique OPM et Détecteur visuel de défauts VFL (650 nm) intégrées
- › Sonde traqueur de câble RJ45 (vérification du brochage et longueur du câblage RJ45)
- › Autonomie : batterie rechargeable intégrée pour 12 heures d'utilisation continue
- › Stockage des données : interne ou sur micro SD externe
- › Contenu de la mallette : OTDR avec alimentation secteur et batterie, bobine amorce de 500 m, 4x câbles adaptateurs, traqueur de câble RJ45



	REF.
OTDR fibre optique avec bobine amorce	<b>395396</b>



Les connecteurs RJ :

TYPE DE CONNECTEUR	RJ9		RJ11		RJ12		RJ45 RJ48		RJ50	
	COMBINÉS TÉLÉPHONIQUES		ADSL		CORDONS DE LIGNE TÉLÉPHONIQUE		INFORMATIQUE TÉLÉCOM		LIAISON SÉRIE	
NOMBRE DE CONTACTS	4		4		6		8		10	
NOMBRE D'EMPLACEMENTS	4		6		6		8		10	

Pince à dénuder

- › Dénude les câbles ronds de diamètre 3,2 à 9,5 mm
- › Dégaine les câbles méplats téléphoniques
- › Vis de réglage rapide
- › Pince équipée de 4 lames



REF. 813100

Pince à sertir



Réf. 812042



Réf. 812028



Réf. 812045



Réf. 813010

	LOQUET DE VERROUILLAGE	RJ9	RJ11	RJ12	RJ45	RJ50	BNC	REF.
Pince RJ45 usage occasionnel	-	-	-	-	✓	-	-	812042
Pince RJ45 usage intensif	✓	-	-	-	✓	-	-	812028
Pince RJ45 easy plug usage intensif	✓	-	-	-	✓	-	-	812029
Pince RJ11 / RJ12 / RJ45 usage occasionnel	-	-	✓	✓	✓	-	-	812043
Pince RJ11 / RJ12 / RJ45 usage occasionnel	✓	-	✓	✓	✓	-	-	812044
Pince RJ11 / RJ12 / RJ45 usage intensif	✓	-	✓	✓	✓	-	-	812046
Pince RJ9 / RJ11 / RJ12 / RJ45 usage intensif	✓	✓	✓	✓	✓	-	-	812045
Pince RJ9 / RJ11 / RJ12 / RJ45 / RJ50 usage intensif	✓	✓	✓	✓	✓	✓	-	812047
Pince RG58 / RG59 / RG62 usage intensif	✓	-	-	-	-	-	✓	813010

NOUVEAU

Pince à dénuder automatique

Dénude les câbles d'une seule main !

- › Pince 3 en 1 : dénuder, couper, sertir
- › Dénude les câbles de AWG 10 à 24



REF. 815587

Pince coupante rasante

- › Longueur : 140 mm



REF. 815611

Pince à bec fin

- › Longueur : 140 mm



REF. 815612

Pince coupante

- › Traitée anticorrosion
- › Longueur : 195 mm



REF. 815566

Pince coupe câble

- › Coupe des câbles coax, électriques, réseau
- › Câble jusqu'au diamètre 2,2 cm



REF. 815541

Pince à dénuder

- › Dénude les câbles de AWG 10 à 30
- › Vis de réglage



REF. 812230

Pince coupante électricien

- › Norme IEC 60900
- › Longueur : 160 mm



REF. 815613

Pince long bec électricien

- › Norme IEC 60900
- › Longueur : 170 mm



REF. 815614

Pince plate électricien

- › Norme IEC 60900
- › Longueur : 180 mm



REF. 815615

Pince à dénuder électricien

- › Norme IEC 60900
- › Longueur : 160 mm



REF. 815616

# Outils d'insertion, de coupe et de soudage

**PENSEZ-Y**

Retrouvez tous nos rangements

Page : 250

## Outil d'insertion pour bloc 110

› Usage occasionnel



RÉF.  
**810250**

## Outil d'insertion dénudeur pour bloc 110

› Dénude les câbles de diamètre jusqu'à 6,2 mm  
› Lame d'insertion de type bloc 110



RÉF.  
**810251**

## Outil d'insertion pour bloc 110 ou Krone

› Usage intensif  
› Krone : Réf. **939100**  
› Bloc 110 : Réf. **939101**



RÉF.  
**939100**  
**939101**

## Outil d'insertion type Krone

› Usage régulier  
› Croche câble et lame range câble intégrés



RÉF.  
**939901**

## Pince brucelle

› Lot de 4 pinces



RÉF.  
**815550**

## Dénudeur de câbles «Jokari»

› Dénude les câbles de diamètre 8 à 28 mm  
› Vis de réglage  
› Coupe circulaire ou longitudinale  
› Poignée range-lame  
› Longueur : 170 mm



RÉF.  
**818126**

## Cutter à lame rétractable

› Lame rétractable automatiquement  
› Cutter en métal  
› 5 lames supplémentaires en option : Réf. **815564**



RÉF.  
**815563**  
**815564**

## Kit de gaines thermorétractables

› Coffret de 170 pièces multicolores  
› Longueur des gaines : 100 mm  
› Diamètre des gaines : 1 à 9 mm



RÉF.  
**629211**

## Station de soudage pro

› Station de soudage professionnelle 48 W  
› Réglage manuel de la température avec afficheur  
› Plage de température : 150°C à 420°C  
› Statif pour droitier ou gaucher



RÉF.  
**815149**

## Station de soudage

› Station de soudage 50 W  
› Réglage manuel de la température  
› Plage de température : 175°C à 480°C



RÉF.  
**815510**

## Flux à souder

› Décapant sans acide  
› Pour soudure étain  
› Flacon de 80 ml avec pinceau



RÉF.  
**815698**

## Rouleau de soudure sans plomb

› 99,3 % d'étain, 0,7 % de cuivre  
› Noyau en résine  
› Rouleau de 100 grammes  
› Diamètre du fil : 1 mm



RÉF.  
**815699**

## Tresse à dessouder

Permet de dessouder des composants sur un circuit imprimé et d'enlever le surplus de soudure

› Longueur de 1,5 m, largeur de 2 mm



RÉF.  
**815700**

## Pompe à dessouder

› Matière ABS et aluminium  
› Longueur de 190 mm



RÉF.  
**815521**

## Ruban isolant électrique 10 couleurs

› PVC auto-extinguible  
› Longueur : 10 m  
› Largeur : 15 mm  
› Lot de 10 rouleaux



RÉF.  
**629212**

## Ruban gaffer 50 mm

› Toile brillante noire  
› Longueur : 50 m  
› Largeur : 50 mm



RÉF.  
**629213**

## Boîte de 100 fusibles 5 x 20 mm

› Assortiment de 0,1 A à 5,0 A  
› Tension max : 250 V AC  
› Construction en verre  
› Coffret de 10 compartiments de 10 fusibles



RÉF.  
**831700**





**Types embouts et empreintes de vis**

	Type A		Type F		Type K		Type P
	Type B		Type G		Type L		Type Q
	Type C		Type H		Type M		Type R
	Type D		Type I		Type N		Type S
	Type E		Type J		Type O		Type T

**Jeu de 8 tournevis plats et cruciformes**

- › Manches avec grip
- › Embouts type **A** : 3 - 5 - 6 - 8
- › Embouts type **B** : 0 - 1 - 2 - 3



RÉF.

Jeu de 8 tournevis :

**815571**

**Jeu de 7 tournevis électricien isolés**

**La sécurité VDE / GS !**

- › Homologués isolation 1000 V
- › Norme VDE / GS 103887G
- › Embouts type **A** : 3 - 5,5 - 6,5
- › Embouts type **B** : PH0 - PH1 - PH2



RÉF.

Jeu de 7 tournevis :

**815511**

**Tournevis à cliquet 61 embouts**

**Le plus complet !**

- › Tournevis à cliquet réversible
- › Embouts type **A** : 1/8" - 3/16"
- › Embouts type **B** : PH0 - PH1 - PH2
- › Embouts type **H** : T5H - T6H - T7H - T8H - T9H - T10H - T15H - T20H - T25H - T27H - T30H - T40H
- › Embouts type **I** : 2 - 2,5 - 3 - 4 - 5 - 6 - 8 mm / 5/64" - 3/32" - 7/64" - 1/8" - 9/64" - 5/32"
- › Embouts type **L** : PZ0 - PZ1 - PZ2
- › Embouts type **F** : 4 - 6 - 8 - 10 - 12
- › Embouts type **E** : S0 - S1 - S2 - S3
- › Embouts type **R** : M5 - M6 - M8
- › Embouts type **K** : C1 - C2 - C3
- › Embouts type **T** : 1 - 2 - 3 - 4 - 5
- › Embouts type **Q** : 6 - 8 - 10
- › Embout type **P** : 1 pièce
- › Embout type **O** : 2 x 2 x 2 mm
- › Longueur sans embout : 19 cm



RÉF.

Tournevis à cliquet 61 embouts :

**815604**

**Tournevis à cliquet 11 mini embouts**

**Ne perdez plus vos embouts !**

- › Tournevis à cliquet réversible
- › Support embouts à ouverture automatique
- › Embouts type **A** : 2 - 2,5 - 3
- › Embouts type **B** : PH00 - PH0 - PH1
- › Embouts type **C** : T6 - T7 - T8 - T9 - T10
- › Longueur sans embout : 16 cm



Tous les embouts à portée de main



RÉF.

Tournevis à cliquet 11 mini embouts :

**815601**

**Tournevis à cliquet 10 embouts**

**Vissez sans effort !**

- › Tournevis à cliquet réversible
- › Embouts type **A** : 3 - 5 - 6
- › Embouts type **B** : PH0 - PH1 - PH2
- › Embouts type **C** : T10 - T15 - T20
- › 1 embout mâle pour douille



RÉF.

Tournevis à cliquet 10 embouts :

**815670**

**Tournevis long à cliquet 12 embouts**

- › Tournevis à cliquet réversible
- › Support embouts à ouverture automatique
- › Embouts type **A** : 3 - 4 - 5 - 6
- › Embouts type **B** : PH0 - PH1 - PH2 - PH3
- › Embouts type **C** : T10 - T15 - T20 - T25
- › Longueur sans embout : 24 cm



Tous les embouts à portée de main



RÉF.

Tournevis long à cliquet 12 embouts :

**815631**



# Outillage

**PENSEZ-Y**

Retrouvez tous nos rangements

Page : 250

## Tournevis à cliquet multi-positions

- › Tournevis à cliquet
- › Tête orientable à 5 positions (-90° à +90°)
- › Embouts type **A** : 5 - 6
- › Embouts type **B** : PH1 - PH2
- › Embouts type **C** : T10 - T15 - T20
- › Embouts type **L** : PZ1 - PZ2
- › Embouts type **S** : 5 - 6 - 7 - 8 - 9 - 10 - 11



RÉF.  
**815603**

Tournevis multi-positions

## Perceuse / visseuse sans fil 18 V

- › Batterie Li-Ion 18 V / 1,3 Ah
- › Vitesse de rotation : 0-1250 tours/min
- › Réglage du couple : 18+1 positions
- › Mandrin à serrage rapide sans outil
- › Diamètre foret : 10 mm max
- › Vissage - dévissage
- › Poignée ergonomique soft-grip
- › Poids de la perceuse avec sa batterie : 0,98 kg
- › LED de travail
- › Affichage de la charge de la batterie par LED
- › Fournie en coffret rigide avec 2 batteries 1,3 Ah et chargeur



RÉF.  
**816580**

Perceuse / visseuse sans fil 18 V



## Outil d'aide au montage d'équipements lourds dans les baies

**Setup.exe est une véritable 3e main !**

Outil breveté d'aide à l'intervention et au montage dans les baies 19". Permet à 1 seule personne la mise en place et le raccordement des équipements lourds jusqu'à 50 kg.

- › Peut être utilisé comme tablette de travail amovible pour PC portable
- › Matière : aluminium et acier inoxydable
- › Supporte des charges jusqu'à 50 kg
- › Montage et démontage sur les montants 19" en quelques secondes et sans outil
- › Garantie à vie



**PATCHBOX**  
Simplify IT

RÉF.

Setup.exe, outil d'aide au montage d'équipements lourds dans les baies

**258149**

## Écrous cage 1U à montage / démontage rapide

**Simplifiez le montage dans les baies !**

- › Système de montage et de déverrouillage rapide
- › Parfait pour les tâches répétitives de montage
- › Maintient l'équipement rackable 1U en toute sécurité
- › Aucun assemblage préalable requis, ni outil
- › Charge maximum supportée : 15 kg
- › Conditionnement : boîte de 50 supports et 100 écrous HEX (équivalent à 100 écrous cage traditionnels)



**PATCHBOX**  
Simplify IT

RÉF.

/dev/mount lot d'écrous cage 1U

**755266**



## Kit de réparation universel 18 embouts

**L'indispensable pour tout réparateur de smartphones et MacBook® !**

- › Tournevis à manche rotatif pour faciliter le vissage et dévissage
- › Grattoir pour soudure
- › 2 x pinces de récupération de composants
- › 2 x outils à ouverture
- › 1 x ventouse
- › Embouts type **A** : 1,5 - 2 - 2,5
- › Embouts type **B** : PH000 - PH00 - PH0 - PH1
- › Embouts type **C** : T4 - T5 - T6 - T8 - T10
- › Embouts type **D** : 1,5 - 2
- › Embouts type **M** : 0,8 - 1,2 - 1,5
- › Embout type **T** : Tri-Lobe#0



RÉF.  
**815581**

Kit de réparation universel

## Tournevis 30 embouts

- › Tournevis en aluminium avec prolongateur de 60 mm
- › 30 embouts en acier au chrome vanadium
- › Mandrin magnétique
- › Embouts type **A** : 1.0 - 1.5 - 2.0 - 2.5 - 3.0 - 3.5 - 4.0
- › Embouts type **B** : PH1 - PH1.5 - PH2.0 - PH2.5 - PH3.5
- › Embouts type **C** : T3 - T4 - T5 - T6 - T7 - T8 - T9 - T10 - T15 - T20
- › Embouts type **D** : H0.9 - H1.3 - H1.5 - H2.0 - H2.5 - H3.0 - H3.5 - H4.0
- › Embout type **F** : U2.6
- › Embouts type **M** : 0.8 - 1.2
- › Embout type **O** : 2.3
- › Embout type **T** : Y2.0
- › Embout SIM PIN : 0.8
- › Pince brucelle



RÉF.  
**815588**

Tournevis 30 embouts

## Pince pour écrou cage

**Pour en finir avec la corvée des écrous cage !**

Permet d'insérer et d'extraire rapidement et sans effort des écrous cage dans leur montant

- › Convient aux écrous cage de type M6
- › Pour usage intensif



RÉF.

Pince pour écrou cage

**815643**



## Mini tournevis 28 embouts

**Le tout-en-un !**

- › Mini tournevis avec prolongateur de 10 cm
- › Embouts type **A** : 1,5 - 1,7 - 2 - 3 - 4
- › Embouts type **B** : PH000 - PH00 - PH0 - PH1 - PH2
- › Embouts type **C** : T5 - T6 - T7 - T8 - T9 - T10 - T15 - T20
- › Embouts type **S** : 3 - 3,5 - 4 - 4,5 - 5 - 5,5 - 6
- › Embouts type **O** : 2,45



RÉF.

Mini tournevis 28 embouts

**815650**

## Mallette de 60 embouts

### La solution 60 en 1 !

- › Embouts type **A** : 3 - 4 - 5 - 5,5 - 6 - 6,5 - 7
- › Embouts type **B** : PH0 - PH1 - PH2 (3x) - PH3
- › Embouts type **C** : T8 - T9 - T10 - T15 - T20  
T30 - T25 T27 - T40 - T45
- › Embouts type **D** : 2,5 - 3 - 4 - 5 - 6 - 1/8  
9/64 - 5/32 - 3/16 - 1/4
- › Embouts type **E** : S0 - S1 - S2 - S3
- › Embouts type **F** : 4 - 6 - 8 - 10
- › Embouts type **H** : T8H - T9H - T10H - T15H -  
T20H  
T25H - T27H - T30H - T40H -  
T45H
- › Embouts type **L** : PZ0 - PZ1 - PZ2 (3x) - PZ3
- › Embouts type **Q** : 6 - 8 - 10
- › 2 prolongateurs : - porte-embout magnétique-  
prolongateur 1/4" sq. x 1/4" x 1"



RÉF.  
**832551**

## Tournevis de précision

- › Embouts type **A** : 0 - 1
- › Embouts type **B** : PH1,4 - PH2 - PH2,4 - PH3



RÉF.  
**832953**

## Trousse électricien

- › Embouts type **A** : 2,5 - 3 - 5,5 - 6,5
- › Embouts type **B** : PH0 - PH1 - PH2
- › Tension d'isolation max 1000 V
- › Chrome vanadium
- › Normes VDE,GS
- › IEC60900



RÉF.  
**812320**

## Mallette 25 outils

### Emmenez-là partout avec vous !

- › Pince à bec rond et pince coupante
- › Pincette en acier inoxydable
- › Clés à douille : 7, 8, 9, 10
- › Tournevis magnétique
- › 10 embouts : plat, cruciforme, 'star' T10, T20, T30
- › 6 tournevis plats et cruciformes
- › Dimensions : 15,5 x 10 x 4,8 cm



RÉF.  
**818120**

## Couppelles magnétiques

### Ne perdez plus vos vis ou écrous cage !

- › Coupelles rectangulaires avec fond magnétique
- › Base magnétique en PVC anti-rayure
- › Matière : acier inoxydable
- › Dimensions : 90 x 60 x 10 mm
- › Conditionnement : lot de 3 coupelles



RÉF.  
**815584**

## Magnétiseur / démagnétiseur d'outils

### Idéal pour récupérer des petites pièces !

- › Magnétise et démagnétise les tournevis et autres outils métalliques
- › Dimensions : 50 x 50 x 30 mm



RÉF.  
**815600**

## Pied à coulisse numérique

Pour mesure intérieure - extérieure - en profondeur

- › Matériau : acier inoxydable
- › Longueur de mesure : 15 cm
- › Précision : 0,01 mm
- › Pile non fournie (type LR44 -1,5 V)



RÉF.  
**813102**

## Mètre ruban 3 mètres

- › Protégé par une enveloppe caoutchouc
- › Longueur : 3 m
- › Largeur : 16 mm



RÉF.  
**815617**

## Niveau à bulle

- › Longueur : 40 cm



RÉF.  
**815681**

# Outillage et divers rangements

**PENSEZ-Y**

Retrouvez tous nos outils

Page : 242 à 254

## Diable de transport

- › Dimensions de la base : 35 x 20 cm
- › Hauteur : 114 cm
- › Charge maximale : 200 kg
- › Poids : 10,5 kg
- › Roues pneumatiques



RÉF.  
**810232**

## Dérouleuse de câble

- › Réglage du diamètre de touret : 100 à 600 mm
- › Largeur maximum de touret : 540 mm
- › Charge maximum : 100 kg
- › Dimensions : 600 x 400 x 100 mm
- › Poids du dérouleuse : 6 kg
- › Matière : acier zingué



Charge max.  
**100 kg !**



RÉF.  
**830274**

## Compresseur d'air électrique et portatif

**Idéal pour dépoussiérer les installations !**

- › Puissance : 1100 W / 1,5 ch
- › Débit d'air : 195 L/min
- › Pression max : 8 bars
- › Réservoir : 2 L
- › Longueur du flexible : 5 m
- › Compresseur : à piston auto-lubrifié
- › Poids : 8,75 kg
- › Dimensions : 550 x 340 x 150 mm
- › Livré avec : accessoires (soufflette, manomètre, embouts pour ballon, voiture et vélo)



RÉF.  
**815662**

**A**



**Bac amovible, fermetures métalliques !**



**B**



**Bac amovible, fermetures métalliques !**



**C**



**Valise de transport renforcée !**



**D**



**Valise recouverte d'acier inoxydable !**



**E**



**Pratique et robuste !**



**F**



**G**



**Bac empilable !**



**H**



**18 emplacements !**



INSTALLATION RÉSEAU ET OUTILLAGE

	MATÉRIAU	NBRE DE COMPARTI-MENTS	ROULETTES	DIMENSIONS	RÉF.
<b>A</b>	Plastique	2	-	41,3 x 21,2 x 18,6 cm	<b>818101</b>
<b>B</b>	Plastique	2	-	48,6 x 26,7 x 24,2 cm	<b>818102</b>
<b>C</b>	Plastique / aluminium	1 + séparations	-	47 x 33 x 15 cm	<b>818260</b>
<b>D</b>	Métal	4	-	59 x 28 x 27,5 cm	<b>818106*</b>
<b>E</b>	Plastique	2	Oui	67 x 42 x 40 cm	<b>818103*</b>
<b>F</b>	Métal	4	Oui	57 x 35,4 x 83 cm	<b>818121*</b>
<b>G</b>	Plastique	1	-	19,5 x 12,5 x 9 cm	<b>815668</b>
<b>H</b>	Plastique	18	-	21 x 12,5 x 3,5 cm	<b>818123</b>

**PENSEZ-Y**

Retrouvez nos  
testeurs réseau

Page : 253



11 pièces



23 pièces



19 pièces



34 pièces



23 pièces



80 pièces

## A | Trousse à outils "PC basique" (11 pièces)

- › Tournevis : 2 plats, 2 cruciformes, 2 à douilles et 1 TORX réversible
- › 1 pince à 3 griffes
- › 1 pince brucelle
- › 1 extracteur de circuit intégré
- › 1 tube pour pièces détachées

REF.

Trousse à outils "PC basique"

**818001**

## B | Trousse dépannage "éco" (23 pièces)

- › 1 tournevis à cliquet + 12 embouts
- › 1 pince coupante et 1 pince plate
- › 1 extracteur de circuit intégré
- › 1 pince brucelle
- › 1 tube pour pièces détachées
- › 2 mini tournevis
- › 1 pince à 3 griffes
- › 1 lampe torche LED

REF.

Trousse dépannage "éco"

**818135**

## C | Trousse à outils "maintenance" (19 pièces)

- › Tournevis : 3 plats, 3 cruciformes et 2 à douille
- › 1 tube pour pièces détachées
- › 1 fer à souder + rouleau de soudure
- › 1 pompe à dessouder
- › 1 clé à molette et 1 pince plate
- › 1 tournevis porte embout magnétique
- › 2 pinces brucelle
- › 1 pince à sertir électricité
- › 1 outil d'insertion et 1 outil extracteur de circuit intégré
- › 3 tournevis de précision

REF.

Trousse à outils "maintenance"

**180100**

## D | Trousse de technicien (34 pièces)

- › 1 fer à souder + rouleau de soudure
- › 1 pompe à dessouder et 3 outils à gratter
- › 1 tournevis à cliquet avec 14 embouts
- › Tournevis : 1 plat, 1 cruciforme
- › 1 pince à bec et 2 pinces coupantes
- › 1 testeur de continuité
- › 1 pince brucelle
- › 1 pince à 3 griffes
- › 1 cutter
- › 1 outil d'insertion et 1 outil extracteur de circuit intégré

REF.

Trousse de technicien

**818160**

## E | Trousse universelle (23 pièces)

- › Tournevis : 3 plats et 3 cruciformes
- › 1 tournevis à douille 6 mm
- › 1 tournevis pour potentiomètre
- › 1 pince plate, 2 pinces coupantes et 1 pince à bec
- › 1 fer à souder + rouleau de soudure
- › 1 pompe à dessouder, 1 tresse à dessouder et 3 outils à gratter
- › 1 multimètre digital
- › 1 clé à molette
- › 1 jeu de clés allen
- › 1 pince brucelle

REF.

Trousse à outils universelle

**818119**

## F | Mallette outils complète (80 pièces)

- › 3 tournevis plats et cruciformes
- › 6 tournevis de précision, standard et cruciformes
- › 4 tournevis plastiques
- › 1 fer à souder + 1 pompe à dessouder
- › 1 multimètre digital
- › 1 pince à dénuder et 1 pince à sertir électricité
- › 1 pince coupante et 1 pince à bec
- › 1 dénudeur de câbles « Jokari »
- › 1 clé à molette
- › 3 pinces brucelle
- › 1 pince à 3 griffes
- › 1 outil d'insertion et 1 outil extracteur de circuit intégré
- › 1 tournevis à embout avec 21 embouts
- › 7 douilles de 5 à 11 mm
- › 1 mini aspirateur
- › 1 bracelet antistatique

REF.

Mallette à outils complète 80 pièces

**818120**

# Trousses à outils réseau et multimètres



A



B



C



D

Testeur RJ45 et USB



E



F

Détecteur de tension sans contact!



G



H



I

Idéal pour les salles informatiques!

## A | Mallette "réseau"

- › 1 pince à sertir RJ45 / RJ12 à cliquet
- › 1 pince à dénuder et 1 outil d'insertion bloc T10
- › 30 connecteurs RJ45 UTP
- › 30 connecteurs RJ12

RÉF.  
818082

## B | Trousse installation "réseau"

- › 1 testeur réseau RJ45 / RJ12
- › 1 pince à sertir RJ45 / RJ12
- › 1 pince à dénuder
- › 1 outil d'insertion type krone

RÉF.  
818083

## C | Mallette installation "câble coax"

- › 1 pince à sertir avec 5 mâchoires pour connecteurs coax : RG6 / RG8 / RG11 / RG58 / RG59 / RG62 / RG174 / RG179 / RG213
- › 1 pince coupante pour câbles coax (diamètre 10,5 mm max)
- › 1 pince à dénuder pour câbles coax

RÉF.  
813009

## D | Multimètre et testeur RJ45 et USB

- › Mesure de tension jusqu'à 600 V
- › Mesure de courant jusqu'à 10 A
- › Mesure de résistance jusqu'à 20 MΩ
- › Test de cordons RJ45, RJ12 et RJ11
- › Test de cordons USB Type-A, Type-B et mini Type-B
- › Fonction mémoire et rétroéclairage

RÉF.  
045063

## E | Multimètre True RMS

- › Mesure efficace True RMS
- › Mesure de tension jusqu'à 500 V
- › Mesure de courant jusqu'à 10 A
- › Mesure de résistance jusqu'à 2 MΩ

RÉF.  
045064

## F | Multimètre multifonction True RMS

- › Mesure à plage automatique ou manuelle, efficace True RMS
- › Mesure de tension jusqu'à 750 V
- › Mesure de courant jusqu'à 10 A
- › Mesure de résistance jusqu'à 20 MΩ
- › Détection de tension sans contact
- › Fonction mémoire et mesure relative

RÉF.  
045065

## G | Testeur de tension à sonde

- › Affichage LCD et LED
- › Mesure de tension jusqu'à 690 V
- › Test de phase et rotation de phase
- › Indication de polarité
- › Test de continuité visuel et sonore
- › Lampe LED intégrée

RÉF.  
045076

## H | Détecteur de tension sans contact

- › Affichage LED et signal sonore
- › Détection de tension jusqu'à 600 V
- › Détection de coupure de câble sous tension
- › Sensibilité réglable

RÉF.  
815671

## I | Thermomètre et hygromètre à grand afficheur LCD

- › Mesure de température : -50°C à +70°C
- › Mesure d'hygrométrie : 20% à 90% HR
- › 2 sondes de température, dont 1 sonde avec 1,80 m de câble
- › Dimension afficheur LCD : 64 x 77 mm

RÉF.  
600502

# Testeurs réseau et accessoires

## Testeur réseau RJ45 / RJ12 / RJ11

### Le plus économique !

- › Tests de câblage RJ45, RJ12 et RJ11, blindés et non blindés
- › Tests de brochage, de continuité, court-circuits, fils manquants, fils croisés, fils coupés
- › Module principal et module distant
- › 2 modes : test rapide et test lent
- › Tests avant ou après installation
- › Affichage LED
- › Alimentation : 1 x 6LR61 9 V (non fournie)



RÉF.  
**045129**

Testeur réseau RJ45 / RJ12 / RJ11

## Testeur réseau RJ et BNC

### Le testeur de câblage VDI !

- › Tests de câblage RJ45, RJ12, RJ11 et coax BNC, blindés et non blindés
- › Tests de brochage, de continuité, court-circuits, fils manquants, fils croisés, fils coupés
- › Module principal et module distant
- › 2 modes : test manuel et test automatique
- › Tests avant ou après installation
- › Affichage LED
- › Fourni avec cordon RJ45 / BNC
- › Alimentation : 1 x 6LR61 9 V (non fournie)



RÉF.  
**045099**

Testeur réseau RJ et BNC

## Testeur réseau avec générateur de signal

### Recherchez la coupure de vos câbles !

- › Appareil 3 en 1 : détecteur, générateur de tonalité et testeur de câblage
- › Tests de câblage RJ45, RJ11, RJ9 et coax BNC / F, blindés et non blindés
- › Tests de brochage, de continuité, court-circuits, fils manquants, fils croisés, fils coupés
- › Module sonde et module testeur
- › Tests avant ou après installation
- › Affichage LED et signal sonore (haut-parleur et sortie casque)
- › Fourni avec cordon BNC / F, pinces croco, pochette de transport et clip de ceinture
- › Alimentation : 2 x 6LR61 9 V (non fournies)



RÉF.  
**818131**

Testeur réseau avec générateur de signal

## Testeur réseau PoE++

- › Format compact et plug-and-play
- › Détection de la présence de PoE
- › Identification du type de PoE (PoE IEEE 802.3af, PoE+ 802.3at et PoE++ 802.3bt)
- › PoE End-span, Mid-span et 4 paires
- › Auto-alimenté
- › Dimensions : 70 x 23 x 22 mm



RÉF.  
**045177**

Testeur réseau PoE++

## Testeur réseau LinkRunner® AT cuivre et/ou fibre optique

### Testez et validez votre câblage cuivre ou fibre en 10 secondes !

- › Découverte du nom du switch le plus proche et les informations de port
- › Vérification de la vitesse de liaison et la connectivité au réseau TCP / IP
- › Affichage du PoE en charge jusqu'à 30 W (Réf. 045126 uniquement)
- › Vérification de la longueur du câble et du plan de câblage
- › Automatisation et partage des rapports de tests via Link-Live Cloud Service
- › Test de câble à paire torsadée / cuivre, test de fibre optique (Réf. 045126 uniquement)



RÉF.

Testeur LinkRunner AT LRAT-1000 cuivre **045125**  
Testeur LinkRunner AT LRAT-2000 cuivre et fibre optique **045126**



## Testeur réseau de poche LinkSprinter® 300

### 1 simple bouton pour tester votre câblage cuivre !

- › Découverte du nom du switch le plus proche et les informations de port
- › Vérification de la vitesse de liaison et la connectivité au réseau TCP / IP
- › Validation de la tension PoE du PSE
- › Affichage des tests détaillés sur votre smartphone
- › Vérification de la longueur du câble et du plan de câblage
- › Automatisation et partage des rapports de tests via Link-Live Cloud Service



RÉF.  
**045127**

Testeur réseau de poche LinkSprinter LSPNTR-300

## Grip fil / cordon fiche banane

### Tout le nécessaire à portée de main !

- › Grips fils : adaptés pour les prises de 4 mm, longueur 158 mm
- › Cordons fiches bananes : longueur de 1,0 m, 3 A 30 V AC



Réf. 817001



Réf. 817070

	COULEUR	RÉF.
Grips fils - 158 mm	Noir	817001
Grips fils - 158 mm	Rouge	817011
Cordon fiche banane	Noir	817050
Cordon fiche banane	Rouge	817070

## Protection antistatique

Évite les décharges d'électricité statique lors d'intervention de maintenance.

- › **Tapis antistatique (Réf. 818212) :**
  - Dimensions : 70 x 100 cm
  - Fourni avec cordon de terre
  - Résistance aux hautes températures et aux solvants
- › **Brassard antistatique (Réf. 904500) :**
  - Dimensions : 2 x 23 cm
  - Fixation auto-agrippante
  - Fourni avec cordon de terre



Réf. 818212



Réf. 904500

- › **Fiche de mise à la terre (Réf. 818213) :**
  - Reprise de la terre sur prise tripolaire
  - 3 points de connexion



Réf. 818213

	RÉF.
Tapis antistatique	818212
Brassard antistatique	904500
Fiche mise à la terre	818213

## TALKIES-WALKIES

### Talkies walkies T82 Extrême

**Avec sacoche de transport !**

- › Compatible avec tous les autres talkies walkies
- › Fonction vibreur pour ne pas rater un appel
- › Fonction mains libres pour communiquer en travaillant
- › Fournis avec 2 batteries et chargeur + 2 oreillettes



**MOTOROLA SOLUTIONS**

2 talkies walkies T82 Extrême 10 kms + housse

RÉF.  
**283482**

### Talkies-walkies XT70 pack de 2

**Avec de nombreux accessoires !**

Pack de 2 talkies-walkies Midland XT70, 2 packs de batteries 1000 mAh rechargeables, 1 chargeur double, 2 oreillettes Midland MA21-L, 2 clips ceinture.

- › PMR 446 : sans taxe ni licence, communications gratuites !
- › Portée jusqu'à 12 kms
- › Jusqu'à 12 h d'autonomie en veille
- › Fonction Vox : mains libres
- › Ecran LCD
- › 69 canaux LPD + 24 PMR 446 (8 + 16 préprogrammés)



**MIDLAND**  
THE BEST IN COMMUNICATION

Pack 2 talkies-walkies 12 kms avec accessoires

RÉF.  
**284497**

### Talkies walkies T62

**La longue distance économique !**

- › Compatible avec tous les autres talkies walkies
- › Fonction mains libres pour communiquer en travaillant
- › Fournis avec 2 batteries et chargeur secteur



**MOTOROLA SOLUTIONS**

2 talkies walkies T62 8 kms

RÉF.  
**283462**

### Talkies-walkies XT60

- › Portée : 10 kms
- › Livré avec :
  - 2 clips ceintures
  - 2 packs batteries rechargeables 700 mAh
  - 1 chargeur de bureau double
  - 1 câble USB



**MIDLAND**  
THE BEST IN COMMUNICATION

Pack de 2 talkies-walkies XT60 10 kms

RÉF.  
**284467**

## ÉCLAIRAGE DE TRAVAIL

**A**

**AN-MANN**



GARANTIE  
**03**  
ANS

**B**

**AN-MANN**



GARANTIE  
**02**  
ANS

**C**

**AN-MANN**



GARANTIE  
**02**  
ANS

**D**

**AN-MANN**



GARANTIE  
**03**  
ANS

	INTENSITÉ LUMINEUSE	AUTONOMIE	PORTÉE	FAISCEAU RÉGLABLE	DIMENSIONS	ALIMENTATION	RÉF.
<b>A</b>	Lampe torche à LED rechargeable 450 lumens max (LED principale) 70 lumens (LED auxiliaire)	4,75h (LED principale) Jusqu'à 30h (LED auxiliaire)	30 m	Non	422 x 125 x 31 mm	Accu li-on 3.5 V intégré Micro USB fourni	<b>815715</b>
<b>B</b>	Lampe torche à LED	3,5 h	25 m	Oui	274 x 64 x 40 mm	Batterie interne	<b>815719</b>
<b>C</b>	Lampe torche à LED compacte	175 lumens Jusqu'à 6h	19 m	Non	95 x 29 x 29 mm	3 piles AAA incluses	<b>815745</b>
<b>D</b>	Lampe frontale 7 LED	N.C. Jusqu'à 5h	N.C.	Oui	70 x 65 x 45 mm	3 piles AAA non incluses	<b>815718</b>



# Installation électrique et éclairage

Goulottes d'appareillage en format 45 x 45	256
Plastrons de puissance	257
Goulottes d'installation et moulures	258
Goulottes de câblage et colonnes de distribution	259
Plastrons réseau	260
Plastrons et accessoires	261
Boîtiers à équiper	262
Raccordements électriques et accessoires	263
Câbles VDI et accessoires résidentiels	264
Câbles TV et accessoires	265
Eclairage LED	266



Goulotte  
REHAU by OBO  
Réf. 753351  
Page 256

# Goulottes d'appareillage en format 45 x 45

**PENSEZ-Y**

Retrouvez tous nos plastrons

Pages : 260 et 261



Cable Management  
by **OBO**

## Goulotte 1 ou 2 compartiments CLIDI

Compatible tout appareillage format 45 x 45 !

- › Format : 1 ou 2 compartiments
- › Matière : PVC non propagateur de flamme
- › Couleur : blanc pur
- › Résistance au feu : M1
- › Norme : NF EN 50085-1 et EN 50085-2-1
- › Résistance aux chocs : IK08
- › Goulotte fournie avec son couvercle

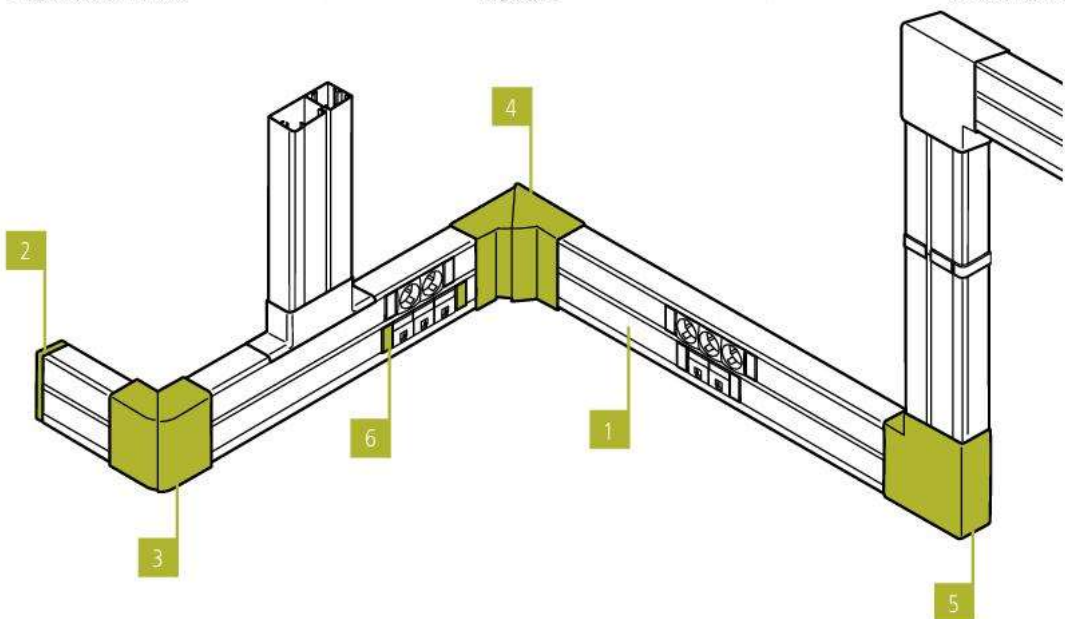
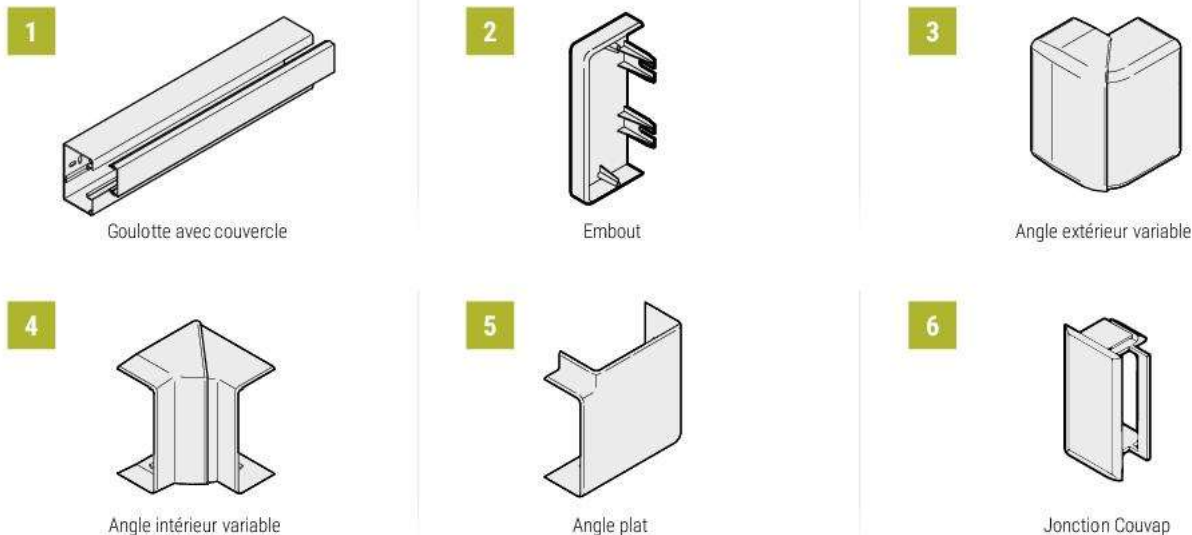

		LONGUEUR	LARGEUR	POUR GOULOTTE	MATIERE	COLISAGE	REF
1	Fond + couvercle de goulotte 90 x 55 CLIDI - 1 compartiment 45 mm	2,0 m	90 mm	-	PVC blanc	1 x 2,0 m	<b>753351</b>
	Fond + couvercle de goulotte 130 x 55 CLIDI - 2 compartiments 45 mm	2,0 m	130 mm	-	PVC blanc	1 x 2,0 m	<b>753350</b>
2	Embout CLIDI - 90 mm	-	90 mm	753351	PVC blanc	1 pc	<b>753352</b>
	Embout CLIDI - 130 mm	-	130 mm	753350	PVC blanc	1 pc	<b>753357</b>
3	Angle extérieur variable 90° ± 20° CLIDI - 90 mm	-	90 mm	753351	PVC blanc	1 pc	<b>753354</b>
	Angle extérieur variable 90° ± 20° CLIDI - 130 mm	-	130 mm	753350	PVC blanc	1 pc	<b>753359</b>
4	Angle intérieur variable 90° ± 8° CLIDI - 90 mm	-	90 mm	753351	PVC blanc	1 pc	<b>753353</b>
	Angle intérieur variable 90° ± 8° CLIDI - 130 mm	-	130 mm	753350	PVC blanc	1 pc	<b>753358</b>
5	Angle plat fixe CLIDI - 90 mm	-	90 mm	753351	PVC blanc	1 pc	<b>753355</b>
	Angle plat fixe CLIDI - 130 mm	-	130 mm	753350	PVC blanc	1 pc	<b>753360</b>
6	Clip de jonction et d'appareillage Couvap®	-	-	753350 et 753351	PVC blanc	1 pc	<b>753356</b>

INSTALLATION ÉLECTRIQUE ET ÉCLAIRAGE

**Toute la gamme d'installation électrique Rehau by OBO est disponible !**

Contactez votre commercial pour plus d'informations !



**PLASTRON MOSAIC™ PRISE DE COURANT**

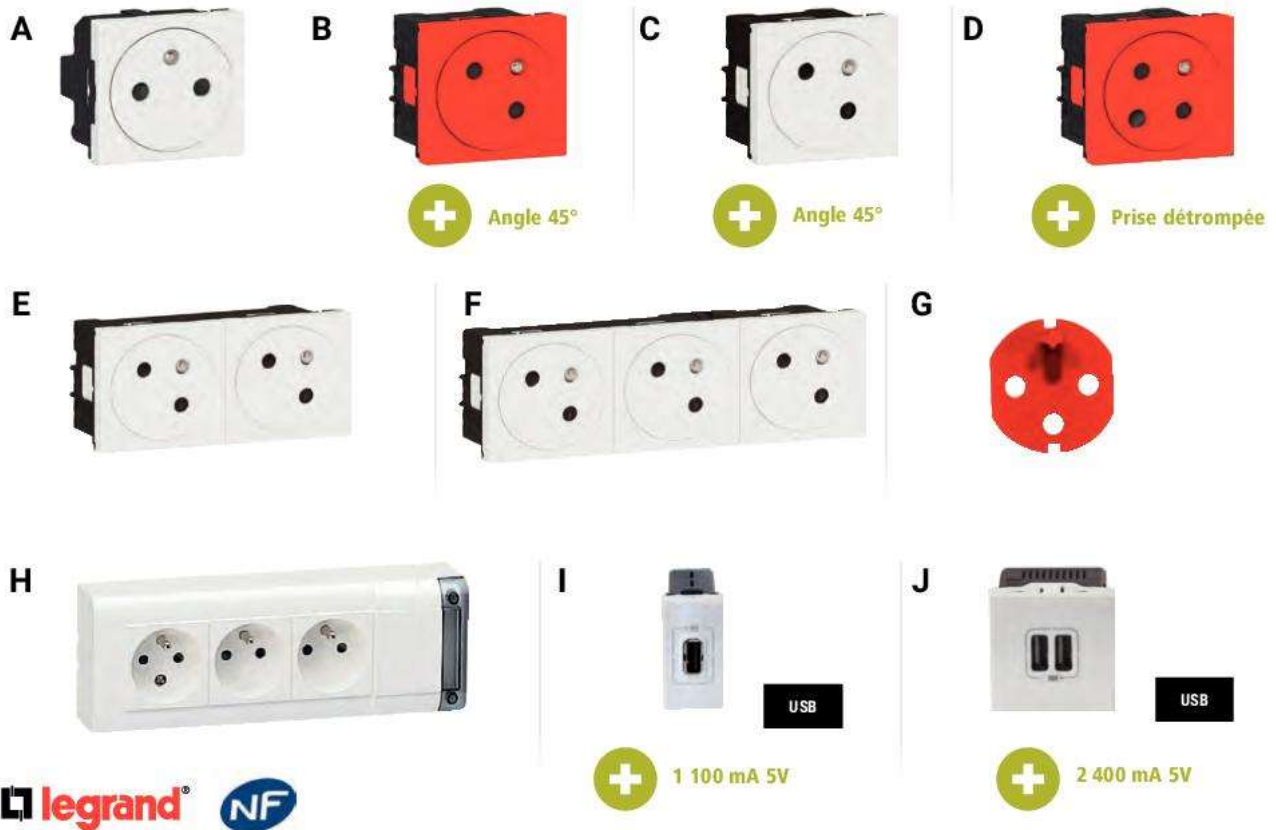

	TYPE DE PRISE	DÉTROMPEUR	TENSION	INTENSITÉ	RACCORDEMENT	COULEUR	RÉF.
A	Prise secteur droite surface	Non	230 V	16 A	Auto	Blanc	753249
B	Prise secteur angle 45° rouge surface	Non	230 V	16 A	Auto	Rouge	753245
C	Prise secteur angle 45° surface	Non	230 V	16 A	Auto	Blanc	753244
D	Prise secteur angle 45° rouge surface détrompée <sup>Ⓜ</sup>	Oui	230 V	16 A	Auto	Rouge	753246
E	Prise secteur double angle 45° surface	Non	230 V	16 A	Auto	Blanc	753257
F	Prise secteur triple angle 45° surface	Non	230 V	16 A	Auto	Blanc	753243
G	Détrompeur pour prise Legrand	-	-	-	-	Rouge	809047
H	Bloc multiprise	Non	230 V	16 A	A vis	Blanc	753256
I	Chargeur universel 1 USB 1100 mA	Non	5 V	1,1 A	A vis	Blanc	753295
J	Chargeur universel 2 USB 2400 mA	Non	5 V	2,4 A	A vis	Blanc	753296

<sup>Ⓜ</sup>détrompeur non fourni, vendu séparément (Réf. 809047)

**GAMME ACCESS**

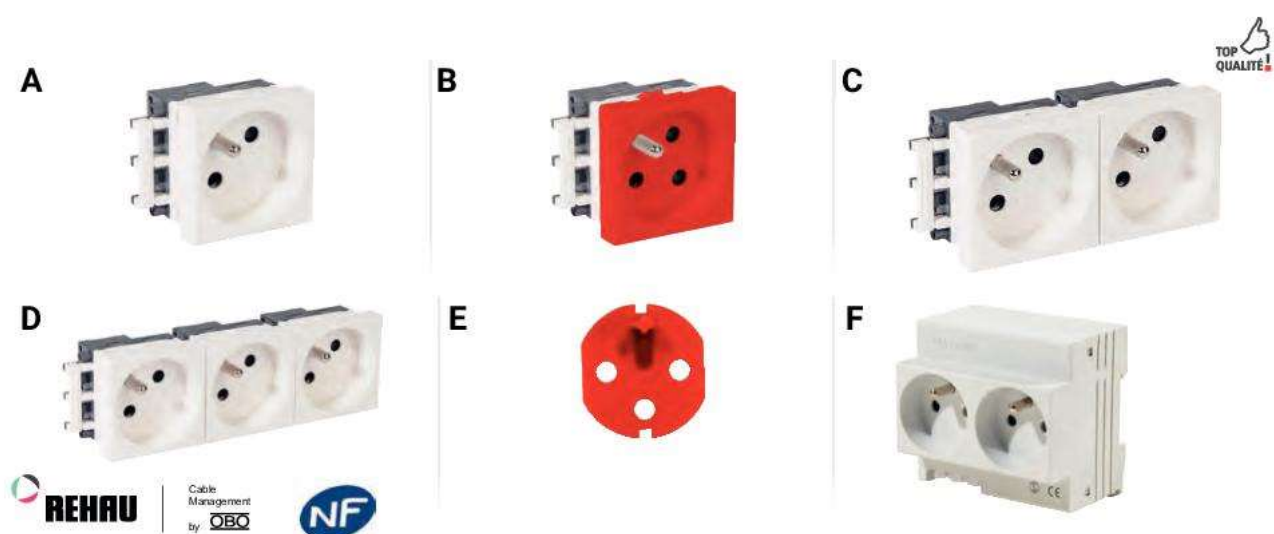

	TYPE DE PRISE	DÉTROMPEUR	TENSION	INTENSITÉ	RACCORDEMENT	COULEUR	RÉF.
A	Prise secteur - inclinée 45°	Non	230 V	16 A	Auto	Blanc	753361
B	Prise secteur détrompée - inclinée 45° <sup>Ⓜ</sup>	Oui	230 V	16 A	Auto	Rouge	753362
C	Prise secteur double - inclinée 45°	Non	230 V	16 A	Auto	Blanc	753366
D	Prise secteur triple - inclinée 45°	Non	230 V	16 A	Auto	Blanc	753367
E	Détrompeur pour prise Rehanu	-	-	-	-	Rouge	753363
F	Prise modulaire sur rail DIN	Non	230 V	16 A	A vis	Blanc	832063

<sup>Ⓜ</sup>détrompeur non fourni, vendu séparément (Réf. 753363)

# Goulettes d'installation et moulures

## Goulotte 1 ou 2 compartiments AXIS et AXIS MINI

- Format : 1 ou 2 compartiments
- Matière : PVC non propagateur de flamme
- Couleur : blanc pur
- Résistance au feu : M1
- Norme : NF EN 50085-2-1
- Résistance aux chocs : IK07 (sauf Réf. **753378** : IK10)
- Goulotte fournie avec son couvercle

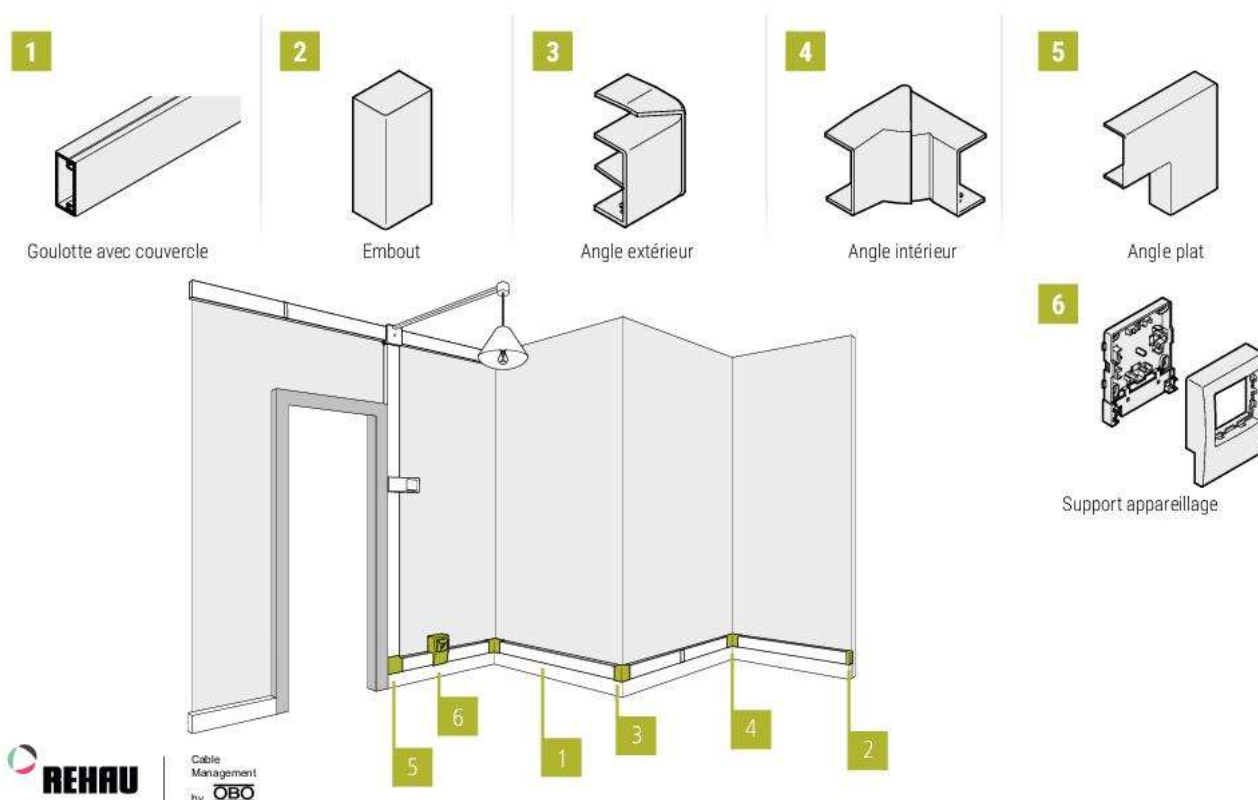

	LONGUEUR	LARGEUR	POUR GOULOTTE	MATIERE	INDICE IK	COLISAGE	REF.
Fond + couvercle de goulotte 60 x 40 AXIS - 1 compartiment	2 m	60 mm	-	PVC blanc	IK10	1 x 2 m	<b>753378</b>
Fond + couvercle de goulotte 50 x 20 AXIS MINI - 1 compartiment	2 m	50 mm	-	PVC blanc	IK07	1 x 2 m	<b>753372</b>
<b>1</b> Fond + couvercle de goulotte 50 x 20 AXIS MINI - 2 compartiments	2 m	50 mm	-	PVC blanc	IK07	1 x 2 m	<b>753373</b>
Fond + couvercle de goulotte 32 x 16 AXIS MINI - 1 compartiment	2 m	32 mm	-	PVC blanc	IK07	1 x 2 m	<b>753364</b>
Fond + couvercle de goulotte 32 x 16 AXIS MINI - 2 compartiments	2 m	32 mm	-	PVC blanc	IK07	1 x 2 m	<b>753365</b>
Embout AXIS - 60 mm	-	60 mm	753378	PVC blanc	IK10	1 pc	<b>753379</b>
<b>2</b> Embout AXIS MINI - 50 mm	-	50 mm	753372 et 753373	PVC blanc	IK07	1 pc	<b>753374</b>
Embout AXIS MINI - 32 mm	-	32 mm	753364 et 753365	PVC blanc	IK07	1 pc	<b>753368</b>
Angle extérieur variable 90° ± 20° AXIS - 60 mm	-	60 mm	753378	PVC blanc	IK10	1 pc	<b>753381</b>
<b>3</b> Angle extérieur fixe AXIS MINI - 50 mm	-	50 mm	753372 et 753373	PVC blanc	IK07	1 pc	<b>753376</b>
Angle extérieur variable 90° ± 20° AXIS MINI - 32 mm	-	32 mm	753364 et 753365	PVC blanc	IK07	1 pc	<b>753370</b>
Angle intérieur variable 90° ± 15° AXIS - 60 mm	-	60 mm	753378	PVC blanc	IK10	1 pc	<b>753380</b>
<b>4</b> Angle intérieur fixe AXIS MINI - 50 mm	-	50 mm	753372 et 753373	PVC blanc	IK07	1 pc	<b>753375</b>
Angle intérieur variable 90° ± 20° AXIS MINI - 32 mm	-	32 mm	753364 et 753365	PVC blanc	IK07	1 pc	<b>753369</b>
Angle plat fixe AXIS - 60 mm	-	60 mm	753378	PVC blanc	IK10	1 pc	<b>753382</b>
<b>5</b> Angle plat fixe AXIS MINI - 50 mm	-	50 mm	753372 et 753373	PVC blanc	IK07	1 pc	<b>753377</b>
Angle plat fixe AXIS MINI - 32 mm	-	32 mm	753364 et 753365	PVC blanc	IK07	1 pc	<b>753371</b>
<b>6</b> Support d'appareillage en saillie AXIS MINI - 50 mm	-	50 mm	753372 et 753373	PVC blanc	IK07	1 pc	<b>753387</b>
Support d'appareillage en saillie AXIS MINI - 32 mm	-	32 mm	753364 et 753365	PVC blanc	IK07	1 pc	<b>753386</b>

### GAMME ACCESS : UNE OFFRE AXÉE SUR LE PRIX ET LA SIMPLICITÉ

#### Moulure (25 x 16)



	LONGUEUR	MATIERE	COLISAGE	REF.
Moulure + couvercle 1 compartiment	2,0 m	PVC blanc	5	<b>753317</b>

#### Moulure (40 x 16)



	LONGUEUR	MATIERE	COLISAGE	REF.
Moulure + couvercle 1 compartiment	2,0 m	PVC blanc	5	<b>753318</b>

# Goulottes de câblage et colonnes de distribution

## Colonnette VERTICA fixation au sol

- › Corps et couvercle : aluminium
- › Pour appareillage en 45 x 45
- › Hauteur : 0,70 m
- › Largeur : 80 mm
- › Profondeur : 80 mm (1 compartiment) ou 115 mm (2 compartiments)
- › Fournie avec embase pour fixation au sol et fils de mise à la terre



Montage direct des plastrons !

Réf. 753339



Cable Management by **OBO**

	NB DE COMPARTIMENTS	HAUTEUR	COLISAGE	REF.
Colonnette	1	0,70 m	1 pc	<b>753338</b>
Colonnette	2	0,70 m	1 pc	<b>753339</b>

## Colonne VERTICA fixation sous plafond

- › Corps et couvercle : aluminium
- › Pour appareillage en 45 x 45
- › Hauteur :
  - 2,70 m réglable jusqu'à 3,70 m (Réf. 753335)
  - 3 m réglable jusqu'à 4 m (Réf. 753321)
  - 3,50 m réglable jusqu'à 4,50 m (Réf. 753322)
- › Largeur : 80 mm
- › Profondeur : 115 mm (2 compartiments dos à dos)
- › Fournie avec télescope de 1,0 m pour la mise sous pression, embase pour fixation au sol et fils de mise à la terre
- › Kit collerette de finition sous faux-plafond en option (Réf. 753337)



Montage direct des plastrons !

Réf. 753335



	NB DE COMPARTIMENTS	HAUTEUR	COLISAGE	REF.
Colonne	2	2,70 m	1 pc	<b>753335</b>
Colonne	2	3,00 m	1 pc	<b>753321 *</b>
Colonne	2	3,50 m	1 pc	<b>753322 *</b>
Kit faux-plafond pour colonne 2 compartiments				<b>753337</b>

## Goulotte de câblage CABLIX

Permet la distribution de vos câbles dans un coffret ou une baie !

- › Longueur : 2,0 m
- › Couleur : gris
- › Matière : PVC non propagateur de flamme
- › Sortie latérale sécable
- › Livrée avec couvercle

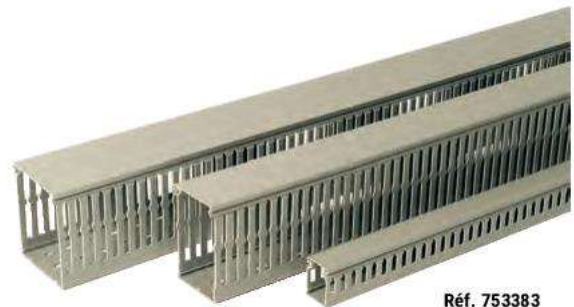

Réf. 753383



Cable Management by **OBO**

	LARGEUR (MM)	HAUTEUR (MM)	REF.
Goulotte de câblage	40	40	<b>753383</b>
Goulotte de câblage	40	60	<b>753384</b>
Goulotte de câblage	80	80	<b>753385</b>

## Cartouche de colle pour goulotte et moulure

- › Spécialement adaptée au collage des moulures, plinthes et goulottes en PVC
- › Convient à tous les supports : bois, béton, métal, plâtre
- › Capacité : 300 ml, soit 42 m d'un cordon de diamètre 3 mm
- › Collage rapide par durcissement à froid
- › Excellente résistance à l'humidité
- › Cartouche compatible avec le pistolet Réf. 753802



REF. **753021**

## Pistolet à cartouche

- › Convient aux cartouches jusqu'à 230 mm, diamètre 50 mm
- › Qualité professionnelle
- › Excellente tenue en main
- › Matériau très haute résistance
- › Convient à la cartouche de colle Réf. 753021

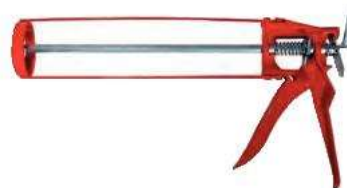

REF. **753802**

# Plastrons réseau

**PENSEZ-Y**

Retrouvez notre gamme de cordons patch

Pages : 22 à 34

## Plastron Mosaic™ RJ

- › Raccordement : connecteurs autodénudants ¼ de tour sans outil
- › Profondeur : 34 mm (hors tout)
- › Norme de câblage : ANSI/TIA 568C.2 - ISO/IEC 11801
- › Conditionnement : sachet comprenant plastron et embase noyau RJ



CAT. 5e

CAT. 6

CAT. 6A

**A**



**B**



**C**



**D**



**E**



**F**



	CATEGORIE	BLINDAGE	FORMAT	MULTIBRIN	MONOBRIN	RACCORDEMENT	RÉF.	
<b>A</b>	1 port RJ45 droit	CAT. 5e	STP	45 x 45	AWG 26	AWG 22-25	1/4 de tour	<b>753285</b>
	1 port RJ45 droit	CAT. 6	STP	45 x 45	AWG 26	AWG 22-25	1/4 de tour	<b>753283</b>
	1 port RJ45 droit	CAT. 6A	STP	45 x 45	AWG 26	AWG 22-25	1/4 de tour	<b>753288</b>
	1 port RJ45 droit	CAT. 5e	STP	22,5 x 45	AWG 26	AWG 22-25	1/4 de tour	<b>753286*</b>
<b>B</b>	1 port RJ45 droit	CAT. 6	STP	22,5 x 45	AWG 26	AWG 22-25	1/4 de tour	<b>753284</b>
	1 port RJ45 droit	CAT. 6A	STP	22,5 x 45	AWG 26	AWG 22-25	1/4 de tour	<b>753287</b>
<b>C</b>	1 port RJ45 incliné 45°	CAT. 6	STP	45 x 45	AWG 26	AWG 22-25	1/4 de tour	<b>753289</b>
	1 port RJ45 incliné 45°	CAT. 6A	STP	45 x 45	AWG 26	AWG 22-25	1/4 de tour	<b>753291</b>
<b>D</b>	2 ports RJ45 inclinés 45°	CAT. 6	STP	45 x 45	AWG 26	AWG 22-25	1/4 de tour	<b>753290</b>
<b>E</b>	1 port RJ11 droit	-	-	45 x 45	-	AWG 21-26	1/4 de tour	<b>753281</b>
<b>F</b>	1 port RJ12 droit	-	-	45 x 45	-	AWG 20-26	1/4 de tour	<b>753282*</b>

## Dexlan

### Plastron RJ45 équipé

- › Raccordement : connecteurs autodénudants sans outil
- › Profondeur : 42 mm (hors tout)
- › Norme de câblage : ANSI/TIA 568C.2 - ISO/IEC 11801
- › Conditionnement : sachet comprenant plastron et embase noyau RJ45
- › Volet cache poussière sur tous les plastrons
- › Plastrons inclinés avec porte étiquette



CAT. 6

CAT. 6A

**A**



**B**



**C**



	CATEGORIE	BLINDAGE	FORMAT	MONOBRIN	RACCORDEMENT	RÉF.	
<b>A</b>	1 port RJ45 droit	CAT. 6	STP	45 x 45	AWG 23-26	Sans outil	<b>911725</b>
	1 port RJ45 droit	CAT. 6A	STP	45 x 45	AWG 23-26	Sans outil	<b>911726</b>
<b>B</b>	1 port RJ45 incliné 30°	CAT. 6	STP	45 x 45	AWG 23-24	Sans outil	<b>911727</b>
	1 port RJ45 incliné 30°	CAT. 6A	STP	45 x 45	AWG 23-24	Sans outil	<b>911728</b>
<b>C</b>	2 ports RJ45 inclinés 30°	CAT. 6	STP	45 x 45	AWG 23-24	Sans outil	<b>911723</b>
	2 ports RJ45 inclinés 30°	CAT. 6A	STP	45 x 45	AWG 23-24	Sans outil	<b>911724</b>

**PENSEZ-Y**

Retrouvez notre gamme d'embases noyaux RJ45

Page : 51

## Plastron à équiper

A équiper d'embase noyau RJ45 au format keystone, ou de traversée optique (Réf. 911719).

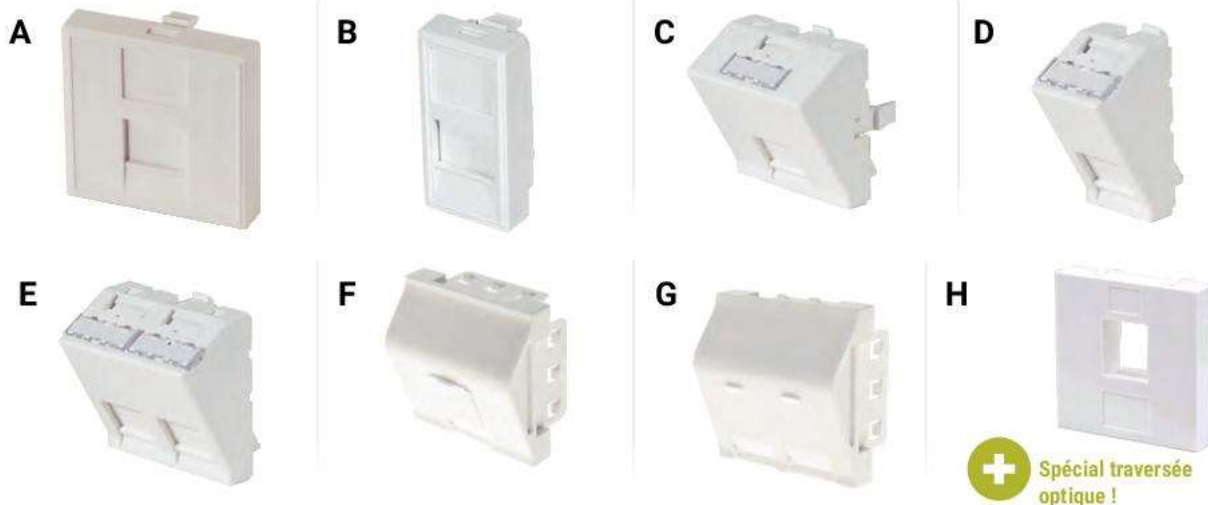

		COMPATIBILITÉ	FORMAT	FIXATION	CACHE-POUSSIÈRE	RÉF.
<b>A</b>	Plastron vide à équiper 1 port droit	Keystone	22,5x45	2 griffes	Oui	<b>911722</b>
<b>B</b>	Plastron vide à équiper 1 port droit	Keystone	45x45	2 griffes	Oui	<b>911731</b>
<b>C</b>	Plastron vide à équiper 1 port incliné 30°	Keystone	45x45	4 griffes	Oui	<b>911712</b>
<b>D</b>	Plastron vide à équiper 1 port incliné 30°	Keystone	22,5x45	2 griffes	Oui	<b>911713</b>
<b>E</b>	Plastron vide à équiper 2 ports inclinés 30°	Keystone	45x45	4 griffes	Oui	<b>911711</b>
<b>F</b>	Plastron vide à équiper 1 port incliné 30°	Keystone	45x45	4 griffes	Oui	<b>911714</b>
<b>G</b>	Plastron vide à équiper 2 ports inclinés 30°	Keystone	45x45	4 griffes	Oui	<b>911715</b>
<b>H</b>	Plastron vide à équiper 1 port droit	Keystone	45x45	2 griffes	Non	<b>911719</b>

## Enjoliveur de plastron

**Compatible avec les boîtes d'encastrement !**

Permet d'intégrer un plastron 45 x 45 directement dans une boîte d'encastrement au mur, sans avoir recours à un boîtier mural intermédiaire.

- › Enjoliveur pour tous plastrons 45 x 45 mm
- › Compatible avec les boîtes d'encastrement diamètre 65 à 68 mm
- › Dimensions extérieures : 80 x 80



Enjoliveur de plastron **911720**

## Plastron obturateur et cache-câbles

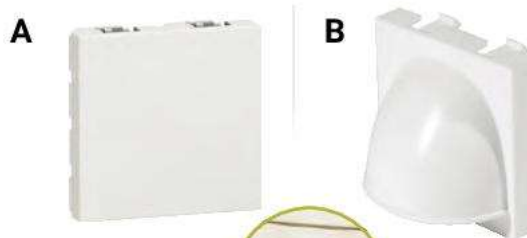

Design et discret !

		FORMAT	RÉF.
<b>A</b>	Plastron obturateur	45 x 45	<b>102678</b>
-	Plastron obturateur	22,5 x 45	<b>102670</b>
<b>B</b>	Plastron cache-câbles	45 x 45	<b>102677</b>

## Plastron Mosaic™ téléphone

- › Nombre de contacts : conjoncteur à 8 plots
- › Raccordement : bornier à vis
- › Compatibilité : conjoncteur mâle 6 ou 8 plots



**legrand**  
Plastron Mosaic™ téléphone **753259**

Consultez-nous

## Plastron Mosaic™ TV

- › Type de connecteur : TV satellite type F femelle à visser
- › Bande de fréquence supportée : 950 à 2400 MHz
- › Compatible TNT et Ultra HD
- › Câble recommandé : câble coaxial 17 VATC ou 19 VATC



**legrand**  
Plastron Mosaic™ TV **753258**

# Boîtiers à équiper

## Boîtier mural pour plastron 45 x 45

**Pour le montage de tous les plastrons en saillie !**

- › Nombre d'emplacements : au choix 1 ou 2 emplacements 45 x 45 mm
- › Profondeur : 41 mm
- › Fond de boîtier fourni avec enjoliveur de plastron
- › Platine en métal à viser
- › Enjoliveur à clipser



Réf. 273047



Réf. 273048

	DIMENSIONS	REF.
Boîtier + enjoliveur 1 emplacement 45 x 45	82 x 82 x 50 mm	<b>273047</b>
Boîtier + enjoliveur 2 emplacements 45 x 45	82 x 150 x 52 mm	<b>273048</b>

## Boîtier mural étanche IP66 pour plastron

**Idéal pour vos liaisons étanches !**

- › Matière : ABS et Polycarbonate
- › Dimensions extérieures : 114 x 114 x 85 mm
- › Indice d'étanchéité : IP66
- › Couvercle semi-transparent
- › A équiper d'un plastron 80 x 80 mm ou 86 x 86 mm
- › Peut être utilisé avec le plastron 1 port keystone Réf. 911733
- › Entrées de câbles possibles sur toutes les faces
- › Fourni avec 2 presse-étoupes, vis de fixation murale et fixation du plastron
- › Possibilité de verrouillage du couvercle par cadenas



	REF.
Boîtier mural étanche IP66	<b>273049</b>
Plastron 80 x 80 mm 1 port keystone incliné 45°	<b>911733</b>

## Boîtier mural pour plastron 45 x 45

- › Nombre d'emplacements : 1 emplacement 45 x 45 mm
- › Profondeur : 42 mm
- › Enjoliveur avec porte-étiquette vendu séparément



Réf. 272020



Réf. 272200

	REF.
Boîtier 1 emplacement 45 x 45	<b>272020</b>
Enjoliveur / Plastron avec porte-étiquette	<b>272200</b>

## Bandeau rackable 19" pour plastron 45 x 45

**Personnalisez le contenu de votre bandeau 19" !**

- › Format : 19" en aluminium
- › Hauteur : 1,2U
- › Nombre d'emplacements : jusqu'à 8 emplacements 45 x 45 mm ou 16 emplacements 22,5 x 45 mm
- › Dimensions intérieures utiles : 405 x 45 mm
- › Presse-étoupe en caoutchouc perçable en extrémité
- › Equerres de fixation amovibles à serrage rapide



	REF.
Bandeau 19" pour plastron 45 x 45	<b>273038</b>



# Raccordements électriques et accessoires

## INTERRUPTEURS ET ACCESSOIRES DE MONTAGE

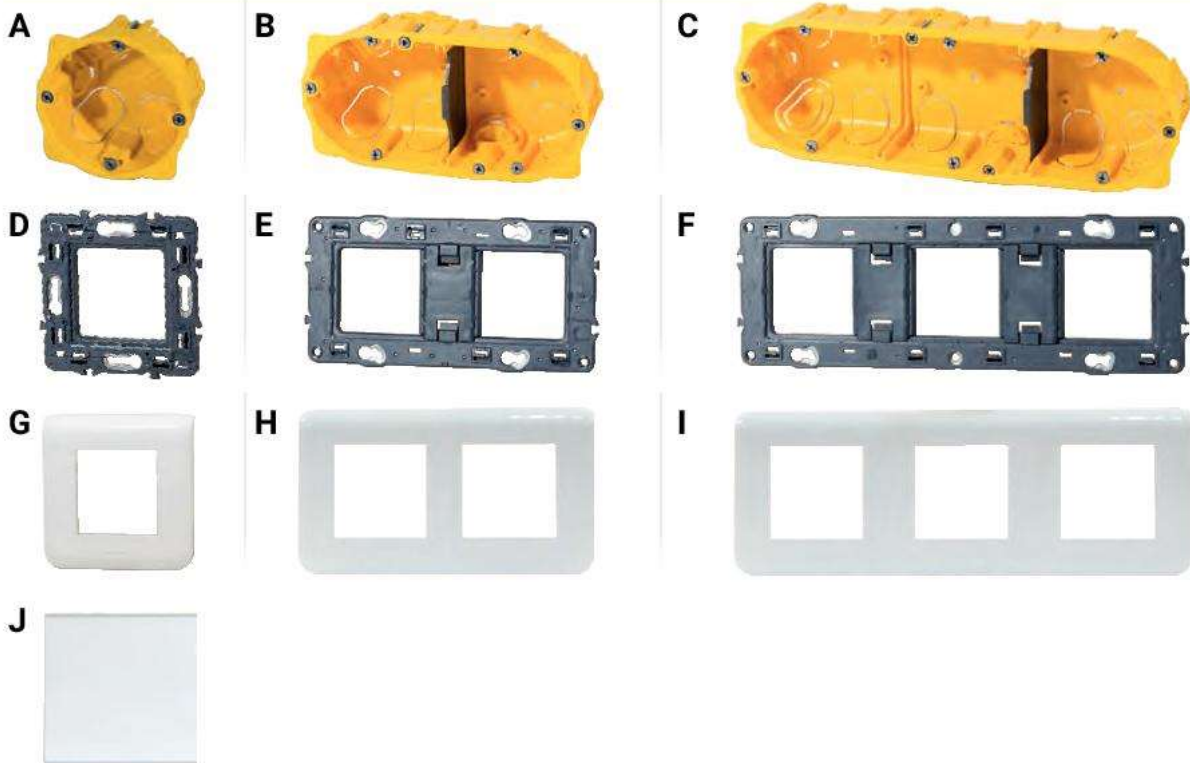

	NOMBRE DE POSTES	NOMBRE DE MODULES	COLISAGE	DIMENSIONS	REF.
<b>A</b>	1	-	1	71 x 71 x 40 mm	<b>753267</b>
<b>B</b>	2	-	1	142 x 72,8 x 40 mm	<b>753262</b>
<b>C</b>	3	-	1	213 x 72,8 x 40 mm	<b>753263 *</b>
<b>D</b>	1	-	1	74 x 70,9 mm	<b>753271</b>
<b>E</b>	2	-	1	141,75 x 70,9 mm	<b>753268</b>
<b>F</b>	3	-	1	212,75 x 70,9 mm	<b>753273 *</b>
<b>G</b>	1	-	1	82 x 82 mm	<b>753277</b>
<b>H</b>	2	-	1	123 x 82 mm	<b>753275</b>
<b>I</b>	3	-	1	294,8 x 82 mm	<b>753276</b>
<b>J</b>	-	2	1	45 x 45 x 36,3 mm	<b>834070</b>

## ACCESSOIRES DE RACCORDEMENT

### Borne de connexion pour fils souples et rigides

Faire et défaire rapidement ses raccordements électriques sans outil !

Possibilité de mixer le raccordement de fils souples et rigides sur une même borne.

- › Serrage par levier à bascule
- › Raccordement de fils souples : 0,14 mm<sup>2</sup> à 4 mm<sup>2</sup>
- › Raccordement de fils rigides : 0,14 mm<sup>2</sup> à 4 mm<sup>2</sup>
- › Puissance : 32 A max.



			REF.
Borne de connexion 2 voies	2 fils	100 pièces	<b>809091</b>
Borne de connexion 3 voies	3 fils	50 pièces	<b>809092</b>
Borne de connexion 5 voies	5 fils	25 pièces	<b>809093</b>



Ref. 809091



Ref. 809092



Serrage levier !



Ref. 809093

### Connecteur de jonction Presslok™

Les connecteurs 3M Scotchlock™ UY2 changent de nom et deviennent UY2 Presslok™

- › Application : raccordement en téléphonie
- › Type de connexion : jonction (remplie de gel)
- › Nombre de conducteurs : 2 (accepte des conducteurs de jauges différentes)
- › Diamètre maxi sur isolant : 2,08 mm
- › Diamètre conducteur : 0,4 à 0,9 mm (AWG 19 à 26)
- › Commutation sans interruption : oui

- › Matière : polypropylène (PP)
- › Température d'utilisation : -40°C à +60°C
- › Conditionnement : boîte de 100 connecteurs



	REF.
Connecteur de jonction Presslok™	<b>753299</b>

# Câbles VDI et accessoires résidentiels

## Boîtier VDI résidentiel à équiper

**1 seul boîtier pour la TV, le téléphone et le réseau !**

- › Boîtier prêt à être équipé
- › 1 rail DIN 35 mm
- › 2 supports pour 4 x RJ45
- › 1 boîtier de raccordement téléphonique 7 lignes
- › 1 borne de terre



Boîtier VDI résidentiel RÉF. **832005**

## Filtre ADSL 4 sorties RJ45 pour rail DIN

- › 1 entrée ligne
- › 1 entrée modem
- › 4 sorties RJ45 téléphone
- › Montage rail DIN 35 mm



Filtre ADSL RJ45 pour rail DIN RÉF. **832006**

## Switch 5 ports 10/100 pour rail DIN

- › Montage rail DIN 35 mm
- › Fourni avec alimentation



Switch 10/100 pour rail DIN RÉF. **832007**

## Boîtier DTI sur rail DIN

- › Module RC intégré avec prise de test RJ45
- › Protection parafoudre (voir tableau)
- › Compatible : câble monobrin AWG 23 ou 24
- › Raccordement de lignes sans outil
- › Fixation sur rail DIN 35 mm ou par vis



Réf. **832130**

	NBRE SORTIES	PROTÉGÉ	RÉF.
Boîtier DTI sur rail DIN	3	Non	<b>832130</b>
Boîtier DTI sur rail DIN	3	Oui	<b>832131</b>
Boîtier DTI sur rail DIN	5	Non	<b>832132</b>
Boîtier DTI sur rail DIN	5	Oui	<b>832133</b>

## Panneau 4 ports RJ45 CAT. 5e UTP pour boîtier VDI résidentiel

- › Nombre de ports : 4 ports RJ45
- › Catégorie : CAT. 5e UTP
- › Raccordement : bloc 110 / krone
- › Pour boîtier VDI résidentiel **Réf. 832005**



Panneau 4 ports RJ45 CAT. 5e UTP RÉF. **832008**

## Panneau 4 ports RJ45 CAT. 6A STP pour boîtier VDI résidentiel

- › Nombre de ports : 4 ports RJ45
- › Catégorie : CAT. 6A STP
- › Raccordement : bloc 110 / krone
- › Pour boîtier VDI résidentiel **Réf. 832005**



Panneau 4 ports RJ45 CAT. 6A STP RÉF. **832009**

## Bloc modulaire sur rail DIN

- › À poser dans un tableau électrique sur rail DIN
- › Emplacement 5 modules (90 mm)
- › Raccordement rapide
- › Pour câble rigide max 2,5 mm<sup>2</sup>
- › 2 prises 2 P+T 16 A



Bloc modulaire sur rail DIN RÉF. **832063**

## Câble VDI résidentiel

**Distribuez la TV numérique (CATV, TNT), l'Ethernet, et la téléphonie + xDSL sur 1 seul câble !**



- › Type de câble : rond monobrin 4 paires AWG 23
- › Conformité : NF C 15 100 / UTEC 90-483 et 15-900 / EN 50173-4
- › Compatibilité : NF C 93 531-14 (grade 3) & NF C 93 531-15 (satellite)
- › Gaine : LSOH / RPC
- › Longueur maximale de câblage préconisée : 45 m



Câble grade 3 - 2,2 GHz rond RÉF. **832041**

## Câble d'installation TV / SAT intérieur

- › Câble 75 ohms
- › Gaine PVC



Réf. 830300

	LONGUEUR	COULEUR	RÉF.
Câble VATC 19	15 m	Blanc	<b>830310</b>
Câble VATC 17	25 m	Blanc	<b>830300</b>
Câble VATC 17	100 m	Blanc	<b>830287</b>
Câble VATC 17	500 m	Blanc	<b>830288</b>

## Câble d'installation TV / SAT extérieur

- › Câble 75 ohms
- › Gaine PE



Réf. 830289

	LONGUEUR	COULEUR	RÉF.
Câble PATC 17	100 m	Noir	<b>830289</b>

## Cordon antenne TV

Raccordement de votre TV à la prise murale !

- › Connecteur 9,5 mm
- › Connecteur mâle / femelle
- › Impédance : 75 ohms



Réf. 830002

	CONNECT. 1	CONNECT. 2	LONGUEUR	RÉF.
Cordon d'antenne TV	M	F	1,5 m	<b>830002</b>
Cordon d'antenne TV	M	F	5,0 m	<b>830012</b>
Cordon d'antenne TV	M	F	10,0 m	<b>830022</b>

## Cordon antenne satellite

Raccordement de votre décodeur à l'antenne satellite !

- › Connecteur coaxial à vis F
- › Impédance : 75 ohms
- › Câble pour raccorder l'antenne satellite au terminal démodulateur
- › Convient également aux décodeurs TNT HD en prise F



Réf. 830100

	CONNECT. 1	CONNECT. 2	LONG.	RÉF.
Cordon d'antenne satellite	M	M	2,5 m	<b>830100</b>
Cordon d'antenne satellite	M	M	5,0 m	<b>830110</b>
Cordon d'antenne satellite	M	M	10,0 m	<b>830120</b>

## Prise TV

Réalisez vous-même vos cordons antenne TV !



- › Kit de 2 fiches coaxiales mâle et femelle 9,5 mm
- › Utilisable sur câble type VATC 17 ou VATC 19
- › Vendue par 2 (1 mâle et 1 femelle)



Réf. 830252

## Prise satellite

Réalisez vous-même vos cordons antenne ou satellite !



- › Fiche coaxiale mâle F, à visser directement sur le câble coaxial
- › Pour câble d'antenne 75 ohm
- › Utilisable sur câble type RG6 VATC 21 ou VATC 19 ou VATC 17
- › Vendue par lot de 100 connecteurs



Réf. 830269

## Répartiteur TV / satellite

- › Fréquence : 5 à 2500 MHz
- › Impédance : 75 ohms
- › Convient à la réception satellite et TNT HD



Réf. 830272

Réf. 830271

Réf. 830273

NOMBRE DE SORTIES	RÉF.
2	<b>830271</b>
3	<b>830272</b>
4	<b>830273</b>

## Plastron Mosaic™ TV

- › Type de connecteur : TV satellite type F femelle à visser
- › Bande de fréquence supportée : 950 à 2400 MHz
- › Compatible TNT et Ultra HD
- › Câble recommandé : câble coaxial 17 VATC ou 19 VATC



Réf. 753258

Plastron Mosaic™ TV

## Détecteur analogique de signal satellite

Le pointeur de satellite se branche entre le LNB et le récepteur, et facilite le réglage de l'orientation de l'antenne.

- › Affichage du niveau de polarisation
- › Réglage d'atténuation dB
- › Alimentation électrique via le récepteur
- › Gamme de fréquences : 950 - 2400 MHz



Réf. 832118

Détecteur de signal satellite

# Eclairage LED



GARANTIE  
**03**  
ANS



**Idéal pour le travail de précision !**



**Idéal pour le travail de précision !**



	Spot monoled blanc neutre	Lampe loupe 8 dioptries	Lampe loupe 3 + 12 dioptries
PUISSANCE	10 W	22 W	12 W
COULEUR	4000°K	> 6400°K	> 6400°K
FLUX LUMINEUX (LM)	805	1050	550
ANGLE D'ÉCLAIRAGE	45°	-	-
DURÉE DE VIE	50.000 H	-	-
REF.	<b>832672</b>	<b>815726</b>	<b>815727</b>



GARANTIE  
**02**  
ANS



	Ampoule LED MR16 blanc chaud	Driver 12 V à courant constant pour MR16
PUISSANCE	5 W	12 W max / 25 W max
COULEUR	3000°K	-
FLUX LUMINEUX (LM)	440	-
ANGLE D'ÉCLAIRAGE	38°	-
DURÉE DE VIE	30.000 H	-
REF.	<b>832628</b>	<b>832629</b> / <b>832638</b>



GARANTIE  
**03**  
ANS



**IP54 / IK08 !**



GARANTIE  
**05**  
ANS



**UGR<19 / Diamètre de perçage : 70 mm !**



GARANTIE  
**05**  
ANS



**Driver fourni !**

	Hublot LED blanc neutre	Downlight LED blanc chaud	Dalle LED 600 x 600 blanc neutre
PUISSANCE	28 W	10 W	36 W
COULEUR	4000°K	3000°K	4000°K
FLUX LUMINEUX (LM)	2380	945	3600
ANGLE D'ÉCLAIRAGE	120°	36°	120°
DURÉE DE VIE	50.000 H	50.000 H	50.000 H
DIMENSIONS	76 x 322 mm	-	-
REF.	<b>831605</b>	<b>831689</b>	<b>831674</b>

INSTALLATION ÉLECTRIQUE ET ÉCLAIRAGE



## Distribution électrique et onduleurs

Cordons et rallonges électriques	268 à 270
Rallonges électriques et connecteurs	271
Multiprises	272
Accessoires	273 - 274
Multiprises protégées	275
Multiprises rackables	276 - 277
Multiprises modulaires BACHMANN	278
Multiprises encastrables BACKMANN	279
Alimentations multi-usages et RARITAN PDU sur IP	280
LEGRAND PDU - Multiprises basiques et multiprises sur IP contrôlées et mesurées	281
ATEN PDU sur IP - Multiprises contrôlées et mesurées	282
Prises électriques contrôlées	283
Onduleurs INFOSEC	284 à 286
Onduleurs LEGRAND	287
Onduleurs EATON	288 - 289
Piles et batteries rechargeables VARTA	290
Piles et batteries rechargeables ANSMANN	291
Chargeurs de batterie	292



Onduleur 600 VA  
Réf. 791061  
Page 285

# Cordons et rallonges électriques



## FICHE SANS TERRE

CEE 7/16 - mâle  
Type C - EN50075  
Puissance maxi : 6 A



CEE 7/16 - femelle  
EN50075  
Puissance maxi : 6 A



IEC C7 - femelle  
EN60320/C7  
Puissance maxi : 2,5 A



## FICHE AVEC TERRE

CEE 7/5 - femelle  
Type E  
Puissance maxi : 16 A



CEE 7/7 G - mâle  
(droit)  
Puissance maxi : 16 A



CEE 7/7 - mâle  
(coudé)  
Puissance maxi : 16 A



IEC C15 - femelle  
EN60320/C15  
Puissance maxi : 10 A



IEC C14 - mâle  
EN60320/C14  
Puissance maxi : 10 A



IEC C13 - femelle  
EN60320/C13  
Puissance maxi : 10 A



IEC C13 L - femelle  
EN60320/C13  
(coudé)  
Puissance maxi : 10 A



IEC C5 - femelle  
EN60320/C5  
Puissance maxi : 2,5 A



IEC C20 - mâle  
EN60320/C20  
Puissance maxi : 16 A



IEC C19 - femelle  
EN60320/C19  
Puissance maxi : 16 A



## FICHE ÉTRANGÈRE

BS 1363 - mâle  
Type G



NEMA 5-15 - mâle  
Type-B



### Cordon alimentation PC - IEC C13



- › Jusqu'à 1,8 m : câble H05VVVF 3 x 0,75 mm<sup>2</sup>
- › Au-delà de 1,8 m : câble H05VVVF 3 x 1,0 mm<sup>2</sup>
- › Puissance : 10 A
- › Gaine : PVC
- › Cordon certifié NF



Réf. 808010



Réf. 808014

### Rallonge moniteur / onduleur - IEC C13

- › Jusqu'à 1,8 m : câble H05VVVF 3 x 0,75 mm<sup>2</sup>
- › Au-delà de 1,8 m : câble H05VVVF 3 x 1,0 mm<sup>2</sup>
- › Puissance : 10 A
- › Gaine : PVC



Réf. 808050



Réf. 808041



Réf. 808042

COULEUR	CONNECTEUR 1	CONNECTEUR 2	LONGUEUR	RÉF.
Noir	CEE 7/7	IEC C13	0,6 m	808009
Noir	CEE 7/7	IEC C13	1,8 m	808010
Noir	CEE 7/7	IEC C13	2,5 m	808020
Noir	CEE 7/7	IEC C13	3,0 m	580420
Noir	CEE 7/7	IEC C13	5,0 m	808030
Noir	CEE 7/7	IEC C13	7,5 m	808031
Noir	CEE 7/7	IEC C13	10,0 m	808033
Beige	CEE 7/7	IEC C13	1,8 m	808110
Orange	CEE 7/7	IEC C13	0,6 m	808071
Orange	CEE 7/7	IEC C13	1,8 m	808072
Blanc	CEE 7/7	IEC C13	0,6 m	808076
Blanc	CEE 7/7	IEC C13	1,8 m	808077
Bleu	CEE 7/7	IEC C13	1,8 m	808013
Rouge	CEE 7/7	IEC C13	1,8 m	808014
Noir	CEE 7/7 G	IEC C13	1,8 m	808011
Noir	CEE 7/7 G	IEC C13	3,0 m	580419
Noir	CEE 7/7 G	IEC C13	5,0 m	808032
Orange	CEE 7/7 G	IEC C13	1,8 m	808073
Noir	CEE 7/7	IEC C13 L	1,8 m	808210
Noir	CEE 7/7	IEC C13 L	3,0 m	808211

COULEUR	CONNECTEUR 1	CONNECTEUR 2	LONGUEUR	RÉF.
Noir	IEC C14	IEC C13	0,6 m	808039
Noir	IEC C14	IEC C13	1,8 m	808040
Noir	IEC C14	IEC C13	3,0 m	580460
Noir	IEC C14	IEC C13	5,0 m	808050
Noir	IEC C14	IEC C13	7,5 m	808051
Gris	IEC C14	IEC C13	1,8 m	808140
Orange	IEC C14	IEC C13	0,6 m	808074
Orange	IEC C14	IEC C13	1,8 m	808075
Blanc	IEC C14	IEC C13	0,6 m	808078
Blanc	IEC C14	IEC C13	1,8 m	808079
Bleu	IEC C14	IEC C13	1,8 m	808041
Rouge	IEC C14	IEC C13	1,8 m	808042

# Cordons et rallonges électriques

## Cordon et rallonge - IEC C15

- › Cordon : câble H05VVVF 3 x 1,0 mm<sup>2</sup>
- › Rallonge : câble H05VVVF 3 x 0,75 mm<sup>2</sup>
- › Puissance : 10 A
- › Gaine : PVC

	CONNECTEUR 1	CONNECTEUR 2	LONGUEUR	COULEUR	RÉF.
Cordon	CEE 7/7	IEC C15	1,8 m	Noir	<b>808360</b>
Rallonge	IEC C14	IEC C15	1,8 m	Noir	<b>808361</b>
Rallonge	IEC C14	IEC C15	3,0 m	Noir	<b>808362</b>



Réf. 808360



Réf. 808361

## Cordon bipolaire et tripolaire

Le compagnon de votre ordinateur portable !



- › Cordon bipolaire : câble H03VVVF 2 x 0,75 mm<sup>2</sup>
- › Cordon tripolaire : câble H05VVVF 3 x 0,75 mm<sup>2</sup>
- › Puissance : 2,5 A
- › Gaine : PVC
- › Cordon certifié NF

	CONNECTEUR 1	CONNECTEUR 2	LONGUEUR	COULEUR	RÉF.
Bipolaire	CEE 7/16	IEC C7	1,8 m	Noir	<b>808310</b>
Bipolaire	CEE 7/16	IEC C7	3,0 m	Noir	<b>808311</b>
Bipolaire	CEE 7/16	IEC C7	5,0 m	Noir	<b>808312</b>
Tripolaire	CEE 7/7	IEC C5	1,8 m	Noir	<b>808350</b>
Tripolaire	CEE 7/7	IEC C5	3,0 m	Noir	<b>808351</b>
Tripolaire	CEE 7/7	IEC C5	5,0 m	Noir	<b>808352</b>



Réf. 808350



Réf. 808310

## Cordon et rallonge en « Y » - IEC C13

- › Câble : H05VVVF 3 x 0,75 mm<sup>2</sup>
- › Puissance : 10 A
- › Gaine : PVC
- › Cordon certifié NF



	CONNECTEUR 1	CONNECTEUR 2	LONGUEUR	RÉF.
Cordon en "Y"	CEE 7/7	2 x IEC C13	1,8 m	<b>808410</b>
Cordon en "Y"	CEE 7/7 G	2 x IEC C13	2,1 m	<b>808420</b>
Rallonge en "Y"	IEC C14	2 x IEC C13	0,3 m	<b>808430</b>
Rallonge en "Y"	IEC C14	2 x IEC C13	1,8 m	<b>580490</b>
Rallonge en "Y"	IEC C14	3 x IEC C13	1,8 m	<b>808431</b>

Réf. 808410



## Adaptateur pour cordon secteur



Réf. 809076



Réf. 809077

	PUISSANCE	RÉF.
Adaptateur IEC C8 / IEC C7 coudé	2,5 A	<b>809079</b>
Adaptateur IEC C14 / IEC C7	2,5 A	<b>809076</b>
Adaptateur IEC C14 / IEC C7 coudé	2,5 A	<b>809078</b>
Adaptateur IEC C14 / IEC C5	2,5 A	<b>809077</b>
Adaptateur IEC C14 / IEC C5 coudé	2,5 A	<b>809080</b>
Adaptateur IEC C13 / IEC C6	2,5 A	<b>809072</b>
Adaptateur IEC C14 / IEC C13 coudé	10 A	<b>809081</b>
Adaptateur IEC C13 / CEE 7/7	10 A	<b>809068</b>
Adaptateur IEC C14 / CEE 7/5	10 A	<b>809071</b>
Adaptateur IEC 60309 fem. / CEE 7/7	16 A	<b>809073</b>
Adaptateur IEC 60309 mâle / CEE 7/5	16 A	<b>809074</b>



Réf. 809081



Réf. 809068



Réf. 809071



Réf. 809073

# Cordons et rallonges électriques



Réf. 808068



Réf. 808070



Réf. 808058

## Cordon et rallonge - IEC C13 verrouillable

Évitez les déconnexions accidentelles !

- › Câble : H05VVf 3 x 1,0 mm<sup>2</sup>
- › Puissance : 10 A
- › Gaine : PVC
- › Verrouillage / déverrouillage sans outil
- › Existe aussi en rouge, en bleu et en blanc sur demande

### IEC LOCK

CONNECTEUR 1	CONNECTEUR 2	LONGUEUR	COULEUR	RÉF.
CORDONS				
CEE 7/7	IEC C13 verrouillable	1,0 m	Noir	<b>808088</b>
CEE 7/7	IEC C13 verrouillable	2,0 m	Noir	<b>808068</b>
CEE 7/7	IEC C13 verrouillable	2,0 m	Orange	<b>808089</b>
CEE 7/7	IEC C13 verrouillable	3,0 m	Noir	<b>808069</b>
CEE 7/7	IEC C13 verrouillable	3,0 m	Orange	<b>808090</b>
CEE 7/7	IEC C13L verrouillable	2,0 m	Noir	<b>808095</b>
RALLONGES				
IEC C14	IEC C13 verrouillable	0,5 m	Noir	<b>808082</b>
IEC C14	IEC C13 verrouillable	1,0 m	Noir	<b>808083</b>
IEC C14	IEC C13 verrouillable	1,0 m	Orange	<b>808091</b>
IEC C14	IEC C13 verrouillable	2,0 m	Noir	<b>808070</b>
IEC C14	IEC C13 verrouillable	2,0 m	Orange	<b>808092</b>
IEC C14	IEC C13 verrouillable	3,0 m	Noir	<b>808084</b>
IEC C14	IEC C13 verrouillable	3,0 m	Orange	<b>808093</b>
IEC C14 verrouillable	IEC C13 verrouillable	0,5 m	Noir	<b>808058</b>
IEC C14 verrouillable	IEC C13 verrouillable	1,0 m	Noir	<b>808059</b>
IEC C14 verrouillable	IEC C13 verrouillable	2,0 m	Noir	<b>808080</b>

## Cordon secteur - IEC C19 verrouillable

- › Câble : H05VVf 3 x 1,5 mm<sup>2</sup>
- › Puissance : 16 A
- › Gaine : PVC
- › Verrouillage / déverrouillage sans outil



Réf. 808094



Réf. 807923

### IEC LOCK

CONNECTEUR 1	CONNECTEUR 2	LONGUEUR	COULEUR	RÉF.
CORDONS				
CEE 7/7	IEC C19 verrouillable	2,0 m	Noir	<b>808094</b>
RALLONGES				
IEC C20	IEC C19 verrouillable	2,0 m	Noir	<b>807923</b>
IEC C20	IEC C19 verrouillable	3,0 m	Noir	<b>807924</b>
IEC C20	IEC C19 verrouillable	2,0 m	Blanc	<b>807925</b>
IEC C20	IEC C19 verrouillable	3,0 m	Blanc	<b>807926</b>

## Cordon et rallonge - IEC C19

- › Câble : H05VVf 3 x 1,5 mm<sup>2</sup>
- › Puissance : 16 A (sauf IEC C13 et IEC C14 : 10 A)
- › Gaine : PVC



Réf. 808018



Réf. 808004



Réf. 808006



Réf. 808000

CONNECTEUR 1	CONNECTEUR 2	LONGUEUR	COULEUR	RÉF.
CORDONS				
CEE 7/7	IEC C19	2,0 m	Noir	<b>808018</b>
CEE 7/7	IEC C19	3,0 m	Noir	<b>808019</b>
RALLONGES				
IEC C20	IEC C13	2,0 m	Noir	<b>808000</b>
IEC C20	IEC C13	3,0 m	Noir	<b>808001</b>
IEC C20	IEC C19	2,0 m	Noir	<b>808002</b>
IEC C20	IEC C19	3,0 m	Noir	<b>808003</b>
IEC C20	IEC C19	2,0 m	Blanc	<b>808004</b>
IEC C20	IEC C19	3,0 m	Blanc	<b>808005</b>
IEC C14	IEC C19	2,0 m	Noir	<b>808006</b>
IEC C14	IEC C19	3,0 m	Noir	<b>808007</b>



# Rallonges électriques et connecteurs

## Rallonge secteur

- › Rallonge bipolaire : câble H03VVf 2 x 0,5 mm<sup>2</sup> (sauf Réf. **573724** : 2 x 0,75 mm<sup>2</sup>)
- › Puissance : 16 A (sauf bipolaire : 6 A)
- › Rallonge tripolaire : câble H05VVf 3 x 1,5 mm<sup>2</sup> (sauf Réf. **807553** : 3 x 2,5 mm<sup>2</sup>)
- › Gaine : PVC
- › Rallonge certifiée NF

CONNECTEUR 1	CONNECTEUR 2	LONGUEUR	COLOR	RÉF.
<b>TRIPOLAIRE</b>				
CEE 7/7	CEE 7/5	3,0 m	Noir	<b>807510</b>
CEE 7/7	CEE 7/5	5,0 m	Noir	<b>807511</b>
CEE 7/7	CEE 7/5	10,0 m	Noir	<b>807512</b>
CEE 7/7	CEE 7/5	15,0 m	Noir	<b>807553</b>
CEE 7/7	CEE 7/5	3,0 m	Blanc	<b>807513</b>
CEE 7/7	CEE 7/5	5,0 m	Blanc	<b>807514</b>
CEE 7/7	CEE 7/5	10,0 m	Blanc	<b>807515</b>
<b>BIPOLAIRE</b>				
CEE 7/16	CEE 7/16 fem.	1,8 m	Noir	<b>573721</b>
CEE 7/16	CEE 7/16 fem.	1,8 m	Blanc	<b>573722</b>
CEE 7/16	CEE 7/16 fem.	5,0 m	Noir	<b>573724</b>



Réf. 807510



Réf. 573721

## Cordon secteur étranger

- › Câble : H05VVf 3 x 0,75 mm<sup>2</sup>
- › Puissance : 10 A
- › Gaine : PVC

Réf. **809030**  
USARéf. **809010**  
ANGLAIS

CONNECTEUR 1	CONNECTEUR 2	LONGUEUR	RÉF.
Cordon USA	NEMA 5-15 IEC C13	1,8 m	<b>809030</b>
Cordon anglais	BS 1363 IEC C13	1,8 m	<b>809010</b>

## Dexlan

### Rallonge électrique protégée

- › Longueur : 10 à 50 m (voir tableau)
- › Gaine : PVC
- › Câble : H05VVf 3 x 1,5 mm<sup>2</sup>
- › 4 prises sur enrouleur
- › Puissance : 16 A (rallonge déroulée)
- › Thermo-fusible réarmable

Réf. **820113**Réf. **820110**

	LONGUEUR	RÉF.
Rallonge électrique protégée	10,0 m	<b>820110</b>
Rallonge électrique protégée	25,0 m	<b>820113</b>
Rallonge électrique protégée	50,0 m	<b>820112</b>

## Rallonge électrique PRO IP44 - 40 m

### La sécurité sur vos chantiers !

- › Longueur : 40 m
- › Câble : H07RNF 3 x 2,5 mm<sup>2</sup>
- › Puissance : 16 A (rallonge déroulée)
- › Gaine : néoprène
- › 4 prises IP44 sur enrouleur
- › Double protection thermique contre les surcharges

Réf.  
**820114**

## Cordon secteur tripolaire extrémité dénudée - 3,0 m

### Raccordez facilement tous vos équipements électriques !

- › Câble : H05VVf 3 x 0,75 mm<sup>2</sup>
- › Puissance : 10 A maximum
- › Gaine : PVC
- › Extrémité avec fils 2 P + T dénudés

CONNECTEUR 1  
CEE 7/7Réf.  
**808012**

## Prise secteur IEC tripolaire

Pour confection de cordons d'alimentation, 2 pôles + terre.

- › Connecteur IEC C14 mâle (Réf. **720801**)
- › Connecteur IEC C13 femelle (Réf. **720810**)
- › Pour câble jusqu'à 3 x 1,00 mm<sup>2</sup>
- › Courant max : 10 A
- › Connexion à vis
- › Manchon de finition

Réf. **720810**Réf. **720801**IEC C14 mâle **720801**  
IEC C13 femelle **720810**

## Prise secteur IEC C13 verrouillable

- › Pour câble jusqu'à 3 x 1,5 mm<sup>2</sup>
- › Puissance : 10 A
- › Raccordement par bornes à vis

IEC  
**LOCK**Réf.  
**808087**

## Prise secteur plate

### Optimisez l'espace derrière les meubles !

- › Pour câble : H05VVf 3 x 1,5 mm<sup>2</sup> max
- › Puissance : 16 A
- › Raccordement par bornes à vis
- › Epaisseur : 10 mm (brevet européen)

**BACH**  
**MANN**Réf.  
**720802**

## Prise secteur caoutchouc IP44

- › Pour câble : H07RNF 3 x 2,5 mm<sup>2</sup> max
- › Puissance : 16 A
- › Indice d'étanchéité : IP44
- › Résistance aux chocs : IK08
- › Raccordement par bornes à vis
- › Réf. **809045** : mâle, Réf. **809046** : femelle

**legrand**Réf.  
**809045**  
**809046**

## Prise secteur avec interrupteur

### Coupez la mise en veille de vos équipements !

- › Pour câble : H05VVf 3 x 1,5 mm<sup>2</sup> max
- › Puissance : 16 A
- › Interrupteur à bascule bipolaire
- › Raccordement par bornes à vis

NOUVEAU  
2023**BACH**  
**MANN**Réf.  
**720803**

# Multiprises

## Multiprise 3 prises avec cordon IEC C14

Spéciale onduleur !

- › Câble : H05VVVF 3 x 1,0 mm<sup>2</sup>
- › Puissance : 10 A.
- › Prises avec protection enfant

**PENSEZ-Y**

Retrouvez tous nos onduleurs

Pages : 284 à 289



**Dexlan**

Réf. 808512

INTERRUPTEUR	NOMBRE DE PRISES	LONGUEUR	COULEUR	RÉF.
-	3	0,8 m	Noir	808512
-	3	0,8 m	Blanc	808513
-	3	1,5 m	Noir	808509
-	3	1,5 m	Blanc	808510
-	3	4,0 m	Noir	808514
-	3	4,0 m	Blanc	808515

## Multiprise

- › Cordon jusqu'à 1,5 m : câble H05VVVF 3 x 1,0 mm<sup>2</sup>
- › Cordon de 4,0 m : câble H05VVVF 3 x 1,5 mm<sup>2</sup>
- › Puissance : 16 A.
- › Prises avec protection enfant
- › Multiprise certifiée NF



Réf. 808541



Réf. 820040



3 + 4 bipolaires avec interrupteur

**Dexlan**

INTERRUPTEUR	NOMBRE DE PRISES	LONGUEUR	COULEUR	RÉF.
-	3	0,8 m	Blanc	808562
-	3	0,8 m	Noir	808559
-	3	1,5 m	Blanc	808530
-	3	1,5 m	Noir	808531
-	3	4,0 m	Blanc	808560
-	3	4,0 m	Noir	808561
-	4	0,8 m	Blanc	808564
-	4	1,5 m	Blanc	808540
-	4	1,5 m	Noir	808541
-	4	4,0 m	Blanc	808543
-	4	4,0 m	Noir	808544
-	5	0,8 m	Blanc	808566
-	5	1,5 m	Blanc	573430
-	5	1,5 m	Noir	573431
-	5	4,0 m	Blanc	808545
-	5	4,0 m	Noir	808546
-	6	0,8 m	Blanc	808568
-	6	1,5 m	Blanc	808547
-	6	1,5 m	Noir	808548
-	6	4,0 m	Blanc	808533
-	6	4,0 m	Noir	808534
Oui	1	-	Blanc	808527
Oui	2	-	Blanc	808526
Oui	3	0,8 m	Blanc	808563
Oui	3	1,5 m	Blanc	808535
Oui	3	1,5 m	Noir	808536
Oui	3	4,0 m	Blanc	808537
Oui	3	4,0 m	Noir	808538
Oui	4	0,8 m	Blanc	808565
Oui	4	1,5 m	Blanc	808553
Oui	4	1,5 m	Noir	808554
Oui	4	4,0 m	Blanc	808555
Oui	4	4,0 m	Noir	808556
Oui	5	0,8 m	Blanc	808567
Oui	5	1,5 m	Blanc	808550
Oui	5	1,5 m	Noir	808551
Oui	5	4,0 m	Blanc	808570
Oui	5	4,0 m	Noir	808571
Oui	6	0,8 m	Blanc	808569
Oui	6	1,5 m	Blanc	820030
Oui	6	1,5 m	Noir	820031
Oui	6	4,0 m	Blanc	573370
Oui	6	4,0 m	Noir	573371
Oui	3 + 4 bipolaires	1,5 m	Blanc	820040

## Multiprise avec chargeur USB intégré

Permet de charger directement un smartphone et une tablette.

- › Câble : H05VVVF 3 x 1,0 mm<sup>2</sup>
- › Puissance : 16 A.
- › Prises avec protection enfant
- › Chargeur 2 ports USB : 2,1 A partagés
- › Interrupteur : Oui



Réf. 808522

Réf. 808523

NOMBRE DE PRISES	USB	LONGUEUR	COULEUR	RÉF.
3	Oui	1,5 m	Blanc / Gris	808522
5	Oui	1,5 m	Blanc / Gris	808523

## Rallonge multiprise clipsable avec chargeur USB intégré

Idéale pour le bureau ou l'atelier !

- › Câble : H05VVVF 3 x 1,5 mm<sup>2</sup>
- › Puissance : 16 A.
- › 4 prises tripolaires avec protection enfant
- › Chargeur 2 ports USB : 3,4 A cumulés
- › Pour plan de travail jusqu'à 63 mm d'épaisseur
- › Interrupteur : Oui
- › Multiprise certifiée NF



**legrand**

NOMBRE DE PRISES	USB	LONGUEUR	COULEUR	RÉF.
4	Oui	1,5 m	Noir	808578

## Multiprise multimédia parafoudre

Idéale pour l'espace TV !

- › Câble : H05VVVF 3 x 1,5 mm<sup>2</sup>
- › Puissance : 16 A (tripolaire) et 6 A (bipolaire)
- › 4 prises tripolaires + 4 prises bipolaires, avec protection enfant
- › Parafoudre intégré de type 3
- › Boîtier cache-câbles avec lien auto-agrippant
- › Interrupteur : Oui
- › Multiprise certifiée NF



**legrand**

NOMBRE DE PRISES	USB	LONGUEUR	COULEUR	RÉF.
4+4	Oui	2,0 m	Noir	808577

## Adaptateur de voyage bipolaire multipays

### Brevet exclusif !

Permet de s'adapter mécaniquement aux prises secteur de plus de 220 pays dans le monde.

- › Tension : 100 à 250 V
- › Type : bipolaire (2 pôles)
- › Puissance : 2,5 A max
- › Fusible interchangeable : 2,5 A
- › Sélection de la fiche du pays par curseur (brevet)
- › Pays d'origine : 
- › Pays de destination : 



**SKROSS®**  
ADAPT TO THE WORLD

Adaptateur de voyage bipolaire multipays

REF.  
**807137**

## Adaptateur de voyage tripolaire Europe vers multipays

### Brevet exclusif !

Permet de s'adapter mécaniquement aux prises secteur de plus de 120 pays dans le monde.

- › Tension : 100 à 250 V
- › Type : tripolaire (2 pôles + terre)
- › Puissance : 6,3 A max
- › Fusible interchangeable : 6,3 A
- › Sélection de la fiche du pays par curseur (brevet)
- › Pays d'origine : 
- › Pays de destination : 



Associé à la Réf 807144 pour une solution tripolaire multipays vers multipays



**SKROSS®**  
ADAPT TO THE WORLD

Adaptateur de voyage tripolaire Europe vers multipays

REF.  
**807143**

## Adaptateur tripolaire multipays vers Europe avec chargeur USB

- › Tension : 100 à 250 V
- › Type : tripolaire (2 pôles + terre)
- › Puissance : 16 A max
- › Chargeur 1 port USB : 2,4 A
- › Pays d'origine : 
- › Pays de destination : 



**SKROSS®**  
ADAPT TO THE WORLD

Adaptateur tripolaire multipays vers Europe avec chargeur USB

REF.  
**807148**

## Adaptateur de voyage tripolaire avec chargeur USB

### Brevet exclusif !

Permet de s'adapter mécaniquement aux prises secteur de plus de 120 pays dans le monde.

- › Tension : 100 à 250 V
- › Type : tripolaire (2 pôles + terre)
- › Puissance : 6,3 A max
- › Fusible interchangeable : 6,3 A
- › Chargeur 2 ports USB : 2,4 A partagés
- › Sélection de la fiche du pays par curseur (brevet)
- › Pays d'origine : 
- › Pays de destination : 



Associé à la Réf 807144 pour une solution tripolaire multipays vers multipays



**SKROSS®**  
ADAPT TO THE WORLD

Adaptateur de voyage tripolaire avec chargeur USB

REF.  
**807147**

## Adaptateur tripolaire multipays vers Europe

- › Tension : 100 à 250 V
- › Type : tripolaire (2 pôles + terre)
- › Puissance : 16 A max
- › Pays d'origine : 
- › Pays de destination : 



**SKROSS®**  
ADAPT TO THE WORLD

Adaptateur tripolaire multipays vers Europe

REF.  
**807144**

## Adaptateur tripolaire multipays vers Royaume-Uni

- › Tension : 100 à 250 V
- › Type : tripolaire (2 pôles + terre, sauf Europe)
- › Puissance : 13 A max
- › Fusible interchangeable : 13 A
- › Pays d'origine : 
- › Pays de destination : 



**SKROSS®**  
ADAPT TO THE WORLD

Adaptateur tripolaire multipays vers Royaume-Uni

REF.  
**807145**

## Bloc prise programmable 24 H

### Programmez facilement l'allumage et l'extinction de vos appareils !

- › Tension : 230 V
- › Puissance : 16 A max
- › Plage de programmation : tranche de 15 minutes
- › Nombre de programmes : 96 max
- › Conditionnement : individuel



REF.  
**809501**

## Wattmètre

### Calculez les coûts de consommation de vos appareils électriques !

- › Tension : 230 V
- › Puissance : 16 A max
- › Valeur affichable : puissance réelle, courant, tension, fréquence, facteur de puissance, coût total
- › Durée enregistrable : supérieure à 1 an
- › Sélection du double tarif



REF.  
**820153**

## Bloc prise télécommandée lot de 3

### Commandez vos appareils à distance !

- › Tension : 250 V
- › Puissance : 16 A
- › Portée : jusqu'à 25 m
- › Design compact
- › 1 télécommande pour 3 appareils (pile fournie)



REF.  
**809503**

# Accessoires

PENSEZ-Y

Retrouvez nos  
multiprises

Page : 272

## Boîte cache câble pour multiprise

### Pour en finir avec les câbles disgracieux !

Permet en toute sécurité de ranger les câbles électriques et d'en finir avec les enchevêtrements au pied d'un bureau ou d'un meuble TV. Accueille les multiprises et les chargeurs en les mettant à l'abri de la poussière et sans risque d'échauffement.

- › Convient aux multiprises, y compris parafoudres
- › Passage de câbles sur les 2 côtés
- › Coque en plastique haute densité
- › Fournie avec couvercle



Réf. 573426

DIMENSIONS	COULEUR	RÉF.
400 x 160 x 135 mm	Blanc	573423
400 x 160 x 135 mm	Noir	573424
240 x 120 x 130 mm	Blanc	573425
240 x 120 x 130 mm	Noir	573426



Réf. 573423

SANS

AVEC



## Support multiprise à pincer

### Votre bureau bien organisé !

Permet de fixer une multiprise à un bureau sans perçage.

- › Pour multiprise hauteur : 40 à 60 mm (blocage par compression)
- › Pour bureau épaisseur : 10 à 50 mm (pince à vis)
- › Passe-câbles à l'arrière
- › Protection en silicone pour un maintien ferme de la multiprise
- › Protection en mousse EVA pour le bureau
- › Matière : acier et ABS
- › Couleur : blanc
- › Dimensions hors tout (mm) : 100 x 62 x 155



RÉF.

573408

Support multiprise à pincer

## Support multiprise à fixer

- › Pour multiprise 3 prises
- › Couleur : blanc
- › Perçage pour fixation au mur ou sous un bureau



DIMENSIONS

Support pour multiprise 3 prises 155 x 60 x 25 mm

RÉF.

573410

## Enrouleur de câble

### Transportez vos câbles plus facilement !

- › Convient à tous types de cordons de 2 m à environ 20 m
- › Poignée de transport
- › Anneau d'accrochage mural



RÉF.

820121

Enrouleur de câble

## Boîtier d'étanchéité IP44

### Protégez le raccordement de vos cordons électriques !

- › Pour câble : diamètre 9 mm max
- › Indice d'étanchéité : IP44
- › Dimensions : 7 x 21 cm
- › Utilisation : intérieur et extérieur
- › Compatible prise CEE 7/5 et CEE 7/7 G

BACH  
MANN

RÉF.

820120

Boîtier d'étanchéité IP44

## Rallonge bipolaire avec chargeur USB intégré

### Idéale en voyage !

Permet de charger directement un smartphone et une tablette.

- › Câble : H03VVFF 3 x 0,75 mm<sup>2</sup>
- › Puissance : 2,5 A
- › Prise avec protection enfant
- › Chargeur 2 ports USB : 2,4 A partagés



CONNECTEUR 1

Rallonge bipolaire

CEE 7/16

CONNECTEUR 2

CEE 7/16 fem.

USB

Oui

LONGUEUR

1,5 m

COULEUR

Blanc

RÉF.

808521

# Multiprises protégées



## Multiprise protégée parafoudre

- › Câble : H05VVVF 3 x 1,0 mm<sup>2</sup>
- › Puissance : 16 A
- › Longueur cordon : environ 1,50 m
- › Parasurtenseur type 3
- › Bandeau aluminium
- › Peut être vissée au mur ou sous un bureau
- › Prises avec protection enfant
- › Multiprise certifiée NF



Réf. 808783



Réf. 808784



La protection idéale pour votre ordinateur multimédia et vos matériels électroniques sensibles !

INTERRUPTEUR	NOMBRE DE PRISES	PARAFOUDRE	RÉF.
Oui	6	Oui	<b>808783</b>
Oui	8	Oui	<b>808784</b>

## Multiprise protégée parafoudre

- › Câble : H05VVVF 3 x 1,5 mm<sup>2</sup>
- › Puissance : 16 A
- › Longueur cordon : 2,0 m
- › Réf. 810560 : parasurtenseur type 3
- › Bandeau plastique gris
- › Prises avec protection enfant

### AVEC PARAFOUDRE

### SANS PARAFOUDRE

6 PRISES



Réf. 810560



Réf. 810530

4 PRISES



Réf. 810520



INTERRUPTEUR	NOMBRE DE PRISES	PARAFOUDRE	RÉF.
Oui	4	Non	<b>810520</b>
Oui	6	Non	<b>810530</b>
Oui	6	Oui	<b>810560</b>

## Multiprise protégée parafoudre

- › Câble : H05VVVF 3 x 1,0 mm<sup>2</sup>
- › Puissance : 16 A
- › Longueur cordon : 1,5 m (sauf Réf. 791749 / Réf. 808587)
- › Parasurtenseur type 3
- › Bandeau plastique avec fixation murale
- › Prises avec protection enfant
- › Chargeur 2 ports USB : 2,1 A max (Réf. 808586 / Réf. 808587)

1 PRISES



Réf. 808587

4 PRISES



Réf. 808672

6 PRISES



Réf. 808674

5 PRISES



Réf. 808673

8 PRISES



Réf. 808595

Réf. 808589



Réf. 808586



	NOMBRE DE PRISES	USB	PARAFOUDRE	PROTECTION RJ	PROTECTION TV	RÉF.
Bloc prise parafoudre S1 LAN	1	-	Oui	Oui	Non	<b>791749</b>
Bloc prise parafoudre S1 USB NEO	1	Oui	Oui	Non	Non	<b>808587</b>
Multiprise avec interrupteur S4 BLACK LINE II	4	-	Oui	Non	Non	<b>808672</b>
Multiprise avec interrupteur S5 BLACK LINE II	5	-	Oui	Non	Non	<b>808673</b>
Multiprise avec interrupteur S5	5	-	Oui	Non	Non	<b>808589</b>
Multiprise avec interrupteur S5 LAN	5	-	Oui	Oui	Non	<b>808591</b>
Multiprise avec interrupteur S5 USB NEO	5	Oui	Oui	Non	Non	<b>808586</b>
Multiprise avec interrupteur S6 BLACK LINE II	6	-	Oui	Non	Non	<b>808674</b>
Multiprise avec interrupteur S8	8	-	Oui	Non	Non	<b>808599</b>
Multiprise avec interrupteur S8 LAN TV	8	-	Oui	Oui	Oui	<b>808595</b>

# Multiprises rackables

## Multiprise rackable pour baie et coffret

Optimisez le montage de vos multiprises !

- › Câble : H05VVf 3 x 1,5 mm<sup>2</sup>
- › Puissance : 16 A (sauf IEC C13 : 10 A)
- › Réf. 808896 : parasurtenseur 720 joules – type 3
- › Réf. 808912 / 808913 : disjoncteur magnéto-thermique 16 A
- › Bandeau aluminium
- › Équerres de fixation amovibles et orientables multipositions
- › Capot translucide sur interrupteur
- › Multiprise CEE 7/5 certifiée NF (voir tableau)



4 positionnements !  
Placez les équerres selon vos besoins !



### PRISES CEE 7/5

#### 4 PRISES



Réf. 808891

#### 8 PRISES



Réf. 808897



Réf. 808899



Réf. 808898

#### 9 PRISES



Réf. 808911



Réf. 808914

#### 6 PRISES



Réf. 808892



Réf. 808893



Réf. 808894



Réf. 808895



Réf. 808896



Réf. 808912



Protection par disjoncteur !

#### 12 PRISES



Réf. 808913

### PRISES IEC C13 ET C19

#### 6 PRISES



Réf. 808900



Réf. 808904

#### 9 PRISES



Réf. 808901

#### 12 PRISES



Réf. 808902



Réf. 808903

#### 24 PRISES



Réf. 808915

	PRISES	FICHE	CORDON	HAUTEUR	INTERRUPTEUR	VOYANT LED	PROTECTION	NORME	RÉF.
Multiprise 10" horizontale	4 x CEE 7/5	CEE 7/7	1,3 m	1U	Non	Non	Non	NF	808891
Multiprise 19" horizontale	6 x CEE 7/5	IEC C14	2,3 m	1U	Non	Non	Non	-	808892
Multiprise 19" horizontale	6 x CEE 7/5	CEE 7/7	2,3 m	1U	Non	Non	Non	NF	808893
Multiprise 19" horizontale	6 x CEE 7/5	CEE 7/7	2,3 m	1U	Non	Oui	Non	NF	808894
Multiprise 19" horizontale	6 x CEE 7/5	CEE 7/7	2,3 m	1U	Oui	Oui	Non	NF	808895
Multiprise 19" horizontale	6 x CEE 7/5	CEE 7/7	2,3 m	1U	Oui	Oui	Parafoudre	NF	808896
Multiprise 19" horizontale	6 x CEE 7/5	CEE 7/7	2,3 m	1U	Non	Non	Disjoncteur 16A	-	808912
Multiprise 19" horizontale	8 x CEE 7/5	CEE 7/7	2,3 m	1U	Non	Non	Non	NF	808897
Multiprise 19" horizontale	8 x CEE 7/5	CEE 7/7	2,3 m	1U	Non	Oui	Non	NF	808898
Multiprise 19" horizontale	8 x CEE 7/5	CEE 7/7	2,3 m	1U	Oui	Oui	Non	NF	808899
Multiprise 19" horizontale	9 x CEE 7/5	IEC C20	2,5 m	1U	Non	Oui	Non	-	808911
Multiprise zéro U verticale	12 x CEE 7/5	CEE 7/7	2,3 m	14U	Non	Non	Non	-	808914
Multiprise zéro U verticale	12 x CEE 7/5	CEE 7/7	2,3 m	17U	Non	Non	Disjoncteur 16A	-	808913
Multiprise 19" horizontale	6 x IEC C13	IEC C14	2,3 m	1U	Non	Oui	Non	-	808900
Multiprise 19" horizontale	9 x IEC C13	IEC C14	2,3 m	1U	Non	Oui	Non	-	808901
Multiprise 19" horizontale	12 x IEC C13	IEC C14	2,3 m	1U	Non	Oui	Non	-	808902
Multiprise 19" horizontale	12 x IEC C13	IEC C14	2,3 m	1U	Oui	Oui	Fusible réarmable	-	808903
Multiprise zéro U verticale	24 x IEC C13	CEE 7/7	2,3 m	16U	Non	Non	Non	-	808915
Multiprise 19" horizontale	6 x IEC C19	IEC C20	2,3 m	1U	Non	Oui	Non	-	808904

## Multiprise rackable

Existe en montage vertical !

- › Câble : H05VVVF 3 x 1,5 mm<sup>2</sup>
- › Puissance : 16 A
- › Longueur cordon : 1,8 m
- › Bandeau aluminium : 1U
- › Équerres de fixation : amovibles et orientables multipositions



Réf. 810401



Réf. 810430



Réf. 810400



Réf. 810410



Réf. 810420



Réf. 810470



Réf. 810450



	PRISES	FICHE	INTERRUPTEUR	VOYANT	PROTECTION	RÉF.
Multiprise 19" horizontale	6 x CEE 7/5	CEE 7/7	Non	Non	Disj. différentiel 30 mA	<b>810401</b>
Multiprise 19" horizontale	7 x CEE 7/5	CEE 7/7	Oui	Oui	Parafoudre	<b>810430</b>
Multiprise 19" horizontale	8 x CEE 7/5	CEE 7/7	Non	Oui	Parafoudre	<b>810400</b>
Multiprise 19" horizontale	8 x CEE 7/5	CEE 7/7	Oui	Oui	Non	<b>810420</b>
Multiprise 19" horizontale	8 x CEE 7/5	CEE 7/7	Non	Non	Non	<b>810470</b>
Multiprise 19" horizontale	9 x CEE 7/5	CEE 7/7	Non	Non	Non	<b>810410</b>
Multiprise zéro U verticale	12 x CEE 7/5	CEE 7/7	Non	Non	Non	<b>810450</b>

## Multiprise rackable

- › Câble : H05VVVF 3 x 1,5 mm<sup>2</sup>
- › Puissance : 16 A (sauf IEC C13 : 10 A)
- › Réf. 810302 : parasurtenseur de type 3 amovible et remplaçable
- › Interrupteur : Oui (Réf. 810302 et Réf. 810305)
- › Longueur cordon : 3,0 m
- › Bandeau aluminium : 1U - 19"
- › Équerres de fixation : amovibles et orientables multipositions



Réf. 810304



Réf. 810307



Réf. 810308



	PRISES	FICHE	INTERRUPTEUR	VOYANT	PROTECTION	DÉTROMPEUR	RÉF.
	6 x CEE 7/5	CEE 7/7	Non	Non	Non	Non	<b>810301</b>
	6 x CEE 7/5	CEE 7/7	Oui	Oui	Parafoudre remplaçable	Non	<b>810302</b>
	6 x CEE 7/5	CEE 7/7	Non	Non	Disjoncteur 16 A	Non	<b>810303</b>
	6 x CEE 7/5	CEE 7/7	Non	Non	Disj. différentiel 30 mA	Non	<b>810304</b>
	8 x CEE 7/5	CEE 7/7	Oui	Oui	Non	Non	<b>810305</b>
	9 x CEE 7/5	CEE 7/7	Non	Non	Non	Non	<b>810306</b>
	9 x CEE 7/5	CEE 7/7	Non	Non	Non	Oui	<b>810307</b>
	9 x CEE 7/5	CEE 7/7	Non	Oui	Non	Non	<b>810308</b>
	12 x IEC C13 verrouillables	IEC 60309	Non	Non	Non	Non	<b>810317</b>
	10 x IEC C13 verrouillables	boîtier	Non	Non	Non	Non	<b>810309</b>

## Multiprise rackable avec prises IEC



Réf. 260112



	PRISES	FICHE	PUISANCE	PROTECTION	CÂBLE	MESURÉ	RÉF. ATEN	RÉF.
Multiprise 19" horizontale	12 x IEC C13	IEC C14	10 A	Fusible réarmable	3 x 1,0 mm <sup>2</sup>	Non	PE0112G	<b>260112</b>
Multiprise 19" horizontale	9 x IEC C13	IEC C14	10 A	Fusible réarmable	3 x 1,0 mm <sup>2</sup>	Oui	PE1109G	<b>260113</b>
Multiprise 19" horizontale	12 x IEC C13	IEC C20	16 A	Fusible réarmable et parafoudre	3 x 1,5 mm <sup>2</sup>	Non	PE0212G	<b>260212</b>
Multiprise 19" horizontale	9 x IEC C13	IEC C20	16 A	Fusible réarmable et parafoudre	3 x 1,5 mm <sup>2</sup>	Oui	PE1209G	<b>260213</b>
Multiprise 19" horizontale	10 x IEC C13 8 x IEC C13	IEC C14	10 A	Fusible réarmable et parafoudre	3 x 1,0 mm <sup>2</sup>	Non	PE0118SG	<b>262118</b>
Multiprise 19" horizontale	14 x IEC C13 4 x IEC C13	IEC C14	10 A	Fusible réarmable et parafoudre	3 x 1,0 mm <sup>2</sup>	Oui	PE1118SG	<b>262119</b>
Multiprise zéro U verticale	16 x IEC C13	IEC C14	10 A	2 fusibles réarmables et parafoudre	3 x 1,0 mm <sup>2</sup>	Oui	PE1116SG	<b>262215</b>
Multiprise zéro U verticale	16 x IEC C13	IEC C20	16 A	Fusible réarmable et parafoudre	3 x 1,5 mm <sup>2</sup>	Non	PE0216SG	<b>262216</b>
Multiprise zéro U verticale	16 x IEC C13	IEC C20	16 A	Fusible réarmable et parafoudre	3 x 1,5 mm <sup>2</sup>	Oui	PE1216SG	<b>262217</b>
Multiprise 19" horizontale	10 x IEC C13 7 x IEC C13 1 x IEC C19	IEC C20	16 A	Fusible réarmable et parafoudre	3 x 1,5 mm <sup>2</sup>	Non	PE0218SG	<b>262218</b>
Multiprise 19" horizontale	14 x IEC C13 4 x IEC C13	IEC C20	16 A	Fusible réarmable et parafoudre	3 x 1,5 mm <sup>2</sup>	Oui	PE1218SG	<b>262219</b>
Multiprise zéro U verticale	22 x IEC C13 2 x IEC C19	IEC C20	16 A	Fusible réarmable et parafoudre	3 x 1,5 mm <sup>2</sup>	Non	PE0224SG	<b>262224</b>
Multiprise zéro U verticale	22 x IEC C13 2 x IEC C19	IEC C20	16 A	Fusible réarmable et parafoudre	3 x 1,5 mm <sup>2</sup>	Oui	PE1224SG	<b>262225</b>
Multiprise zéro U verticale	22 x IEC C13 2 x IEC C19	IEC 60309	32 A	2 fusibles réarmables et parafoudre	3 x 4 mm <sup>2</sup>	Non	PE0324SG	<b>262324</b>
Multiprise zéro U verticale	8 x IEC C13 8 x IEC C13	IEC 60309	32 A	2 fusibles réarmables et parafoudre	3 x 4 mm <sup>2</sup>	Oui	PE1316SG	<b>262325</b>
Multiprise zéro U verticale	12 x IEC C13 12 x IEC C13	IEC 60309	32 A	2 fusibles réarmables et parafoudre	3 x 4 mm <sup>2</sup>	Oui	PE1324SG	<b>262326</b>
Module parafoudre de rechange pour PDU ATEN							EA2100	<b>262120</b>

# Multiprises modulaires BACHMANN



## Multiprise modulable pour table ou bureau

**Votre multiprise 3 prises secteur avec prises multimédia personnalisables !**

- › Nombre de prises secteur : 3 x CEE 7/5, avec protection enfant
- › Puissance : 16 A
- › Nombre d'emplacements : 1 à 4 emplacements pour plastrons multi média
- › Bandeau en aluminium, incliné à 35°
- › Option : cordon secteur type GST18 Wieland, plastrons équipés ou à équiper

**+** Configurez vos produits selon vos besoins !



	EMPLACEMENTS POUR PLASTRON	RÉF.
<b>BANDEAU 3 PRISES PERSONNALISABLE</b>		
Bandeau personnalisable 3 prises secteur	1	944001
Bandeau personnalisable 3 prises secteur	2	944002
Bandeau personnalisable 3 prises secteur	3	944003*
Bandeau personnalisable 3 prises secteur	4	944004
<b>ACCESSOIRES</b>		
Cordon secteur GST18 - 1,5 m - H05VVH 3x1,5 mm <sup>2</sup>		944100
Cordon secteur GST18 - 3,0 m - H05VVH 3x1,5 mm <sup>2</sup>		944110
Cordon secteur GST18 - 5,0 m - H05VVH 3x1,5 mm <sup>2</sup>		944099
Etriers-pinces de bureau jusqu'à 50 mm		944111
Vis de fixation pour bandeau		944112*

### PLASTRONS ET EMBASES POUR LES BANDEAUX DES PAGES 278 ET 279

#### Plastron VGA équipé

Plastron équipé VGA embase F / F.



RÉF.  
944019

#### Plastron VGA et jack audio 3.5

Plastron équipé VGA embase F / F + jack 3.5 F / F avec câble de 10 cm pour le raccordement intérieur.



RÉF.  
944011

#### Plastron DVI et jack audio 3.5

Plastron équipé DVI embase F / F + jack 3.5 F / F avec câble de 10 cm pour le raccordement intérieur.



RÉF.  
944018 \*

#### Plastron DisplayPort équipé

Plastron équipé DisplayPort embase F / F.



RÉF.  
944041

#### Plastron vide keystone



Réf. 944013    Réf. 944014  
RÉF.  
944013  
944014

#### Plastron obturateur



RÉF.  
944022

#### Plastron USB équipé

Plastron équipé USB embase A-B / F.



RÉF.  
944012

#### Plastron chargeur USB Type-A



RÉF.  
944015

#### Plastron chargeur USB Type-A et Type-C™



RÉF.  
944005

#### Embase jack 3.5 format keystone



RÉF.  
944044

#### Embase USB 3.0 Type-A format keystone



RÉF.  
944036

#### Embase USB 3.1 Type-C™ format keystone



RÉF.  
944043

#### Embase HDMI® 2.0 format keystone



RÉF.  
944039

#### Embase noyau RJ45

Embase format keystone CAT. 6 STP (Réf. 944038) ou CAT. 6A STP (Réf. 944042)



RÉF.  
944038  
944042



# Multiprises encastrables BACHMANN

## BACHMANN

### Multiprise encastrable pour table ou bureau

- 2 dimensions de cadre au choix : cadre 248 x 151 mm pour bandeau 3 modules / cadre 387 x 151 mm pour bandeau 6 modules
- Profondeur de montage : 56 mm
- Cadre et couvercle en aluminium
- Brosse intégrée pour éviter le pincement des câbles
- 4 bandeaux modulables au choix :
  - Bandeau 3 modules : 1 prise secteur CEE 7/5, 2 emplacements pour plastrons multimédia
  - Bandeau 3 modules : 2 prises secteur CEE 7/5, 1 emplacement pour plastron multimédia
  - Bandeau 6 modules : 2 prises secteur CEE 7/5, 4 emplacements pour plastrons multimédia
  - Bandeau 6 modules : 3 prises secteur CEE 7/5, 3 emplacements pour plastrons multimédia
- Puissance : 16 A
- Bandeau en aluminium
- Option : cordon secteur, plastrons équipés ou à équiper

	RÉF.
<b>A</b> Cadre à encastrer 248 x 151 mm	<b>944026</b>
<b>B</b> Cadre à encastrer 386,5 x 151 mm	<b>944027</b>
<b>C</b> Bandeau 3 modules (2 prises + 1 libre), largeur 217 mm	<b>944028</b>
<b>D</b> Bandeau 3 modules (1 prise + 2 libres), largeur 217 mm	<b>944029</b>
<b>E</b> Bandeau 6 modules (3 prises + 3 libres), largeur 356 mm	<b>944031</b>
<b>F</b> Bandeau 6 modules (2 prises + 4 libres), largeur 356 mm	<b>944030</b>
- Cordon secteur GST18 - 1,5 m - H05VVF 3x1,5 mm <sup>2</sup>	<b>944100</b>
- Cordon secteur GST18 - 3,0 m - H05VVF 3x1,5 mm <sup>2</sup>	<b>944110</b>
- Cordon secteur GST18 - 5,0 m - H05VVF 3x1,5 mm <sup>2</sup>	<b>944099</b>

**A**  existe en noir ou blanc !

**B**  existe en noir ou blanc !

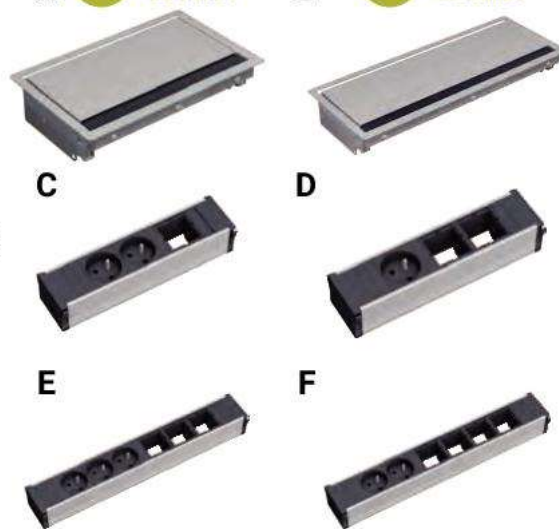

### Multiprise verticale encastrable pour table ou bureau

Adaptée aux perçages standard de 80 mm des bureaux !

Un simple appui sur le dessus de la multiprise permet de l'escamoter.

- 5 multiprises au choix :
  - 1 prise secteur CEE 7/5, 1 prise RJ45 CAT. 6A STP, 1 prise USB 3.0
  - 1 prise secteur CEE 7/5, 1 prise RJ45 CAT. 6A STP, 1 prise HDMI\*
  - 2 prises secteur CEE 7/5
  - 3 prises secteur CEE 7/5, chargeur 2 ports USB 2,1 A partagés
  - 1 prise secteur CEE 7/5, chargeur 2 ports USB 3 A partagés
- Puissance : 16 A
- Hauteur déployée : 100 mm (280 mm **Réf. 944065**)
- Diamètre de perçage : 79 mm
- Profil en aluminium
- Pour plan de travail de 16 à 60 mm d'épaisseur
- Prises RJ45, USB et HDMI\* fournies avec cordon de 3,0 m
- Option : cordon secteur type GST18 Wieland, scie cloche

	RÉF.
Multiprise 3 prises secteur + 2 ports chargeur USB	<b>944065</b>
Multiprise 2 prises secteur	<b>944061</b> *
Multiprise 1 prise secteur + 2 ports chargeur USB	<b>944070</b> *
Multiprise 1 prise secteur + 1 prise RJ45 + 1 prise USB	<b>944066</b> *
Multiprise 1 prise secteur + 1 prise RJ45 + 1 prise HDMI*	<b>944069</b> *
Cordon secteur GST18 - 1,5 m - H05VVF 3x1,5 mm <sup>2</sup>	<b>944100</b>
Cordon secteur GST18 - 3,0 m - H05VVF 3x1,5 mm <sup>2</sup>	<b>944110</b>
Cordon secteur GST18 - 5,0 m - H05VVF 3x1,5 mm <sup>2</sup>	<b>944099</b>
<b>ACCESSOIRES</b>	
Scie cloche diamètre 79 mm	<b>944035</b> *
Centreur pour scie cloche	<b>944034</b> *



TOP QUALITÉ!



Réf. 944061



Réf. 944066



Réf. 944069



Réf. 944065

### Passe-câble et insert 1 prise électrique pour bureau

- LOOP ROUND : passe-câble de bureau en aluminium avec brosse (**Réf. 944067**)
- LOOP IN : insert 1 prise électrique compatible LOOP ROUND (**Réf. 944068**)
- Diamètre de perçage pour le passe-câble : 80 mm
- Insert 1 prise avec cordon de 2,0 m
- Insert avec 2 passages de câbles Ø 10 mm, et 2 passages de câbles Ø 7 mm
- Finition couleur noire

	RÉF.
LOOP ROUND passe-câble avec brosse	<b>944067</b>
LOOP IN insert 1 prise électrique avec cordon	<b>944068</b>



Réf. 944067



Réf. 944068

TOP QUALITÉ!

# ATEN PDU sur IP - Multiprises contrôlées et mesurées



## MULTIPRISES MESURÉES IP READY

16 prises C13

Réf. 268016



Control 4 IP Ready



Réf. 268010

24 prises C13



Réf. 268024

## MULTIPRISES MESURÉES ET CONTRÔLÉES

4 prises C13



Réf. 264104

8 prises C13



Réf. 266108

7 prises C13 + 1 C19



Réf. 266208



Réf. 268108



Réf. 268208

14 prises C13 + 2 C19



Réf. 268216

18 prises C13 + 6 C19



Réf. 268325

21 prises C13 + 4 C19



Réf. 268234

24 prises C13 + 6 C19



Réf. 268330



DISTRIBUTION ÉLECTRIQUE ET ONDULEURS

REF ATEN	SENS PDU	PRISE C13	PRISE C19	PRISE ENTRÉE	ENTRÉE MAX.	MESURE	ON/OFF	REF
PE1216G	Vertical	16	0	C20	16A	si 268010	Non	<b>268016</b>
PE1324G	Vertical	24	0	IEC309	32A	si 268010	Non	<b>268024</b>
EC1000	n/a	0	0	4 RJ45	n/a	PDU global	Non	<b>268010</b>
PE4104G	Horizontal	4	0	C14	10A	PDU global	IP/Bouton	<b>264104</b>
PE6108G	Horizontal	8	0	C14	10A	PDU global	Par IP	<b>266108</b>
PE6208G	Horizontal	7	1	C20	16A	PDU global	Par IP	<b>266208</b>
PE6216G	Vertical	14	7	C20	16A	PDU global	Par IP	<b>266216</b>
PE8108G	Horizontal	8	0	C14	10A	Par prise	Par IP	<b>268108</b>
PE8208G	Horizontal	7	1	C20	16A	Par prise	Par IP	<b>268208</b>
PE8216G	Vertical	14	2	C20	16A	Par prise	Par IP	<b>268216</b>
PE8324G	Vertical	21	3	IEC309	32A	Par prise	Par IP	<b>268324</b>
PE8324G2	Vertical	18	6	IEC 309	32 A	Par prise	Par IP	<b>268325</b>
PE8324G3	Vertical	6	18	IEC 309	32 A	Par prise	Par IP	<b>268326</b>
PDU TRI-PHASÉS 400V - 230V								
PG98230G	Horizontal	24	6	IEC 309 TRI	16A	Par prise	Par IP	<b>268230</b>
PG98330G	Horizontal	24	6	IEC 309 TRI	32 A	Par prise	Par IP	<b>268330</b>

## Dexlan

**Interrupteur IP contrôlé à distance****Reboot les appareils plantés !**

Commandez à distance via réseau, 3 commandes : Allumage (On), Arrêt (Off) et séquences Off/On en direct ou planifiées sur 8 dates / heures. Son détecteur de panne intégré permet aussi de rebooter un périphérique réseau qui ne répond plus.

- › Entrée : 1 x C14 230 V 10 A
- › Sortie : 1 x C13 230 V 10 A
- › Port : RJ45 10/100
- › Management : Web temps réel
- › Livré avec 1 Cordon C13-C14 1,8m
- › Agenda d'actions programmables : On, Off, Reboot
- › Séquence reboot : déclenchable par Ping d'adresse IP

VUE avant



VUE Arrière



SORTIE	RÉF.
Interrupteur IP contrôlé à distance - 1 x C13 230 V 10 A	<b>068351</b>

**Mini PDU IP 16A 2 prises rackable 19"****Contrôle et mesure à distance !**

Suivez à distance la consommation et ajustez des seuils d'alerte ou surcharge via page Web, SNMP ou l'App Windows. Contrôlez individuellement les 2 prises de sortie C13 (On/Off/Reboot).

- › Entrée : 1 x C20 230 V 16 A
- › Sortie : 2 x C13 230 V 10 A
- › Port : RJ45 10/100
- › Management : Web/App Windows/SNMP
- › Agenda d'actions programmables : On, off, reboot
- › Alerte événement : email, trap SNMP
- › Afficheur LCD : Adresse IP/Conso
- › Livré avec 1 Cordon C19-C20 1,8 m



SORTIE	RÉF.
Mini PDU IP rackable 19" - 2 x C13 230 V 10 A	<b>068352</b>

**Multiprise PDU IP 8 prises rackable 19"****Contrôle et mesure à distance !**

Suivez à distance la consommation et ajustez des seuils d'alerte ou de surcharge via page Web, SNMP ou l'App Windows. Contrôlez individuellement les 2 prises de sortie C13 (On/Off/Reboot).

- › Entrée : 1 x C20 230 V 10 A
- › Sortie : 8 x C13 230 V 10 A
- › Port : RJ45 10/100
- › Management : Web/App Windows/SNMP
- › Agenda d'actions programmables : On, Off, Reboot
- › Alerte événements : Email, trap SNMP, alarme sonore
- › Afficheur LCD : Adresse IP/Conso
- › Livré avec 1 Cordon C19-C14 3 m



SORTIE	RÉF.
Multiprise IP PDU rackable 19" - 8 x C13 230 V 10 A max	<b>068358</b>

**Multiprise IP PDU 4 prises C13****Surveillez et pilotez à distance l'alimentation de 4 appareils !**

Contrôlez individuellement et en temps réel à travers le réseau local ou via Internet des séquences d'allumage et d'extinction des appareils connectés.

- › Entrée : 1 x C14 230 V 10 A
- › Sortie : 4 x C13 230 V 10 A
- › Port : RJ45 10/100
- › Management : Web/App W10 / SNMP
- › Fonctions : On, off, reboot
- › Alertes : Web/Trap SNMP
- › Livré avec 1 cordon C13 - C14 1,8 m

VUE avant



VUE Arrière



SORTIE	RÉF.
Multiprise IP PDU 4 ports C13 - 4 x C13 230 V 10 A	<b>068354</b>

## Dexlan

**Multiprise PDU IP rackable 8 ports C13****En 16 ou 32 ampères !**

Multiprises électriques contrôlées à distance par un navigateur Web, permet d'allumer et d'éteindre tous vos appareils en temps réel ou programmé par un agenda intégré.

- › Afficheur LCD : Adresse IP, consommation, alarmes
- › Puissance admissible : 16 A = 3600 W - 32 A = 7360 W
- › Prise d'entrée : 16 A en C20-32 A en IEC309
- › Prise sortie : 8 x C13 en 10 A



IEC309 32 A



RÉF.	
Multiprise IP PDU 16 A rackable 8 ports C13	<b>068368</b>
Multiprise IP PDU 32 A rackable 8 ports C13	<b>068378</b>

## Consultez-nous

**Multiprise PDU IP 8 prises rackable 19"****Contrôlez l'alimentation de vos appareils à distance !**

Ce bandeau de 8 prises électriques est administrable en réseau IP. La gestion de la distribution électrique s'effectue par page Web ou par accès SNMP (Nagios, Scada...), et permet le contrôle individuel des prises ainsi que la mesure de consommation globale.

- › Entrée : 1 x C19 230 V 16 A max
- › Sortie : 8 x C13 230 V 10 A max
- › Ports : RJ45 10/100
- › Management : Web/App Windows/SNMP
- › Agenda d'actions programmables : On, Off, Reboot
- › Alerte événements : Email, trap SNMP, alarme sonore
- › Afficheur LCD : Adresse IP/Conso
- › Livraison avec 1 cordon C19-C20 3 m



SORTIE	RÉF.
Multiprise IP PDU rackable 19" - 8 x C13 230 V 10 A max	<b>068413</b>

# Onduleurs INFOSEC

**PENSEZ-Y**

Retrouvez nos cordons pour onduleurs

Page : 268



## Comment choisir son onduleur ?

Les perturbations électriques peuvent être lourdes de conséquences pour les installations informatiques.

Pour parer à ces dysfonctionnements, l'onduleur est la solution idéale. Fonctionnant comme une batterie de secours, il permet de maintenir constante la tension électrique en cas de coupure de courant, de foudre ou de variation de la tension électrique à la hausse comme à la baisse et d'éliminer les parasites.

Le choix de l'onduleur se fait en partie selon le type d'équipement à protéger :

TYPE D'ÉQUIPEMENT	TYPE D'ONDULEUR
Pour les activités bureautiques de base et les installations individuelles (ordinateur personnel)	Onduleur haute fréquence (ou off line)
Pour les PME, les installations informatiques mono-poste (applications bureautiques et périphériques : imprimante, scanner, modem...), les activités multimédia, les petits serveurs...	Onduleur line interactive (ou in line)
Pour les serveurs informatiques, les applications de gestion et industrielles	Onduleur line interactive (ou in line)
Pour la protection des applications sensibles : matériels médicaux, aéroports, banques, industries, gros serveurs dans les data center...	Onduleur on line



Et selon l'espace à disposition / configuration pour l'installer :

Pour les onduleurs destinés à un usage personnel ou mono-poste	Pensez aux dimensions et prévoyez un espace suffisant pour le poser
Pour les onduleurs destinés à la protection de serveurs hébergés dans une baie, il convient d'opter pour des modèles rackables. Le plus souvent, il s'agit de boîtiers 19" d'une hauteur de 2 ou 3 U.	Pensez, le cas échéant, à prévoir les rails correspondants.



## Onduleur Z1 ZenCube EX

- › Technologie : haute fréquence
- › Format : boîtier tour
- › Affichage : LED
- › Prises secourues : 3 prises CEE 7/5 type F
- › Redémarrage automatique au retour du secteur

GARANTIE  
**02** ANS



Réf. 791822

PUISSANCE (VA)	PUISSANCE (W)	RÉF.
400	200	<b>791822</b>
600	300	<b>791823</b>

## Onduleur Z2 EX

- › Technologie : haute fréquence
- › Format : grosse multiprise, fixable au mur
- › Affichage : LED
- › Prises secourues : 3 prises CEE 7/5 type F
- › Prises parafoudre : 3 prises CEE 7/5 type F
- › Port de communication : 1 x USB
- › Protection par disjoncteur d'entrée

GARANTIE  
**02** ANS



Réf. 791809

PUISSANCE (VA)	PUISSANCE (W)	RÉF.
550	275	<b>791809</b>
700	350	<b>791811</b>
1000	500	<b>791812</b>

## Onduleur Z3 ZenBox

- › Technologie : haute fréquence
- › Format : boîtier tour
- › Affichage : LED
- › Prises secourues : 3 prises protégées CEE 7/5 type F (sauf Réf. 791807 et Réf. 791808 : 4 prises)
- › Prises protégées : 3 prises protégées CEE 7/5 type F (sauf Réf. 791807 et Réf. 791808 : 4 prises)
- › Port de communication : 1 x USB

GARANTIE  
**03** ANS



Réf. 791806

PUISSANCE (VA)	PUISSANCE (W)	RÉF.
500	250	<b>791806</b>
700	350	<b>791807</b>
1000	500	<b>791808</b>

## Onduleur line interactive Zen Live

- › Technologie : line interactive avec AVR
- › Format : boîtier tour
- › Affichage : LED
- › Prises secourues : 4 prises CEE 7/5 type F (compatible type E)

GARANTIE  
**02** ANS



Réf. 791827

PUISSANCE (VA)	PUISSANCE (W)	RÉF.
500	300	<b>791827</b>
650	390	<b>791828</b>
800	480	<b>791829</b>
1000	600	<b>791830</b>



Les armoires batteries supplémentaires ainsi que les extensions de garantie sont disponibles. Contactez votre commercial !



### Onduleur line interactive Zen-X

Onduleur 3 en 1 : onduleur + parafoudre + chargeur USB !

GARANTIE  
02 ANS

- › Technologie : line interactive avec AVR
- › Format : grosse multiprise, fixable au mur
- › Affichage : LCD
- › Prises secourues : 3 prises CEE 7/5 type F (sauf Réf. 791850 : 4 prises)
- › Prises parafoudre : 3 prises CEE 7/5 type F (sauf Réf. 791850 : 4 prises)
- › Port de communication : 1 x USB
- › Protection RJ : RJ45
- › Chargeur USB : 1 port 1 A max



Réf. 791813

PUISSANCE (VA)	PUISSANCE (W)	RÉF.
600	360	<b>791813</b>
800	480	<b>791814</b>
1000	600	<b>791850</b>

### Onduleur line interactive X1 EX

GARANTIE  
02 ANS

- › Technologie : line interactive avec AVR
- › Format : boîtier tour
- › Affichage : LED
- › Port de communication : 1 x USB (sauf pour les Réf. 791141, Réf. 791142, Réf. 791143)



Réf. 791141

	PRISES SECOURUES	PUISSANCE (VA)	PUISSANCE (W)	RÉF.
Onduleur X1 EX	2 x CEE 7/5	500	250	<b>791141</b>
Onduleur X1 EX	2 x CEE 7/5	700	350	<b>791142</b>
Onduleur X1 EX	2 x CEE 7/5	1000	500	<b>791143</b>
Onduleur X1 EX	4 x CEE 7/5	1250	625	<b>790890 *</b>
Onduleur X1 EX	4 x CEE 7/5	1600	900	<b>790891 *</b>
Onduleur X1 EX	4 x CEE 7/5	2000	1200	<b>790892 *</b>

### Onduleur line interactive X3 EX LCD USB

GARANTIE  
03 ANS

- › Technologie : line interactive avec AVR
- › Format : boîtier tour
- › Affichage : LCD
- › Port de communication : 1 x USB
- › Protection RJ : RJ11, RJ45



Réf. 791151

	PRISES SECOURUES	PUISSANCE (VA)	PUISSANCE (W)	RÉF.
Onduleur X3 EX LCD USB	2 x CEE 7/5 Type F	500	250	<b>791151</b>
Onduleur X3 EX LCD USB	2 x CEE 7/5 Type F	650	360	<b>791152</b>
Onduleur X3 EX LCD USB	2 x CEE 7/5 Type F	800	480	<b>791153 *</b>
Onduleur X3 EX LCD USB	2 x CEE 7/5 Type F	1000	500	<b>791154</b>
Onduleur X3 EX LCD USB	4 x CEE 7/5 Type F	1200	600	<b>791155 *</b>
Onduleur X3 EX LCD USB	4 x CEE 7/5 Type F	1600	880	<b>791156</b>
Onduleur X3 EX LCD USB	4 x CEE 7/5 Type F	2000	1200	<b>791157 *</b>
Onduleur X3 EX LCD USB	4 x CEE 7/5 Type F	3000	1800	<b>791158 *</b>

### Onduleur line interactive X4 RM Plus

GARANTIE  
02 ANS

- › Technologie : line interactive avec AVR
- › Format : boîtier rackable 2U
- › Affichage : LCD
- › Port de communication : 1 x USB
- › Protection RJ : RJ45
- › Option : rails 19"



Réf. 791201

	PRISES SECOURUES	PUISSANCE (VA)	PUISSANCE (W)	RÉF.
Onduleur X4 RM Plus	4 x IEC C13, 2 x CEE 7/5	600	360	<b>791201</b>
Onduleur X4 RM Plus	4 x IEC C13, 2 x CEE 7/5	800	480	<b>791202</b>
Onduleur X4 RM Plus	8 x IEC C13, 2 x CEE 7/5	1000	600	<b>791203 *</b>
Onduleur X4 RM Plus	8 x IEC C13, 2 x CEE 7/5	2000	1200	<b>791204</b>
Onduleur X4 RM Plus	8 x IEC C13, 2 x CEE 7/5	3000	1800	<b>791205 *</b>
Rails 19" pour X4 RM Plus	-	-	-	<b>791077</b>

### Onduleur on line simple conversion E2 LCD

GARANTIE  
03 ANS

- › Technologie : on line hybride simple conversion
- › Format : boîtier tour
- › Affichage : LCD
- › Port de communication : 1 x USB
- › Protection RJ : RJ11, RJ45



Réf. 791064

	PRISES SECOURUES	PUISSANCE (VA)	PUISSANCE (W)	RÉF.
Onduleur E2 LCD	4 x IEC C13	600	360	<b>791061</b>
Onduleur E2 LCD	4 x IEC C13	800	480	<b>791062</b>
Onduleur E2 LCD	4 x IEC C13	1000	700	<b>791063</b>
Onduleur E2 LCD	6 x IEC C13	1500	1050	<b>791064</b>
Onduleur E2 LCD	6 x IEC C13	2000	1400	<b>791065</b>

### Onduleur on line simple conversion E3 Live

GARANTIE  
03 ANS

- › Technologie : on line hybride simple conversion
- › Format : boîtier tour ou rackable 1U à 2U
- › Affichage : LCD
- › Port de communication : 1 x USB, 1 x RS-232
- › Option : rails 19", carte SNMP, carte AS400



Réf. 790920

	HAUTEUR	PRISES SECOURUES	PUISSANCE (VA)	PUISSANCE (W)	RÉF.
Onduleur E3 Live RM	1U	4 x IEC C13	500	300	<b>790920</b>
Onduleur E3 Live RM	1U	4 x IEC C13	750	450	<b>790921</b>
Onduleur E3 Live RM	1U	4 x IEC C13	1000	600	<b>790922</b>
Onduleur E3 Live RM	1U	4 x IEC C13	1500	900	<b>790923</b>
Onduleur E3 Live RT	2U	4 x IEC C13	2200	1320	<b>790924</b>
Onduleur E3 Live RT	2U	8 x IEC C13 1 x IEC C19	3000	1800	<b>790925</b>
Rails 19" pour E3 Live RM	-	-	-	-	<b>790926</b>
Rails 19" pour E3 Live RT	-	-	-	-	<b>790927</b>
Carte SNMP pour E3 Live	-	-	-	-	<b>790928</b>



## Onduleur on line simple conversion E3 Performance RT

GARANTIE 03 ANS

- › Technologie : on line hybride simple conversion
- › Format : boîtier rackable 2U
- › Affichage : LCD
- › Option : rails 19", carte SNMP, batterie supplémentaire
- › Port de communication : 1 x USB, 1 x RS-232
- › Protection RJ : RJ45



Réf. 791212

	PRISES SECOURUES	HAUTEUR	PUISSANCE (VA)	PUISSANCE (W)	RÉF.
Onduleur E3 Performance RT	8 x IEC C13	2U	800	720	<b>791212</b> *
Onduleur E3 Performance RT	8 x IEC C13	2U	1100	990	<b>791213</b> *
Onduleur E3 Performance RT	8 x IEC C13	2U	1500	1350	<b>791214</b> *
Onduleur E3 Performance RT	8 x IEC C13	2U	2000	1800	<b>791215</b> *
Onduleur E3 Performance RT	8 x IEC C13 - 1 x IEC C19	2U	2500	2250	<b>791216</b> *
Onduleur E3 Performance RT	8 x IEC C13 - 1 x IEC C19	2U	3000	2700	<b>791217</b> *
Onduleur E3 Performance RT	8 x IEC C13 - 1 x IEC C19	2U	5000	4500	<b>791401</b> *
Rails 19" pour E3 Performance RT	-	-	-	-	<b>791077</b>
Carte SNMP pour E3 Performance RT	-	-	-	-	<b>791079</b>

## Onduleur on line double conversion E3 PRO RM

GARANTIE 02 ANS

**Rackable au format 1U !**

Grâce à son format rackable 1U, cet onduleur peut facilement être intégré dans une baie 19."

- › Technologie : on line double conversion
- › Format : boîtier rackable 1U
- › Affichage : LED
- › Prises secourues : 3 x IEC C13
- › Port de communication : 1 x USB
- › Option : rails 19", batterie supplémentaire, carte SNMP



Réf. 791121

	HAUTEUR	PUISSANCE (VA)	PUISSANCE (W)	RÉF.
Onduleur E3 PRO RM	1U	1000	800	<b>791121</b> *
Rails 19" pour E3 PRO RM	-	-	-	<b>791077</b>
Carte SNMP pour E3 PRO RM	-	-	-	<b>791079</b>

## Onduleur on line double conversion E3 PRO RT

GARANTIE 02 ANS

- › Technologie : on line double conversion
- › Format : boîtier rackable 2U à 6U
- › Affichage : LCD
- › Port de communication : 1 x USB, 1 x RS-232
- › Option : rails 19", batterie supplémentaire, carte SNMP



Réf. 791122

	PRISES SECOURUES	HAUTEUR	PUISSANCE (VA)	PUISSANCE (W)	RÉF.
Onduleur E3 PRO RT	3 x IEC C13	2U	1000	900	<b>791122</b> *
Onduleur E3 PRO RT	4 x IEC C13	2U	2000	1800	<b>791123</b> *
Onduleur E3 PRO RT	4 x IEC C13	2U	3000	2700	<b>791124</b> *
Onduleur E3 PRO RT	bornier entrée / sortie	4U	5000	4500	<b>791131</b> *
Onduleur E3 PRO RT	bornier entrée / sortie	4U	6000	5400	<b>791132</b> *
Onduleur E3 PRO RT	bornier entrée / sortie	6U	10000	9000	<b>791133</b> *
Rails 19" pour E3 PRO RT	-	-	-	-	<b>791077</b>
Carte SNMP pour E3 PRO RT	-	-	-	-	<b>791079</b>

## Onduleur on line double conversion E4 LCD PRO et E4 PRO ONE

GARANTIE 02 ANS

- › Technologie : on line double conversion
- › Format : boîtier tour
- › Affichage : LCD
- › Port de communication : 1 x USB, 1 x RS-232
- › Option : batterie supplémentaire, carte SNMP

Réf. 790933



Réf. 790933

	PRISES SECOURUES	HAUTEUR	PUISSANCE (VA)	PUISSANCE (W)	RÉF.
Onduleur E4 LCD PRO	3 x IEC C13	2U	1000	900	<b>790990</b> *
Onduleur E4 LCD PRO	4 x IEC C13	2U	1500	1350	<b>790991</b> *
Onduleur E4 LCD PRO	4 x IEC C13	2U	2000	1800	<b>790992</b> *
Onduleur E4 LCD PRO	4 x IEC C13	2U	3000	2700	<b>790993</b> *
Onduleur E4 PRO ONE	bornier entrée / sortie	4U	5000	5000	<b>790930</b> *
Onduleur E4 PRO ONE	bornier entrée / sortie	4U	6000	6000	<b>790931</b> *
Onduleur E4 PRO ONE	bornier entrée / sortie	8U	8000	8000	<b>790932</b> *
Onduleur E4 PRO ONE	bornier entrée / sortie	10U	10000	10000	<b>790933</b> *
Carte SNMP pour E4 LCD PRO et E4 PRO ONE	-	-	-	-	<b>791079</b>

## Onduleur on line double conversion E4 Value

GARANTIE 02 ANS

- › Technologie : on line double conversion
- › Format : boîtier tour
- › Affichage : LED ou LCD
- › Port de communication : 1 x RS-232
- › Option : carte SNMP



Réf. 790901

	PRISES SECOURUES	HAUTEUR	PUISSANCE (VA)	PUISSANCE (W)	RÉF.
Onduleur E4 Value	3 x IEC C13	2U	1000	800	<b>790900</b>
Onduleur E4 Value	4 x IEC C13	2U	1500	1200	<b>790906</b> *
Onduleur E4 Value	4 x IEC C13	2U	2000	1600	<b>790901</b> *
Onduleur E4 Value	4 x IEC C13 bornier entrée / sortie	4U	3000	2400	<b>790902</b> *
Onduleur E4 Value	4 x IEC C13 bornier entrée / sortie	4U	4000	3200	<b>790907</b> *
Onduleur E4 Value	bornier entrée / sortie	4U	5000	4000	<b>790903</b> *
Onduleur E4 Value	bornier entrée / sortie	4U	6000	5400	<b>790916</b> *
Onduleur E4 Value+	bornier entrée / sortie	4U	10000	9000	<b>790917</b> *
Carte SNMP pour E4 Value	-	-	-	-	<b>791079</b>

## Onduleur on line double conversion E7 ONE RT

GARANTIE 02 ANS

**Facteur de puissance de 1 !**

- › Technologie : on line double conversion
- › Format : boîtier tour ou rackable (de 2U à 5U)
- › Affichage : LCD
- › Port de communication : 1 x USB, 1 x RS-232
- › Option : rails 19", carte SNMP

Réf. 791831



	PRISES SECOURUES	HAUTEUR	PUISSANCE (VA)	PUISSANCE (W)	RÉF.
Onduleur E7 ONE RT	8 x IEC C13	2U	1000	1000	<b>791831</b> *
Onduleur E7 ONE RT	8 x IEC C13	2U	1500	1500	<b>791832</b> *
Onduleur E7 ONE RT	8 x IEC C13	2U	2000	2000	<b>791833</b> *
Onduleur E7 ONE RT	8 x IEC C13 1 x IEC C19	2U	3000	3000	<b>791834</b> *
Onduleur E7 ONE RT	bornier entrée / sortie	4U	4000	4000	<b>791840</b> *
Onduleur E7 ONE RT	bornier entrée / sortie	4U	5000	5000	<b>791835</b> *
Onduleur E7 ONE RT	bornier entrée / sortie	4U	6000	6000	<b>791842</b> *
Onduleur E7 ONE RT	bornier entrée / sortie	5U	10000	10000	<b>791836</b> *
Rails 19" pour E7 ONE RT	-	-	-	-	<b>791077</b>
Carte SNMP pour E7 ONE RT	-	-	-	-	<b>791079</b>



## Onduleur Keor DC

Spécial box internet : jusqu'à 90 min d'autonomie !

- › Technologie : haute fréquence
- › Format : boîtier compact
- › Affichage : LED
- › Tension de sortie réglable : 9V, 12V, 15V, 19V
- › Batterie : Lithium II-ion



Livré avec 4 jack d'alimentation



5.5 x 2.1 mm



4.75 x 1.7 mm



3.5 x 1.35 mm



5.5 x 2.5 mm

PRISES SECOURUES	PUISSANCE (VA)	PUISSANCE (W)	RÉF. LEGRAND	RÉF.
1 prise jack DC	25	25	3 110 10	<b>794225</b>

GARANTIE  
02 ANS

## Onduleur Keor PDU

Multiprise rackable avec onduleur !

- › Technologie : haute fréquence
- › Format : boîtier rackable 2U
- › Affichage : LED
- › Port de communication : USB



GARANTIE  
02 ANS

PRISES SECOURUES	PUISSANCE (VA)	PUISSANCE (W)	RÉF. LEGRAND	RÉF.
8 prises CEE 7/5	800	480	3 103 30	<b>794223</b>
8 prises IEC C13	800	480	3 103 31	<b>794224</b>

## Onduleur Keor Multiplug

Onduleur 3 en 1 : onduleur + parafoudre + chargeur USB

- › Technologie : Line Interactive
- › Format : multiprise
- › Affichage : LED
- › 2 prises parafoudre : CEE 7/5 type F (compatible type E)
- › Chargeur USB 1A



PRISES SECOURUES	PUISSANCE (VA)	PUISSANCE (W)	RÉF. LEGRAND	RÉF.
4 x CEE 7/5 type F (compatible type E)	600	360	3 100 83	<b>794211</b>
4 x CEE 7/5 type F (compatible type E)	800	480	3 100 84	<b>794212</b>

GARANTIE  
02 ANS

## Onduleur Keor SP

- › Technologie : Line Interactive
- › Format : boîtier tour
- › Affichage : LED
- › Chargeur USB Type-A
- › Port de communication : USB



GARANTIE  
02 ANS

PRISES SECOURUES	PUISSANCE (VA)	PUISSANCE (W)	RÉF. LEGRAND	RÉF.
4 x IEC C13	600	360	3 101 80	<b>794213</b>
4 x IEC C13	800	480	3 101 83	<b>794214</b>
6 x IEC C13	1000	600	3 101 86	<b>794215</b>
6 x IEC C13	1500	900	3 101 89	<b>794216</b>
6 x IEC C13	2000	1200	3 101 92	<b>794217</b>
1 x IEC C13 + 1 x CEE 7/5	600	360	3 101 82	<b>794218</b>
1 x IEC C13 + 1 x CEE 7/5	800	480	3 101 85	<b>794219</b>
2 x IEC C13 + 2 CEE 7/5	1000	600	3 101 88	<b>794220</b>
2 x IEC C13 + 2 CEE 7/5	1500	900	3 101 91	<b>794221</b>
2 x IEC C13 + 2 CEE 7/5	2000	1200	3 101 94	<b>794222</b>

## Onduleur Daker DK Plus

- › Technologie : on line double conversion
- › Format : boîtier tour ou rack
- › Affichage : LCD pivotant par 1/4 de tour
- › Port de communication : 1 x USB, 1 x RS-232
- › Option : batterie supplémentaire, support de fixation, carte SNMP



Réf. 794209



Réf. 794210

PRISES SECOURUES	PUISSANCE (VA)	PUISSANCE (W)	RÉF. LEGRAND	RÉF.
6 x IEC C13	1000	900	3 101 70	<b>794200</b>
6 x IEC C13	2000	1800	3 101 71	<b>794201</b>
6 x IEC C13 - 1 x IEC C19	3000	2700	3 101 72	<b>794202</b>
8 x IEC C13 - 2 x IEC C19	5000	5000	3 101 73	<b>794203</b>
8 x IEC C13 - 2 x IEC C19	6000	6000	3 101 74	<b>794204</b>
ACCESSOIRES				
Support de fixation	-	-	3 101 52	<b>794209</b>
Carte SNMP	-	-	3 109 38	<b>794210</b>

GARANTIE  
02 ANS



Réf. 794200



Réf. 794204

D'AUTRES CONFIGURATIONS SONT DISPONIBLES,  
CONSULTEZ-NOUS !

# Multiprises et onduleurs EATON



Powering Business Worldwide

## Eaton Protection Box

**Multiprises parafoudre premium pour les équipements multimédias.**

Permet de protéger efficacement l'alimentation des équipements connectés des surtensions, parasites et effets indirects de la foudre.

- 3 modèles disponibles : 1, 6 ou 8 prise(s)
- Dispositif parafoudre certifié répondant à la norme IEC 61-643-11
- Double protection parafoudre : ligne électrique et xDSL
- 2 chargeurs USB pour charger un périphérique mobile (modèles 6 et 8 prises) sauf modèle PB6F
- Garantie des équipements connectés



	NOMBRE DE PRISE(S)PRISES USB	REF. EATON	REF.
Eaton Protection Box 1 FR	1	PB1F	<b>766258</b>
Eaton Prot. Box 1 Tel@ FR	1	PB1TF	<b>766244</b>
Eaton Prot. Box 6 FR	6	PB6F	<b>766204</b>
Eaton Prot. Box 6 USB FR	6	2 PB6UF	<b>767942</b>
Eaton Prot. Box 6 Tel@ USB FR	6	2 PB6TUF	<b>766223</b>
Eaton Prot. Box 8 Tel@ USB FR	8	2 PB8TUF	<b>766260</b>

Disponibles avec prises « Schuko » (DIN).

## Eaton Ellipse ECO 500-1600VA

**Onduleur multiprises parafoudre pour les équipements multimédias.**

- 2 modèles disponibles : 4 ou 8 prises (1 ou 4 prise(s) parafoudre avec 3 ou 4 prises ondulées)
- Dispositif parafoudre certifié répondant à la norme IEC 61-643-11
- Fonction EcoControl : éteint automatiquement les périphériques non essentiels
- Design extra plat pour une installation facile (verticale/horizontale)
- Montage en rack 19" (kit 2U en option) (Réf. ELRACK)
- Montage mural (kit en option) (Réf. ELWALL)
- 1 port de communication USB pour se connecter au PC (configuration et shutdown)
- Garantie des équipements connectés



	NOMBRE DE PRISES	REF. EATON	REF.
Eaton Ellipse ECO 500 FR	4	EL500FR	<b>165260</b>
Eaton Ellipse ECO 650 FR	4	EL650FR	<b>165261</b>
Eaton Ellipse ECO 650 USB FR	4	EL650USBFR	<b>165262</b>
Eaton Ellipse ECO 800 USB FR	4	EL800USBFR	<b>165263</b>
Eaton Ellipse ECO 1200 USB FR	8 (4+4)	EL1200USBFR	<b>165264</b>
Eaton Ellipse ECO 1600 USB FR	8 (4+4)	EL1600USBFR	<b>165265</b>

Disponibles avec prises IEC et « Schuko » (DIN).

## Eaton Ellipse PRO 600-1600VA

**Onduleur multiprises parafoudre pour les équipements multimédias.**

- Mêmes caractéristiques que l'onduleur Eaton Ellipse ECO avec en + :
  - Ecran LCD : donne une information claire sur l'état de l'onduleur
  - Technologie AVR : régulation de tension pour réduire le temps sur batterie
  - Garantie standard 3 ans



	NOMBRE DE PRISES	REF. EATON	REF.
Eaton Ellipse PRO, 650VA onduleur, prises FR	4	ELP650FR	<b>165274</b>
Eaton Ellipse PRO, 850VA, onduleur, prises FR	4	ELP850FR	<b>165275</b>
Eaton Ellipse PRO, 1200VA, onduleur, prises FR	8	ELP1200FR	<b>165276</b>
Eaton Ellipse PRO, 1600VA, onduleur, prises FR	8	ELP1600FR	<b>165277</b>

## Onduleur Eaton 3S Mini

**Assurez la continuité du service de votre box internet et des petits équipements résidentiels !**

C'est un onduleur DC compact et abordable qui protège en plus de votre connexion internet, les caméras IP, les assistants personnels et les contrôleurs intelligents. Il vient compléter l'offre résidentielle Eaton composée de l'onduleur 3S Gen 2 et de la multiprise parafoudre Eaton Protection Box. Avec un design moderne, black & white\* et extra plat, il est parfait pour se fondre dans votre décoration intérieure !

Quelle est la valeur ajoutée du Eaton 3S Mini ?

- Compact et design !
- Indicateurs LED de batterie
- 4 adaptateurs pour les différentes tensions des fournisseurs de box internet
- Batteries Lithium-ion : autonomie supérieure !
- Garantie standard de 2 ans
- Dimension L x H x P : 95.5 x 30 x 136 mm
- Poids : 400 grammes



	REF. EATON	REF.
Eaton 3S Mini	3SM36	<b>771881</b>

\*Noir et blanc

## Eaton 3S Gen 2 450-850VA

**Onduleur multiprises parafoudre pour les équipements multimédias.**

- 2 modèles disponibles : 6 ou 8 prises (3 ou 4 prises parafoudre avec 3 ou 4 prises ondulées)
- Dispositif parafoudre certifié répondant à la norme IEC 61-643-11
- Double protection parafoudre : ligne électrique et xDSL
- 2 chargeurs USB pour charger un périphérique mobile (modèle 8 prises)
- 1 port de communication USB pour se connecter au PC (configuration et shutdown)
- Garantie des équipements connectés



	NOMBRE DE PRISES	CHARGEURS USB	REF. EATON	REF.
Eaton 3S 450 FR	6		3S450F	<b>767798</b>
Eaton 3S 550 FR	6		3S550F	<b>766220</b>
Eaton 3S 700 FR	8	2	3S700F	<b>766237</b>
Eaton 3S 850 FR	8	2	3S850F	<b>766206</b>
Eaton 3S 550 IEC	6		3S550I	<b>767731</b>
Eaton 3S 700 IEC	8	2	3S700I	<b>766205</b>

Disponibles avec prises « Schuko » (DIN).

## Eaton 5SC 500-3000VA

**Onduleur compact pour la protection des petits serveurs.**

- Modèle tour compact pour intégration facile (kiosques, distributeurs de billets)
- Modèle rack court pour baies de faible profondeur (500mm)
- Emplacement pour carte de communication (modèles Rack)
- Sortie sinusoïdale pure (compatible serveurs PFC)
- Ecran LCD : donne une information claire sur l'état de l'onduleur
- Remplacement facile des batteries par le panneau avant



	NOMBRE DE PRISES	REF. EATON	REF.
Eaton 5SC 500i (Modèle Tour)	4 prises IEC C13 (10A)	5SC500I	<b>767826</b>
Eaton 5SC 750i (Modèle Tour)	6 prises IEC C13 (10A)	5SC750I	<b>766252</b>
Eaton 5SC 1000i (Modèle Tour)	8 prises IEC C13 (10A)	5SC1000I	<b>161457</b>
Eaton 5SC 1500i (Modèle Tour)	8 prises IEC C13 (10A)	5SC1500I	<b>767732</b>
Eaton 5SC 1000i Rack2U	8 prises IEC C13 (10A)	5SC1000IR	<b>767726</b>
Eaton 5SC 1500i Rack2U	8 prises IEC C13 (10A)	5SC1500IR	<b>768005</b>
Eaton 5SC 2200i RT2U	8 prises IEC C13 (10A) + 1 prise IEC C19 (16A)	5SC2200IRT	<b>766229</b>
Eaton 5SC 3000i RT2U	8 prises IEC C13 (10A) + 1 prise IEC C19 (16A)	5SC3000IRT	<b>166229</b>





### Pourquoi utiliser un onduleur ?

Afin d'assurer la continuité des activités et d'éviter les temps d'inactivité, les onduleurs Eaton protègent les équipements résidentiels, bureautiques voire les salles serveurs contre tout problème électrique : coupures de courant, surtensions, baisses de tension, parasites, variations de fréquence et bien sûr de la foudre.

Lors d'une coupure électrique, l'onduleur passe sur batterie permettant de prendre le relai et de fermer proprement les applications pour une durée établie\*.

L'onduleur empêche également la perte ou l'altération des données. Sans onduleur, les données stockées sur des équipements qui ont subi une coupure de courant importante peuvent être altérées ou perdues.

\* En fonction de la puissance et du choix du produit.



Powering Business Worldwide

### Eaton 5P 650-1550VA

Onduleur Premium pour les équipements informatiques (serveurs, réseaux, stockage...).

- Modèles tour ou rack 1U
- Modèles rack pour une densité de puissance inégalée de 1,1kW pour 1U
- Ecran graphique LCD : information et paramétrage de l'onduleur
- Emplacement pour carte de communication
- 2 groupes de prises programmables
- Garantie standard 3 ans



	NOMBRE DE PRISES	RÉF. EATON	RÉF.
Eaton 5P 650I	4 IEC C13 (10A)	5P650I	<b>165271</b>
Eaton 5P 650I Rack1U	4 IEC C13 (10A)	5P650IR	<b>165272</b>
Eaton 5P 850I	6 IEC C13 (10A)	5P850I	<b>165266</b>
Eaton 5P 850I Rack1U	4 IEC C13 (10A)	5P850IR	<b>165273</b>
Eaton 5P 1150I	8 IEC C13 (10A)	5P1150I	<b>165267</b>
Eaton 5P 1150I Rack1U	6 IEC C13 (10A)	5P1150IR	<b>165270</b>
Eaton 5P 1550I	8 IEC C13 (10A)	5P1550I	<b>165268</b>
Eaton 5P 1550I Rack1U	6 IEC C13 (10A)	5P1550IR	<b>165269</b>

### Eaton PDU G3+

Basic, In-Line Metered, Metered Input Metered Outlet, Switched et Managed.

Distribution intelligente de l'alimentation pour baie informatique.

- Modèles disponibles : 0U (vertical) et 1U (horizontal)
- Prises IEC avec double mécanisme de sécurisé (système eGrip)
- Disjoncteurs extra-plats pour éviter des déclenchements accidentels
- Système de montage universel
- Fonctionnement haute température (60°)
- Carte Ethernet intégrée, cyber sécurisée et échangeable à chaud
- Commutation des prises à distance
- Daisy Chain de 8 PDU's sur une seule adresse IP
- Mass configuration via clé USB



	RÉF. EATON	RÉF.
Eaton PDU Basic - 0U - In: 309 16A 1P - Out: 20 X C13 : 4 X C19	EBAB04	<b>766231</b>
Eaton PDU In-Line Metered - 0U - In: 309 16A 1P - Out: 1 X 309	EILB13	<b>767736</b>
Eaton PDU Metered Input - 0U - In: 309 32A 1P - Out: 20 X C13 : 4 X C19	EMIB05	<b>766214</b>
Eaton PDU Metered Outlet - 0U - In: 309 16A 3P - Out: 21 x C13 : 3 x C19	EMOB20	<b>768022</b>
Eaton PDU Switched - 1U - In: C20 16A 1P - Out: 8 X C13	ESWH28	<b>767881</b>
Eaton PDU Managed - 1U - In: C20 16A 1P - Out: 8 X C13	EMAH28	<b>766207</b>

### Onduleur Eaton 5PX Gen2

Onduleur multiprises parafoudre pour les équipements multimédias.

- Modèles convertibles Rack/Tour (pieds et glissières inclus)
- Modèles 3U courts pour baies réseaux
- Longues autonomies en ajoutant jusqu'à 4 coffrets de batteries externes (EBM)
- Nouvel écran graphique LCD : information, paramétrage, assistance à la mise en service et au remplacement de la batterie de l'onduleur
- Emplacement pour carte de communication
- 2 groupes de prises programmables pour arrêt et/ou démarrage séquentiel des applications
- 2 groupes de prises programmables
- Garantie standard 3 ans



	NOMBRE DE PRISES	RÉF. EATON	RÉF.
Eaton 5PX Gen2 1000I RT2U		5PX1000IRT2UG2	<b>772280</b>
Eaton 5PX Gen2 1000I RT2U Netpack**	8 prises IEC C13 (10A)	5PX1000IRTNG2	<b>772337</b>
Eaton 5PX Gen2 1500I RT2U		5PX1500IRT2UG2	<b>772281</b>
Eaton 5PX Gen2 1500I RT2U Netpack**		5PX1500IRTNG2	<b>772338</b>
Eaton 5PX Gen2 2200I RT2U		5PX2200IRT2UG2	<b>772282</b>
Eaton 5PX Gen2 2200I RT3U	8 prises IEC C13 (10A)	5PX2200IRT3UG2	<b>772283</b>
Eaton 5PX Gen2 2200I RT2U Netpack**	+2 prises IEC C19 (16A)	5PX2200IRTNG2	<b>772339</b>
Eaton 5PX Gen2 3000I RT2U		5PX3000IRT2UG2	<b>772284</b>
Eaton 5PX Gen2 3000I RT3U		5PX3000IRT3UG2	<b>772285</b>
Eaton 5PX Gen2 3000I RT2U Netpack**		5PX3000IRTNG2	<b>772340</b>
Eaton 5PX Gen2 EBM 48V RT2U		5PXEbm48RT2UG2	<b>772286</b>
Eaton 5PX Gen2 EBM 72V RT2U		5PXEbm72RT2UG2	<b>772287</b>
Eaton 5PX Gen2 EBM 72V RT3U		5PXEbm72RT3UG2	<b>772341</b>

\*\* Carte réseau de communication Gigabit NETWORK-MP incluse. Certifiée norme UL 2900-2-2 (Cybersécurité).

### Eaton Rack RA Series

24U, 42U et 48U

Stockage pour équipements informatiques, réseaux et télécommunications.

- Disponible en 24, 42 et 48U, 600 et 800 mm de largeur et 800, 1000 et 1200 mm de profondeur
- Portes perforées ou vitrées
- Châssis de rack entièrement assemblé avec roulettes portuses et pieds de stabilisation
- 4 rails de montage de 19" ajustables à l'infini avec marquages de Ua l'avant et à l'arrière
- Pâsses câbles améliorés facilitant le montage de PDU et des accessoires à l'arrière



	RÉF. EATON	RÉF.
Racks Eaton, Gamme RA 24Ux600x800P porte perforée, avec panneaux latéraux	RAA24608PS-B13U	<b>767933</b>
Racks Eaton, Gamme RA 24Ux600x1000P porte perforée, avec panneaux latéraux	RAA24610PS-B13U	<b>767766</b>
Racks Eaton, Gamme RA 42Ux600x1000P porte perforée, avec panneaux latéraux	RAA42610PS-B13U	<b>767767</b>
Racks Eaton, Gamme RA 47Ux600x1000P porte perforée, avec panneaux latéraux	RAA48610PS-B13U	<b>768087</b>

# Piles et batteries rechargeable VARTA



## PILES ALCALINES



Réf. 958506



Réf. 958507



Réf. 958522



Réf. 958495

	TENSION	CONDITIONNEMENT	REF.
V23GA	12 V	Blistre de 1	958506
LR44 / V13GA	1,5 V	Blistre de 1	958507
LR03 / AAA	1,5 V	Blistre de 4	958522
LR6 / AA	1,5 V	Blistre de 4	958521
LR14 / C	1,5 V	Blistre de 2	958520
6LR61 / E	9 V	Blistre de 1	958495

## PILES LITHIUM



Réf. 958508



Réf. 958510



Réf. 958496



Réf. 958498

	TENSION	CONDITIONNEMENT	REF.
CR2016	3 V	Blistre de 1	958508
CR2025	3 V	Blistre de 1	958509
CR2032	3 V	Blistre de 1	958510
CR2430	3 V	Blistre de 1	958511
FR03 / AAA	1,5 V	Blistre de 2	958496
FR06 / AA	1,5 V	Blistre de 2	958497
CR-V9	9 V	Blistre de 1	958498

## BATTERIES NI-MH RECHARGEABLES



Réf. 958499



Réf. 958500



Réf. 958501



Réf. 958503

	TENSION	CAPACITÉ	CONDITIONNEMENT	REF.
HR03 / AAA	1,2 V	800 mAh	Blistre de 4	958499
HR6 / AA	1,2 V	2100 mAh	Blistre de 4	958500
HR14 / C	1,2 V	3000 mAh	Blistre de 2	958501
HR20 / D	1,2 V	3000 mAh	Blistre de 2	958502
HR22 / E	8,4 V	200 mAh	Blistre de 1	958503

**PENSEZ-Y**

Retrouvez nos chargeurs de piles



PILES ALCALINES

	TENSION	CAPACITÉ	CONDITIONNEMENT	RÉF.
LR41	1,5 V	25 mAh	Blistre de 1	959323
LR43	1,5 V	75 mAh	Blistre de 1	958417
LR44	1,5 V	115 mAh	Blistre de 1	958420
LR54	1,5 V	50 mAh	Blistre de 1	958419
LR61 / AAAA	1,5 V	500 mAh	Blistre de 2	959328
LR03 / AAA	1,5 V	1070 mAh	Blistre de 4	958440
LR03 / AAA	1,5 V	1070 mAh	Pack de 2	958460
LR6 / AA	1,5 V	2600 mAh	Blistre de 4	958450
LR6 / AA	1,5 V	2600 mAh	Pack de 8	958471
LR14 / C	1,5 V	800 mAh	Blistre de 2	959327
LR20 / D	1,5 V	1650 mAh	Blistre de 2	959325
6LR61 / E	9 V	550 mAh	Blistre de 1	959326
A10	9 V	38 mAh	Blistre de 1	958412
A11	6 V	38 mAh	Blistre de 1	958413
A23	12 V	550 mAh	Blistre de 1	959324
A27	12 V	20 mAh	Blistre de 1	958414
A29	9 V	20 mAh	Blistre de 1	958415
4LR44	6 V	155 mAh	Blistre de 1	958411



Réf. 958420



Réf. 958440

PILES LITHIUM

	TENSION	CAPACITÉ	CONDITIONNEMENT	RÉF.
CR2	3 V	800 mAh	Blistre de 1	958418
CR123A	3 V	1500 mAh	Blistre de 1	958466
CR1616	3 V	55 mAh	Blistre de 1	958465
CR1620	3 V	70 mAh	Blistre de 1	958462
CR1632	3 V	120 mAh	Blistre de 1	958468
CR2016	3 V	83 mAh	Blistre de 1	959321
CR2025	3 V	160 mAh	Blistre de 1	959322
CR2032	3 V	240 mAh	Blistre de 1	958430
CR2430	3 V	300 mAh	Blistre de 1	958463
CR2450	3 V	600 mAh	Blistre de 1	958464
CR2477	3 V	1000 mAh	Blistre de 1	958467
FR03 / AAA	1,5 V	1200 mAh	Blistre de 2	958455
FR06 / AA	1,5 V	3000 mAh	Blistre de 2	958456
FR06 / AA	1,5 V	3000 mAh	Blistre de 4	958457



Réf. 958465



Réf. 958430

BATTERIES NI-MH RECHARGEABLES

	TENSION	CAPACITÉ	CONDITIONNEMENT	RÉF.
HR03 / AAA	1,2 V	800 mAh	Blistre de 2	958693
HR03 / AAA	1,2 V	800 mAh	Blistre de 4	958697
HR03 / AAA	1,2 V	1000 mAh	Blistre de 2	958691
HR03 / AAA	1,2 V	1100 mAh	Blistre de 2	958692
HR03 / AAA	1,2 V	1100 mAh	Blistre de 4	959332
HR6 / AA	1,2 V	1300 mAh	Blistre de 2	959333
HR6 / AA	1,2 V	1300 mAh	Blistre de 4	959334
HR6 / AA	1,2 V	2100 mAh	Blistre de 4	958695
HR6 / AA	1,2 V	2500 mAh	Blistre de 2	959337
HR6 / AA	1,2 V	2850 mAh	Blistre de 2	959335
HR6 / AA	1,2 V	2500 mAh	Blistre de 4	958696
HR6 / AA	1,2 V	2850 mAh	Blistre de 4	959021
HR22 / E	8,4 V	250 mAh	Blistre de 1	958720

	ACCESSOIRE	RÉF.
Testeur de charge des batteries		958806



Réf. 959021



Réf. 958695

Piles alcalines industrielles

- Grande capacité
- Longévité accrue
- Jusqu'à 20% d'énergie en plus !



	TENSION	CAPACITÉ	CONDITIONNEMENT	RÉF.
LR03 / AAA	1,5 V	1300 mAh	10 x shrink de 4	958900
LR06 / AA	1,5 V	2900 mAh	10 x shrink de 4	958901
LR14 / C	1,5 V	7500 mAh	20	958902
LR20 / D	1,5 V	18000 mAh	20	958903
6LR61	9 V	550 mAh	10	958904

Testeur de piles universel

Plus de 34 formats de pile peuvent être testés !

- Test de la capacité énergétique restante
- Mesure de la tension réelle sur afficheur LCD
- Test des piles bâtons et des piles boutons
- Test des piles et des batteries rechargeables alcalines, lithium, NiCd, NiMH, zinc-air, etc
- Alimentation : 1 x 6LR61 9 V (fournie)



	RÉF.
Testeur de piles universel	958818

# Chargeurs de batterie

**PENSEZ-Y**

Retrouvez les batteries rechargeables

Pages : 290 et 291



## Guide de choix

Les différents formats de piles sont normalisés par la Commission Electronique Internationale (CEI) et par l'American National Standards Institute (ANSI), et peuvent présenter des dénominations différentes pour un même produit.

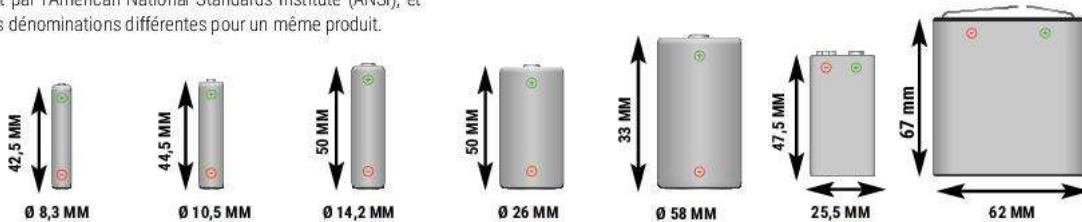

APPELLATION	AAAA	AAA MICRO	AA MIGNON	C BABY	D MONO	E	E-BLOCK (PP3)	4,5 V NORMAL
<b>TECHNOLOGIE</b>								
Alcaline	LR61- E96	LR03	LR6	LR14	LR20	6LR61 - 6LF22	6LP3146 - LR22	3LR12
Lithium	-	FR03 - L92	FR6 - L91	-	-	1604LC - CR-V9	-	-
Saline	-	R03	R6	R14	R20	6F22	-	3R12
Rechargeable	-	HR03	HR6	HR14	HR20	HR22	-	-
<b>TENSION</b>								
Jetable	1,5 V	1,5 V	1,5 V	1,5 V	1,5 V	9 V	-	4,5 V
Rechargeable	1,2 V	1,2 V	1,2 V	1,2 V	1,2 V	8,4 V	-	3,6 V

Faites un geste pour la planète : adoptez des batteries rechargeables !

## CHARGEURS DE BATTERIES



GARANTIE 03 ANS



GARANTIE 03 ANS



GARANTIE 03 ANS



GARANTIE 03 ANS



GARANTIE 03 ANS



DISTRIBUTION ÉLECTRIQUE ET ONDULEURS

	FORMAT DE PRISE	ALIMENTATION	NBRE EMPLACEMENTS	TEMPS DE CHARGE	FORMAT ACCUS	ARRÊT DE CHARGE	ACCUS FOURNIS	RÉF.
<b>A</b>	FR	EU 230 V	4	15 minutes	AA, AAA	Coupeure automatique + contrôle de température	Oui	<b>958884</b>
<b>B</b>	FR + USB	Usage mondial 100 - 240 V	4	4h	AA, AAA, C, D, 9 V	Coupeure automatique + contrôle de température	-	<b>958885</b>
<b>C</b>	FR	Usage mondial 100 - 240 V	4	5h	AA, AAA, C, D, 9 V	Coupeure automatique	-	<b>958881</b>
<b>D</b>	FR + USB + allume-cigare	Usage mondial 100 - 240 V	4	2h	AA, AAA, C, D, 9 V	Coupeure automatique	-	<b>958813</b>
<b>E</b>	FR	Usage mondial 100 - 240 V	4	2h	AA, AAA, 9 V	Coupeure automatique	-	<b>958817</b>

## Téléphonie et Conférence

Casques téléphone et UC DACOMEX	294
Casques sans fil OROSOUND	295
Casques POLY pour téléphone de bureau	296
Casques sans fil POLY pour téléphone Office	297
Casques mobilité sans fil POLY	298
Casques UC sans fil et passerelles UC / Téléphone POLY	299
Casques USB pour communications unifiées POLY	300
Communications unifiées YEALINK	301
Téléphones analogiques et dédiés PABX/IPBX	302
Téléphones sans fil DECT Professionnels	303
Téléphones SIP POLY Edge et VVX	304
Téléphones POLY CCX Teams et OpenSIP POLY	305
Conférenciers mobiles et speakerphones POLY	306
Audio-conférenciers de bureau et Huddle Room POLY	307
Services Connect+ pour POLY et accessoires	308
Solutions personnelles et barre vidéo pour Huddle rooms POLY	309
Barres vidéo POLY pour salles petites à grandes	310
POLY solutions modulaires G7500 et MTR	311
Barres vidéo BOSE PROFESSIONAL	312
Cordons téléphoniques	313
Cordons téléphoniques et accessoires	314
Brassage , câbles et accessoires	315
Accessoires téléphonie	316 - 317



**Téléphone IP Poly**  
**Serie EDGE E**  
**Réf. 469022**  
**Page 304**

# Barres vidéo BOSE Professional



## VIDEOBAR VB1

La barre de son Bose Videobar VB1 est un périphérique de vidéoconférence USB tout-en-un garantissant un son et une image de haute qualité dans les toutes petites salles et les salles de taille moyenne jusqu'à 36 mètres carrés. Grâce à six microphones à lobes de directivité orientables, à une caméra Ultra HD 4K et au son Bose exclusif, la barre de son Videobar VB1 vous permet de mieux collaborer et d'accroître votre productivité.

Fonctionne avec Microsoft Teams, Zoom, Google Meet et plus encore, en offrant de meilleures performances audio et vidéo à des plateformes de communication unifiées.

- › Résolution : UHD 4K
- › Jusqu'à 10 participants
- › Caméra orientable : ePTZ numérique
- › Champ de vision : 100° à 150°
- › Recadrage sur les participants : automatique ou manuel
- › 6 microphones à lobes de directivité orientables
- › Installation : murale ou à plat
- › connexion par un câble unique
- › Gestion à distance

Bose Videobar VB1

REF.  
752270



## VIDEOBAR VB-S

**Pour que chaque réunion soit rapide et conviviale, optez pour la VB-S !**

Bose Videobar VB-S est un appareil de conférence USB compact tout-en-un facile à installer et qui apporte un son et une vidéo haut de gamme dans des toutes petites salles jusqu'à 9 m<sup>2</sup>. Avec quatre microphones de direction, une caméra ultra-HD 4K et un son Bose exclusif, VB-S offre une expérience de réunion claire et naturelle. Sa solution USB tout-en-un permet une installation rapide et facile.

Fonctionne avec Microsoft Teams, Zoom, Google Meet et plus encore, en offrant de meilleures performances audio et vidéo à des plateformes de communication unifiées.

- › Résolution : UHD 4K
- › Jusqu'à 10 participants
- › Caméra orientable : ePTZ numérique
- › Champ de vision : 100° à 150°
- › Recadrage sur les participants : automatique ou manuel
- › 4 microphones à lobes de directivité orientables
- › Installation : murale ou à plat
- › Gestion à distance

Bose Videobar VB-S

REF.  
752828



## ACCESSOIRES

### Câble USB 3.1 pour VB1

- › 2 m avec connecteur coudé pour une installation facile



Câble USB 3.1

REF.  
752271

### Cadre de montage pour VB1 et VB-S

- › Inclinaison : -20° à 5°
- › Permet de cacher les fils électriques



Cadre de montage

REF.  
752272

### Kit de fixation d'écran pour VB1 et VB-S

- › Compatible avec des écrans de 107 à 215 cm
- › Inclinaison : -20° à 5°



Kit de fixation d'écran

REF.  
752829



## Les connecteurs RJ :

TYPE DE CONNECTEUR				
	RJ9	RJ11	RJ12	RJ45
APPLICATION	Combinés téléphoniques	ADSL	Cordons de ligne téléphonique	Réseau informatique
NOMBRE DE CONTACTS	4	4	6	8
NOMBRE D'EMPLACEMENTS	4	6	6	8

### Cordon téléphonique RJ11 vers RJ45

- Type de câble : méplat
- Câblage : 2/3 - 3/4 - 4/5 - 5/6
- Couleur : noir ou blanc

**SCHÉMA DE CÂBLAGE**

RJ11	RJ45
2	3
3	4
4	5
5	6

Réf. 911740

Réf. 911735

	LONGUEUR	COULEUR	RÉF.
Cordon RJ11 vers RJ45	2,0 m	Noir	911735
Cordon RJ11 vers RJ45	2,0 m	Blanc	911740
Cordon RJ11 vers RJ45	3,0 m	Noir	911736
Cordon RJ11 vers RJ45	3,0 m	Blanc	911743
Cordon RJ11 vers RJ45	5,0 m	Noir	911737
Cordon RJ11 vers RJ45	5,0 m	Blanc	911745
Cordon RJ11 vers RJ45	7,0 m	Noir	911738
Cordon RJ11 vers RJ45	7,0 m	Blanc	911746
Cordon RJ11 vers RJ45	10,0 m	Noir	911739
Cordon RJ11 vers RJ45	10,0 m	Blanc	911747
Cordon RJ11 vers RJ45	15,0 m	Noir	911734
Cordon RJ11 vers RJ45	15,0 m	Blanc	911748

### Cordon téléphonique RJ11 vers RJ45

Raccordez votre téléphone à votre prise murale RJ45 !

- Type de câble : méplat
- Câblage : 2/7 - 3/4 - 4/5 - 5/8
- Couleur : noir

**SCHÉMA DE CÂBLAGE**

RJ11	RJ45
2	7
3	4
4	5
5	8



	LONGUEUR	COULEUR	RÉF.
Cordon RJ11 vers RJ45	1,0 m	Noir	284998
Cordon RJ11 vers RJ45	2,0 m	Noir	284999
Cordon RJ11 vers RJ45	3,0 m	Noir	285000
Cordon RJ11 vers RJ45	5,0 m	Noir	285010
Cordon RJ11 vers RJ45	10,0 m	Noir	285011

## Cordon téléphonique

Toutes les longueurs !

- Type de câble : méplat
- Câblage : droit point à point
- Couleur : noir ou ivoire

**SCHÉMA DE CÂBLAGE**

RJ45	RJ45
1	1
2	2
3	3
4	4
5	5
6	6
7	7
8	8



Réf. 933800  
RJ45

**SCHÉMA DE CÂBLAGE**

RJ12	RJ12
1	1
2	2
3	3
4	4
5	5
6	6



Réf. 935600  
RJ12

**SCHÉMA DE CÂBLAGE**

RJ11	RJ11
1	1
2	2
3	3
4	4
5	5
6	NON CONNECTÉ



Réf. 288100  
RJ11

	LONGUEUR	COULEUR	RÉF.
Cordon RJ11 vers RJ11	2,0 m	Ivoire	933401
Cordon RJ11 vers RJ11	2,0 m	Noir	288100
Cordon RJ11 vers RJ11	5,0 m	Noir	288120
Cordon RJ11 vers RJ11	7,0 m	Ivoire	935400
Cordon RJ11 vers RJ11	10,0 m	Noir	288140
Cordon RJ11 vers RJ11	15,0 m	Ivoire	925400
Cordon RJ11 vers RJ11	30,0 m	Noir	288200
Cordon RJ12 vers RJ12	7,0 m	Ivoire	935600
Cordon RJ12 vers RJ12	15,0 m	Ivoire	925600
Cordon RJ45 vers RJ45	2,0 m	Ivoire	933800
Cordon RJ45 vers RJ45	7,0 m	Ivoire	935800
Cordon RJ45 vers RJ45	15,0 m	Ivoire	925800

### Cordon téléphonique RJ9 vers RJ9

Spécial combiné téléphonique !

- Type de câble : méplat spiralé
- Longueur câble détendu : environ 0,30 m
- Couleur : noir ou ivoire

**SCHÉMA DE CÂBLAGE**

RJ9	RJ9
1	4
2	3
3	2
4	1



Réf. 936650

	LONGUEUR	COULEUR	RÉF.
Cordon RJ9 vers RJ9	2,0 m	Ivoire	288000
Cordon RJ9 vers RJ9	1,8 m	Noir	936650

## Connecteur RJ à sertir

Réalisez vos propres cordons téléphoniques !

- › Compatibilité : câble méplat
- › Blindage : non blindé ou blindé
- › Contacts dorés
- › Conditionnement : 10 ou 50 pièces



Réf. 920460  
RJ45 blindé



Réf. 920630  
RJ12



Réf. 920441  
RJ9



Réf. 920430  
RJ11

	QUANTITÉ	BLINDAGE	RÉF.
Connecteur RJ9	10	UTP	<b>920441</b>
Connecteur RJ11	10	UTP	<b>920430</b>
Connecteur RJ11	50	UTP	<b>920420</b>
Connecteur RJ12	10	UTP	<b>920630</b>
Connecteur RJ12	50	UTP	<b>920620</b>
Connecteur RJ45	10	UTP	<b>920450</b>
Connecteur RJ45	10	STP	<b>920460</b>

## Câble méplat

Prêt à être monté !

Convient aux équipements analogiques tels que téléphone, fax, modem, ADSL, VDSL et numériques tel que RNIS.

- › Conducteur : cuivre
- › AWG : 30 / 7 brins
- › Gaine : PVC méplat à 4, 6 ou 8 conducteurs
- › Conditionnement : rouleau de 100 m
- › Compatibilité : connecteurs RJ9, RJ11, RJ12 et RJ45



Réf. 610411



Réf. 610601



Réf. 610811

	TYPE	COULEUR	RÉF.
Câble méplat	4 C	Noir	<b>610401</b>
Câble méplat	4 C	Ivoire	<b>610411</b>
Câble méplat	6 C	Noir	<b>610601</b>
Câble méplat	6 C	Ivoire	<b>610611</b>
Câble méplat	8 C	Noir	<b>610801</b>
Câble méplat	8 C	Ivoire	<b>610811</b>

## Pince à sertir



Réf. 812045



Réf. 812046



Réf. 812047

	LOQUET DE VERROUILLAGE	RJ9	RJ11	RJ12	RJ45	RJ50	RÉF.
Pince RJ11 / RJ12 / RJ45 usage occasionnel	-	-	✓	✓	✓	-	<b>812043</b>
Pince RJ11 / RJ12 / RJ45 usage occasionnel	✓	-	✓	✓	✓	-	<b>812044</b>
Pince RJ9 / RJ11 / RJ12 / RJ45 usage intensif	✓	✓	✓	✓	✓	-	<b>812045</b>
Pince RJ11 / RJ12 / RJ45 usage intensif	✓	✓	✓	✓	✓	-	<b>812046</b>
Pince RJ9 / RJ11 / RJ12 / RJ45 / RJ50 usage intensif	✓	✓	✓	✓	✓	✓	<b>812047</b>

## Cordon ADSL 2+

Optimisez votre liaison ADSL !

- › Type de câble : 2 paires torsadées
- › Câblage : droit point à point

### SCHÉMA DE CÂBLAGE

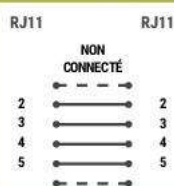

LONGUEUR	COULEUR	RÉF.
5,0 m	Blanc	<b>282031</b>
10,0 m	Blanc	<b>282041</b>
20,0 m	Blanc	<b>282061</b>

## Adaptateur anti-enroulement

Spécial combiné téléphonique !

Évite l'enroulement du cordon téléphonique.

- › Compatibilité : RJ9
- › Faible encombrement



Réf. 280101



Réf. 280102

	RÉF.
Adaptateur monobloc	<b>280101</b>
Adaptateur avec cordon de 3 cm	<b>280102</b>

## Cordon rétractable RJ45

- › Câblage : droit point à point, paires non torsadées
- › Fréquence : 100 MHz
- › Impédance : 100 Ω
- › Conducteur : cuivre
- › Gaine : PVC
- › Longueur : 1,50 m
- › Livré en sachet individuel



LONGUEUR	RÉF.
1,50 m	<b>812932</b>



## Panneau de brassage téléphonique

Optimisez votre câblage téléphonique !



- › Nombre de ports : 25, 50 ou 60 ports RJ45
- › Catégorie : CAT. 3
- › Format : rackable 19"
- › Hauteur : 1U
- › Câblage : droit point à point paires 4-5 et 3-6
- › Raccordement : connecteurs bloc 110 / Krone

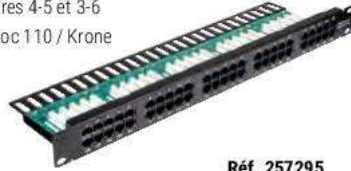

Réf. 257295

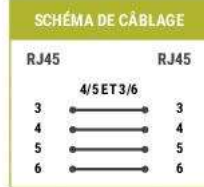

Connecteurs auto dénudants !  
Simple, net et précis

HAUTEUR	CAT.	PORTS	RÉF.
1U	CAT. 3	25	257296
1U	CAT. 3	50	257295
1U	CAT. 3	60	257294

## Cordon patch téléphonique 2 paires à repérage lumineux

Convient pour un câblage 2 lignes téléphoniques !

- › Type de cordon : 2 paires torsadées non blindées
- › Câblage : paires 4-5 et 3-6
- › Conducteur : cuivre
- › Gaine : PVC
- › Couleur : noire



Réf. 844990



Réf. 845021

	LONGUEUR	RÉF.
Cordon patch téléphonique 2 paires	2,1 m	844990
Cordon patch téléphonique 2 paires	3,1 m	844991
ACCESSOIRES		
Injecteur de lumière avec chargeur - rouge		845021
Injecteur de lumière avec chargeur - blanc		845020
Injecteur de lumière avec chargeur - vert		845022

## Câble SYT1

Câble pour liaisons téléphoniques numériques haut débit, liaisons intérieures à courants faibles (télésignalisation, télécommande), réseaux d'interphones, portiers d'immeubles, etc.



- › Câble : 3 paires (6 conducteurs) cuivre monobrins
- › AWG : 24 (5/10e) ou 20 (8/10e)
- › Euroclasse RPC : Eca
- › Blindage : général par feuille d'aluminium
- › Gaine : LSOH (zéro halogène)
- › Existe aussi en version 2, 5 et 10 paires sur demande



NOMBRE DE PAIRES	CONDUCTEUR	CONDITIONNEMENT	GRIS
3	cuivre AWG 24 (5/10e)	100 m	613103
3	cuivre AWG 20 (8/10e)	100 m	613104

## Cordon patch téléphonique 1 paire

Convient pour un câblage 1 ligne téléphonique.

- › Type de cordon : 1 paire torsadée non blindée
- › Câblage : paire 4-5
- › Conducteur : cuivre
- › Gaine : PVC



Réf. 928840



	LONGUEUR	COULEUR	RÉF.
Cordon patch téléphonique 1 paire	0,5 m	Bleu	928840
Cordon patch téléphonique 1 paire	1,0 m	Bleu	928820
Cordon patch téléphonique 1 paire	2,0 m	Bleu	928821
Cordon patch téléphonique 1 paire	3,0 m	Bleu	928822
Cordon patch téléphonique 1 paire	5,0 m	Bleu	928823
Cordon patch téléphonique 1 paire	10,0 m	Bleu	928824
Cordon patch téléphonique 1 paire	0,5 m	Gris	928841
Cordon patch téléphonique 1 paire	1,0 m	Gris	928835
Cordon patch téléphonique 1 paire	2,0 m	Gris	928836
Cordon patch téléphonique 1 paire	3,0 m	Gris	928837
Cordon patch téléphonique 1 paire	5,0 m	Gris	928838
Cordon patch téléphonique 1 paire	10,0 m	Gris	928839

## Jarretière téléphonique

- › Conducteur : cuivre 5/10e
- › Couleur : paire blanc / rouge (Réf. 925900)  
paire blanc / bleu (Réf. 925901)
- › Gaine : PVC
- › Conditionnement : touret de 100 m



LONGUEUR	COULEUR	RÉF.
100 m	Blanc / Rouge	925900
100 m	Blanc / Bleu	925901

## Câble d'alarme

Câble destiné principalement aux systèmes de communication, d'alarme et de contrôle de signaux.



- › Câble : 6 conducteurs cuivre, AWG 24
- › Euroclasse RPC : Eca
- › Blindage : général par feuille d'aluminium
- › Diamètre extérieur du câble : 4,8 mm (Réf. 613102 6,2 mm)
- › Gaine : LSOH (zéro halogène)
- › Réf. 613102 : 6 conducteurs de données + 2 conducteurs d'alimentation
- › Conditionnement : 100 m
- › Existe aussi en version 4, 8 et 10 conducteurs sur demande



	CONDUCTEUR	ALIM.	BLANC
Câble d'alarme rigide	cuivre AWG 24 (6/10e)	Non	613100
Câble d'alarme souple	cuivre AWG 24 (0,20 mm <sup>2</sup> )	Non	613101
Câble d'alarme souple hybride	cuivre AWG 24 (0,22 mm <sup>2</sup> )	2 x 0,75 mm <sup>2</sup>	613102

**Prise gigogne filtre ADSL T vers RJ11****Internet et téléphone sur la même ligne !**

Permet de séparer le signal téléphonique vocal et numérique ADSL (à utiliser avec un modem ADSL ou un routeur modem ADSL).

- › Entrée ligne : T mâle
- › Sortie téléphone : T femelle
- › Sortie modem ADSL : RJ11 femelle
- › Compatible ADSL / ADSL2+



Prise gigogne filtre ADSL  
RÉF. **280360**

**Prise gigogne filtre VDSL T vers RJ11****Spécial VDSL !**

Permet de séparer le signal téléphonique vocal et numérique VDSL (à utiliser avec un modem VDSL ou un routeur modem VDSL).

- › Entrée ligne : T mâle
- › Sortie téléphone : T femelle
- › Sortie modem VDSL : RJ11 femelle
- › Compatible VDSL / VDSL2



Prise gigogne filtre VDSL  
RÉF. **280365**

**Boîtier filtre ADSL RJ45 vers RJ11****Séparez le signal téléphonique du signal ADSL !**

Spécialement conçu pour les installations avec prises murales RJ45.

- › Entrée ligne : RJ45 mâle
- › Sortie téléphone : RJ11 femelle
- › Sortie modem ADSL : RJ11 femelle
- › Compatible ADSL / ADSL2+



Filtre ADSL RJ45 vers RJ11  
RÉF. **280390**

**Boîtier filtre ADSL maître****Connectez plus de 3 téléphones sur une même prise ADSL !**

Boîtier à installer en entrée de ligne téléphonique pour séparer le signal RTC du signal ADSL afin de pouvoir dépasser la limite de 3 filtres ADSL standards sur une même ligne.

- › Entrée ligne : RJ11 femelle
- › Sortie téléphone : RJ11 femelle
- › Sortie modem ADSL : RJ45 femelle
- › Compatible ADSL / ADSL2+



Filtre ADSL maître  
RÉF. **280370**

**Conjoncteur gigogne T vers RJ****Le standard à prix éco !**

- › Entrée : T mâle
- › Sortie : T femelle et RJ11 femelle (Réf. 911910)
- › Sortie : T femelle et RJ45 femelle (Réf. 911911)



Réf. 911911

RÉF.  
**911910**  
**911911**

**Cordon joncteur gigogne T vers RJ11**

- › Entrée : T mâle
- › Sortie : T femelle et RJ11 mâle
- › Cordon : méplat de 3,0 m



RÉF.  
**936501**

**Conjoncteur gigogne T vers vis**

- › Entrée : T mâle
- › Sortie : T femelle et bornier à 8 contacts



RÉF.  
**936597**

**Adaptateur joncteur T vers RJ45****Raccordez votre téléphone à une prise RJ45 !**

- › Entrée : RJ45 mâle (paire 4-5)
- › Sortie : T femelle
- › Cordon : 20 cm



RÉF.  
**911730**

**Prise murale joncteur T Simple et économique !**

- › Entrée : 6 broches à vis, jusqu'à 3 paires
- › Sortie : T femelle
- › Dimensions : 65 x 65 x 27 mm



RÉF.  
**936592**

**Doubleur de prise joncteur T****Raccordez 2 équipements sur 1 seule prise !**

- › Conjoncteur câblé avec 2 lignes distinctes L1 et L2
- › S'enfiche directement sur une prise en T



RÉF.  
**911831**

## Adaptateur de plug RJ

**Pour en finir avec les connecteurs RJ incompatibles !**

Permet d'enfiler des connecteurs RJ plus petits dans des prises RJ plus larges : un cordon RJ9 pourra s'utiliser sur une prise RJ11 ou RJ12 et un cordon RJ11 ou RJ12 dans une prise RJ45. L'adaptateur s'insère simplement dans la prise à adapter et la languette des connecteurs conserve ses propriétés. Les 2 adaptateurs sont empilables pour enficher un cordon RJ9 dans une prise RJ45.

- Adaptateur RJ9 (4P4C) vers RJ11 / RJ12 (6P6C) : Réf. 920442
- Adaptateur RJ11 / RJ12 (6P6C) vers RJ45 (8P8C) : Réf. 920443
- Adaptateurs empilables
- Matériau : ABS
- Conditionnement : 10 pièces



	QUANTITÉ	RÉF.
Adaptateur RJ9 vers RJ11/RJ12	10	920442
Adaptateur RJ11/RJ12 vers RJ45	10	920443

## Doubleur de prise RJ45 ou RJ12

**Raccordez 2 postes téléphoniques sur 1 ligne !**

- Au choix : 1 x RJ12 femelle, vers 2 x RJ12 femelle  
1 x RJ45 femelle, vers 2 x RJ45 femelle
- Câblage : droit point à point

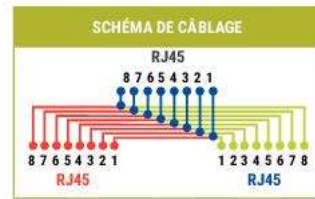

Réf. 252010

	TYPE	RJ	RÉF.
Doubleur de prise	F / F / F	RJ12	252010
Doubleur de prise	F / F / F	RJ45	252020

## Doubleur de prise RJ45

- 1 x RJ45 mâle vers 2 x RJ45 femelle
- Blindage : blindé ou non blindé
- Câblage : droit point à point
- Cordon : 10 cm
- Fixation : par vis

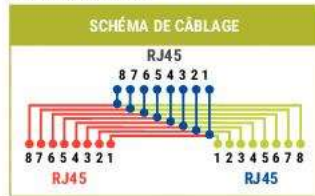

Réf. 252470

	BLINDAGE	RÉF.
Doubleur de prise RJ45 F / M / F	UTP	252470
Doubleur de prise RJ45 F / M / F	STP	252471

## Eclateur de ports RJ45

**1 prise réseau + 1 prise téléphone sur 1 prise murale RJ45 !**

- 1 x RJ45 mâle vers 2 x RJ45 femelle
- Blindage : blindé ou non blindé
- 1 prise RJ45 réseau câblée 1-2 et 3-6
- 1 prise RJ45 téléphone câblée 4-5 et 3-6
- Cordon : 10 cm
- Fixation : par vis
- S'utilise par 2

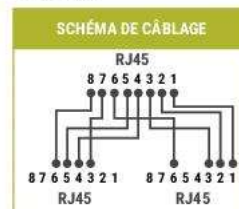

Réf. 901852

	BLINDAGE	RÉF.
Eclateur de ports RJ45	UTP	901851
Eclateur de ports RJ45	STP	901852

## Répartiteur téléphonique

**Multipliez par 2 ou 4 votre installation téléphonique !**

Permet de raccorder 2 ou 4 postes téléphoniques sur une seule prise murale RJ45.

- Câblage : sorties RJ45 femelles câblées 4-5
- Cordon : RJ45 mâle CAT. 5e, en 2 ou 4 paires
- Repérage des sorties par étiquette



Réf. 911777

	TYPE	RÉF.
Dédoubleur brette RJ45	2 voies	911777
Harmonica RJ45	4 voies	280490

Réf. 280490

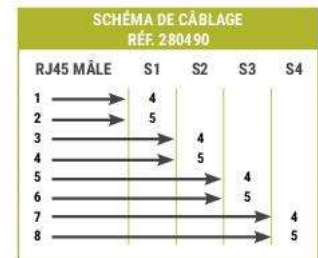
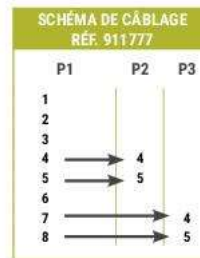

## Coupleur RJ

**Idéal pour prolonger vos cordons RJ !**

Convient aux applications réseau UTP ou téléphonie.

- Câblage : droit point à point

Réf. 902602



Réf. 902603



	TYPE	RJ	RÉF.
Coupleur	F / F	RJ11	252040
Coupleur	F / F	RJ12	902602
Coupleur	F / F	RJ45	902603

## Boîtier mural 1 port RJ45

**Le plus économique !**

- Entrée : bornier à 6 contacts personnalisables
- Sortie : RJ45 femelle



**Borniers vis**  
Pour un confort d'installation



	RJ	RÉF.
Boîtier mural 1 port	RJ45	270020

# Solutions mobilité, serveur et PC

Intégration serveur et PC	319
Périphériques PC et accessoires bureautiques	341
Mobilité	389
Consommables	405

Webcam  
Réf. 050799  
Page 365

Dock 15 en 1  
Triple écrans 4K  
Réf. 040855  
Page 395

Clavier pour Mac  
Réf. 225208  
Page 345

Souris verticale  
Réf. 225126  
Page 351

## Intégration serveur et PC

Boîtiers serveurs 1U et 2U	320
Boîtiers serveurs 3U et 4U	321
Boîtiers tour PC	322
Backplanes et racks pour SSD 2,5"	323
Adaptateur disque SSD M.2 et mSATA	324
Backplanes, racks amovibles ICY DOCK	325
Connectique d'intégration PC et serveurs - SATA	326
Connectique d'intégration PC et serveurs - SATA / SAS / USB	327
Connectique d'intégration PC et serveurs - IDE et alimentations	328
Connectique d'intégration PC et serveurs - Alimentations	329
Équerres slot et vis	330
Refroidissement et ventilateurs de rechange	331
Barrettes mémoire et Raspberry	332
Raspberry	333
Cartes contrôleur SATA et USB	334
Cartes ports série RS-232 et ports LPT parallèles	335
Cartes graphiques externes USB et audio USB	336
Adaptateurs et Stations d'accueil pour disques et SSD	337
SSD et disques durs professionnels	338
Boîtiers externes 2,5" et SSD SATA	339
Boîtiers pour SSD NVMe et disques durs 3,5"	340



# Boîtiers serveurs 1U et 2U

## BOÎTIERS SERVEURS RACKABLES 19" 1U ET 2U



### Dexlan



### Dexlan

PLUS PRODUIT	Economique et complet !	Façade amovible à verrouillage !
HAUTEUR	2U	2U
PROFONDEUR	380 mm	551 mm
FORMAT	MicroATX (243 x 243 mm) Mini-ITX (170 x 170 mm)	ATX (304 x 243 mm) MicroATX (243 x 243 mm)
NOMBRE DE SLOTS PCI / PCIE	x 4 Low Profile - prof. max : 170 mm	x 7 Low Profile - prof. max : 260 mm
FORMAT D'ALIMENTATION	ATX à ventilation arrière (prof max 180 mm) <b>(Réf. 801420)</b>	ATX à ventilation arrière (prof max 180 mm) <b>(Réf. 801420)</b>
PORTS USB	2 x USB 2.0 (en façade)	2 x USB 2.0 (en façade)
EMPLACEMENTS 5,25" VISIBLES	x 2	x 2
EMPLACEMENTS 3,5" VISIBLES	-	x 1
EMPLACEMENTS 3,5" INVISIBLES	x 2	x 4
EMPLACEMENTS 2,5"	-	-
EMPLACEMENTS POUR VENTILATEUR(S) ARRIERE	-	1 x 60 mm
QUANTITE DE VENTILATEUR(S) ARRIERE FOURNI(S)	-	1 x 60 x 25 mm
EMPLACEMENTS POUR VENTILATEUR(S) EN FACADE	2 x 80 mm + filtre	-
QUANTITE DE VENTILATEUR(S) EN FACADE FOURNI(S)	2 x 80 x 20 mm	-
EMPLACEMENTS POUR VENTILATEUR(S) INTERNE(S)	-	3 x 80 mm
QUANTITE DE VENTILATEUR(S) INTERNE(S) FOURNI(S)	-	2 x 80 x 25 mm
REMARQUES	La profondeur de l'alimentation fait varier la profondeur des baies 5,25". Idem pour les cartes Low Profile avec la baie 3,5"	Ventilateurs haut de gamme à roulement à billes
REF.	<b>736695</b>	REF. <b>736690</b>

## ACCESSOIRES POUR BOÎTIERS SERVEURS RACKABLES 19"

### Carte riser pour boîtier serveur 1U et 2U

S'utilise pour connecter une carte PCI-E 16x / 32x dans un boîtier Low Profile.

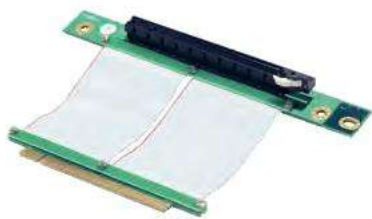

REF. **736668**

### Rail de fixation pour boîtiers serveurs 19"

Vendu par paire.



REF. **736685**



REF. **736582**

REF.	COMPATIBILITÉ						
	CHÂSSIS REF. 736695	CHÂSSIS REF. 736690	CHÂSSIS REF. 736710	CHÂSSIS REF. 736700	CHÂSSIS REF. 736505	CHÂSSIS REF. 736507	CHÂSSIS REF. 736579
<b>736685</b>	-	✓	✓	✓	-	-	-
<b>736589</b>	✓	-	-	-	✓	✓	✓
<b>736582</b>	-	-	-	-	✓	-	✓

## ALIMENTATIONS POUR BOÎTIERS SERVEURS ET BOÎTIERS PC

A



B



**+** 350 W nominal réel !

C



**+** Puissance stable et continue !

MODÈLE	PUISSANCE	VENTILATEUR	ALIM. SATA	ALIM. IDE	ALIM. FDD	ALIM. CM	480 W Max		DIMENSIONS	REF.
							ALIM. CPU	ALIM. PCIE		
<b>A</b> Générique	230W (500 W max)	1 x 120 mm	4	4	1	AXT 20+4	2 x P4	0	150 x 140 x 86 mm	<b>574001</b>
<b>B</b> SP-350A8	350W (480 W max)	1 x 80 mm	3	2	1	AXT 20+4	P8 (2x4)	1x 6.2	150 x 141 x 85 mm	<b>801408</b>
<b>C</b> SP-350A12	350W (480 W max)	1 x 120 mm	3	2	1	AXT 20+4	P8 (2x4)	1x 6+2	150 x 141 x 85 mm	<b>801409</b>

## BOÎTIERS SERVEURS RACKABLES 19" 3U ET 4U



### Dexlan



### Dexlan



PLUS PRODUIT	Spécialement conçu pour les coffrets !	Pour les hautes performances !	4U et faible encombrement !
HAUTEUR	3U	3U	4U
PROFONDEUR	300 mm	380 mm	380 mm
FORMAT	ATX (304 x 243 mm) MicroATX (243 x 243 mm) Mini-ITX (170 x 170 mm)	ATX (304 x 243 mm) MicroATX (243 x 243 mm) Mini-ITX (170 x 170 mm)	ATX (304 x 243 mm) MicroATX (243 x 243 mm) Mini-ITX (170 x 170 mm)
NOMBRE DE SLOTS PCI / PCIE	x 4 - prof max : 160 mm	x 4 - prof max : 330 mm	x 7
FORMAT D'ALIMENTATION	ATX (prof max 140 mm)	ATX (prof max 180 mm)	ATX (prof max 200 mm)
PORTS USB	2 x USB 2.0 (en façade)	2 x USB 2.0 (en façade)	
EMPLACEMENTS 5,25" VISIBLES	x 1	x 3	x 3
EMPLACEMENTS 3,5" VISIBLES	-	-	-
EMPLACEMENTS 3,5" INVISIBLES	x 3	x 5	x 8
EMPLACEMENTS 2,5"	-	-	x 1
EMPLACEMENTS POUR VENTILATEUR(S) ARRIÈRE	1 x 60 mm	2 x 60 mm	2 x 60 mm
QUANTITÉ DE VENTILATEUR(S) ARRIÈRE FOURNI(S)	-	-	-
EMPLACEMENTS POUR VENTILATEUR(S) EN FAÇADE	4 x 60 mm	2 x 80 mm	1 x 120 mm
QUANTITÉ DE VENTILATEUR(S) EN FAÇADE FOURNI(S)	2 x 60 x 25 mm	2 x 80 x 25 mm	1 x 120 mm
EMPLACEMENTS POUR VENTILATEUR(S) INTERNE(S)	2 x 60 mm	-	-
QUANTITÉ DE VENTILATEUR(S) INTERNE(S) FOURNI(S)	-	-	-
RÉF.	<b>736720</b>	RÉF. <b>736730</b>	RÉF. <b>736578</b>



PLUS PRODUIT	Façade verrouillable !	Compatible alimentation redondante !	Jusqu'à 10 emplacements disques durs !
HAUTEUR	4U	4U	4U
PROFONDEUR	450 mm	450 mm	650 mm
FORMAT	ATX (304 x 243 mm)	eATX (304 x 330 mm) ATX (304 x 243 mm) MicroATX (243 x 243 mm)	eATX (304 x 330 mm) ATX (304 x 243 mm) MicroATX (243 x 243 mm)
NOMBRE DE SLOTS PCI / PCIE	x 7 - prof max : 210 mm	x 7 - prof max : 240 mm	x 7 - prof max : 342 mm
FORMAT D'ALIMENTATION	ATX (prof max 140 mm)	ATX (prof max 260 mm)	ATX (prof max 200 mm)
PORTS USB	2 x USB 2.0 (en façade)	2 x USB 2.0 (en façade)	2 x USB 2.0 (en façade)
EMPLACEMENTS 5,25" VISIBLES	x 2	x 3	x 6
EMPLACEMENTS 3,5" VISIBLES	x 1	-	-
EMPLACEMENTS 3,5" INVISIBLES	x 5	x 7 (avec CM ATX)	x 8
EMPLACEMENTS 2,5"	-	-	x 2
EMPLACEMENTS POUR VENTILATEUR(S) ARRIÈRE	2 x 60 mm	2 x 80 mm	2 x 60 mm
QUANTITÉ DE VENTILATEUR(S) ARRIÈRE FOURNI(S)	2 x 60 x 15 mm	-	-
EMPLACEMENTS POUR VENTILATEUR(S) EN FAÇADE	1 x 120 mm	1 x 120 mm	-
QUANTITÉ DE VENTILATEUR(S) EN FAÇADE FOURNI(S)	1 x 120 x 25 mm	1 x 120 x 25 mm	-
EMPLACEMENTS POUR VENTILATEUR(S) INTERNE(S)	2 x 80 mm	-	2 x 120 mm
QUANTITÉ DE VENTILATEUR(S) INTERNE(S) FOURNI(S)	-	-	2 x 120 mm
RÉF.	<b>736505</b>	RÉF. <b>736507</b>	RÉF. <b>736579</b>

# Boîtiers tour PC



PLUS PRODUIT	<b>Équipé USB 3.0 !</b>	<b>Lecteur Carte SD/SSD Intégré !</b>	<b>Hauteur max Ventilad 162 mm !</b>
MODÈLE	Advance GRAFIT	Advance IMPULSE	Advance ORIGIN
USAGE	Bureautique / Multimédia / Jeux	Bureautique / Multimédia	Bureautique / Multimédia / Jeux
FORMAT BOÎTIER	Moyen tour	Mini tour	Moyen tour
DIMENSIONS (L x H x P)	185 x 420 x 462 mm	175 x 325 x 350 mm	198 x 418 x 418 mm
FORMAT DE CARTE MÈRE	ATX / Micro ATX	MicroATX / Mini-ITX	ATX / MicroATX / Mini-ITX
NOMBRE DE SLOTS PCI / PCIE	x 7	x 4	x 7
FORMAT D'ALIMENTATION	ATX (non fournie)	ATX (350 W nominal fourni)	ATX (350 W nominal fourni)
PORTS USB	2 x USB 3.0 (en façade)	2 x USB 3.0 + 1 x USB 2.0 (en façade)	2 x USB 3.0 + 1 x USB 2.0 (en façade)
EXTENSIONS	2 x Jack 3,5 (HP / Mic)	2 x Jack 3,5 (HP / Mic)	2 x Jack 3,5 (HP / Mic)
EMPLACEMENTS 5,25" VISIBLES	x 3	x 1	x 1
EMPLACEMENTS 3,5" VISIBLES	x 1	-	-
EMPLACEMENTS 3,5" INVISIBLES	x 5	x 2	x 2
EMPLACEMENTS 2,5"	x 1	x 2	x 2
TYPES D'EMPLACEMENTS POUR VENTILATEUR(S) ARRIÈRE	1 x 80 ou 120 mm	1 x 80 mm	1 x 80 ou 90 mm
QUANTITÉ DE VENTILATEUR(S) ARRIÈRE FOURNI(S)	-	-	-
TYPES D'EMPLACEMENTS POUR VENTILATEUR(S) EN FAÇADE	1 x 80 ou 120 mm	1 x 120 mm	1 x 120 mm
QUANTITÉ DE VENTILATEUR(S) EN FAÇADE FOURNI(S)	-	-	-
REMARQUES	Paroi latérale ajoutée avec emplacement ventilateur 80/120	Paroi latérale ajoutée, façade acier brossé noir	Cartes graphiques Long. 365mm max
RÉF.	<b>734404</b>	RÉF. <b>734406</b>	RÉF. <b>734408</b>

## Dexlan



PLUS PRODUIT	<b>Economique et sans concession !</b>	<b>Lecteur de cartes mémoire, intérieur noir !</b>	<b>Connectique USB 3.0 en façade !</b>	<b>Bords non tranchants, intérieur noir !</b>
MODÈLE	Boîtier Micro ATX	Boîtier Micro ATX	Boîtier Micro ATX	Boîtier ATX
USAGE	Bureautique / Multimédia	Bureautique / Multimédia	Bureautique / Multimédia	Bureautique / Multimédia / Jeux
FORMAT BOÎTIER	Mini tour	Mini tour	Mini tour	Moyen tour
DIMENSIONS (L x H x P)	173 x 368 x 365 mm	173 x 368 x 365 mm	173 x 368 x 365 mm	185 x 410 x 412 mm
FORMAT DE CARTE MÈRE	MicroATX (244 x 244 mm) ; Mini-ITX (170 x 170 mm)	MicroATX (244 x 244 mm) ; Mini-ITX (170 x 170 mm)	MicroATX (244 x 244 mm) ; Mini-ITX (170 x 170 mm)	ATX (305 x 244 mm) ; MicroATX (243 x 243 mm) ; Mini-ITX (170 x 170 mm)
NOMBRE DE SLOTS PCI / PCIE	x 4	x 4	x 4	x 4
FORMAT D'ALIMENTATION	ATX (prof max 140 mm) - Non fournie	ATX (prof max 140 mm) - Non fournie	ATX (prof max 140 mm) - Non fournie	ATX (prof max 140 mm) - Non fournie
PORTS USB	2 x USB 2.0 (en façade)	2 x USB 2.0 (en façade)	2 x USB 2.0 et 2 x USB 3.0 (en façade)	2 x USB 2.0 (en façade)
EXTENSIONS	2 x Jack 3,5 (HP/MIC)	2 x Jack 3,5 (HP/MIC) + Lecteur cartes mémoire	2 x Jack 3,5 (HP/MIC) + Lecteur cartes mémoire	2 x Jack 3,5 (HP/MIC)
EMPLACEMENTS 5,25" VISIBLES	x 2	x 1	x 2	x 2
EMPLACEMENTS 3,5" VISIBLES	-	x 1	x 1	x 1
EMPLACEMENTS 3,5" INVISIBLES	x 3	x 3	x 2	x 6
EMPLACEMENTS 2,5"	x 1	x 1	x 1	x 1
TYPES D'EMPLACEMENTS POUR VENTILATEUR(S) ARRIÈRE	1 x 80 ou 90 mm	1 x 80 ou 90 mm	1 x 80 ou 90 mm	1 x 80 à 120 mm
TYPES D'EMPLACEMENTS POUR VENTILATEUR(S) EN FAÇADE	1 x 80 ou 90 mm	1 x 80 ou 90 mm	1 x 80 ou 90 mm	1 x 80 à 120 mm
RÉF.	<b>735431</b>	RÉF. <b>735432</b>	RÉF. <b>735433</b>	RÉF. <b>735434</b>



# Backplanes et racks pour SSD 2.5"

## Adaptateur 1 x HDD / SSD 2,5" en baie 3,5"

### Indispensable !

Cet adaptateur permet d'installer un disque dur HDD ou SSD 2,5" dans une baie réservée aux unités 3,5".

- › Kit de 8 vis inclus
- › Dimensions : 101 x 98 x 10 mm
- › Matériau : métal noir



Berceau 5,25" pour 4 disques 2.5" RÉF. 730194

## Berceau 5,25" pour 4 disques 2.5"

Montez vos disques durs 2.5" SSD à la place d'un lecteur de CD et optimisez ainsi l'espace interne du boîtier de votre ordinateur.

- › Kit de vis inclus avec silent block
- › 2 emplacements supérieurs pour disque 2.5" épaisseur 7 ou 9.5 mm
- › 2 emplacements inférieurs pour disque 2.5" épaisseur 7, 9.5 ou 12.5 mm



Berceau 5,25" pour 4 disques 2.5" RÉF. 730196

## Adaptateur 2 x HDD / SSD 2,5" en baie 3,5"

### Très pratique avec ses 2 emplacements !

Cet adaptateur permet d'installer 2 disques durs HDD ou SSD 2,5" dans une baie réservée aux unités 3,5".

- › Kit de 12 vis inclus
- › Dimensions : 102 x 115 x 23 mm
- › Matériau : métal noir



Adaptateur 2 x HDD/SSD 2,5" en baie 3,5" RÉF. 730195

## Boîtier de montage SSD pour baie 3,5" à clips

### Capot à clips !

Installez rapidement et simplement un SSD ou disque dur 2,5" dans ce boîtier pour ensuite l'installer dans un emplacement disque 3,5" d'un ordinateur.

- › Connectique int. : SATA + Alim (15 + 7 pts) F
- › Connectique ext. : SATA + Alim (15 + 7 pts) F
- › Compatible avec les disques 2,5" (jusqu'à 9.5 mm d'épaisseur)
- › Capot supérieur à clipser
- › Matériau : ABS
- › Dimensions : 3,5"



ICY DOCK®

B882SP-1S-2B RÉF. 730527

## Backplane métal pour 8 SSD Sata

### Spécial Multi-Boot !

Installez jusqu'à 8 SSD/HDD 2.5" SATA III de hauteur max 7 mm dans l'encadrement d'un lecteur CD.

Backplane métal pour 8 SSD SATA 7 mm RÉF. 730198



## Adaptateur 1 x HDD / SSD 2,5" pour ordinateur portable

Grâce à cet adaptateur, augmentez l'espace de stockage de votre pc portable en remplaçant le lecteur DVD souvent inutilisé par un SSD ou un disque dur de 2,5". Ses encoches standardisées vous permettent de récupérer la façade du lecteur DVD d'origine.

- › S'installe à la place d'un lecteur/graveur DVD intégré de 9,5 mm (Réf. 730192) de hauteur
- › Connectique int. : SATA + Alim.
- › Connectique ext. : SATA + Alim.
- › Interface Serial ATA avec support des échanges à chaud

Adaptateur disque HDD/SSD 2,5" pour ordinateur portable 9,5 mm RÉF. 730192

Tournevis inclus !



# Adaptateurs disque SSD M.2 et mSATA

**PENSEZ-Y**

Retrouvez tous les SSD

Page : 338



## A savoir sur les SSD M.2 et mSATA

Basés sur les technologies des cartes mémoire CF et SD et en forme de barrette mémoire, ils sont destinés à remplacer les disques durs par des Solid State Disk bien plus rapides et déclinés en 2 principaux formats :

Le mSATA : physiquement identique aux ports Mini-PCI-Express des cartes mères de PC portable, ces SSD peuvent atteindre 1 To et le taux de transfert maximum du SATA 6 Gbps. Ils sont la première génération de SSD.

Le M.2 : parfois appelé NGFF (Next Generation Form Factor) et plus étroite, elle existe en 3 tailles de barrette 40/60/80 mm variant selon la capacité de 32 Go à 2 To.

Le format physique M.2 offre 2 interfaces distinctes, SATA et PCI-Express. Le modèle SATA utilise le protocole AHCI équivalent aux performances des disques SATA 6 Gbps et le PCIe, basé sur la spécification NVMe (Non-Volatile Memory express), et fournit une bande passante 5 fois supérieure au SATA, soit 32 Gbps pour du PCIe 4X.

Différenciez les SSD M.2 SATA par les 2 encoches «détrompeur» appelées M et B, contrairement aux SSD M.2 PCIe NVMe ou AHCI qui ne disposent que d'une seule encoche M.

Format mSATA



Format M.2 NVMe



Format M.2 SATA



## Disque 2,5" SATA pour SSD M.2. ou mSATA

**Donnez un coup de jeune à vos anciens ordinateurs !**

Remplacez le disque dur 2,5" par un SSD ultra rapide même si votre machine n'était pas prévue pour les SSD mSATA ou les SSD M.2. Ce berceau s'attache sur les mêmes fixations que votre ancien disque et vous permet de choisir d'installer le modèle de SSD le plus adapté.

- › 1 slot SSD mSATA 30 x 50 mm
- › 1 slot SSD SATA M.2. 2280, 2260, 2242 et 2230



RÉF.  
**307621**

Disque 2,5" SATA pour SSD M.2. ou mSATA

## Boîtier et adaptateur U.2. pour SSD M.2. NVMe

**Le PCI-Express NVMe au format 2,5" !**

Transformez une barrette SSD M.2. en disque standardisé 2,5" pour backplane haut débit U.2 en conservant les performances de l'interface PCI-Express NVMe

- › Bande passante NVMe 64Gbps (Sata = 6Gbps seulement)
- › Adaptateur externe U.2. vers USB-C™ 10Gbps (non compatible SATA !)



**ICY DOCK®**



RÉF.

Boîtier 2,5" U.2. pour barrette SSD M.2. NVMe	MB705M2P-B	<b>508301</b>
Adaptateur USB-C 10Gbps pour SSD 2,5" U.2.	MB931U-1VB	<b>508300</b>

## Adaptateur M.2 NGFF SSD vers SATA 2,5"

**Passez à la vitesse supérieure !**

Cette transformation physique vous permettra d'installer votre SSD M.2 dans n'importe quel équipement acceptant les disques durs ou SSD au format 2,5" car les spécifications physiques (dimensions et emplacements des connecteurs SATA) sont strictement identiques.

- › Connectique interne : M.2 (NGFF) SATA
- › Connectique externe : SATA 7 + 15 points mâles
- › Matériau : métal
- › Dimensions : 100,45 x 69,85 x 7 mm



RÉF.  
**307604**

Adaptateur M.2 NGFF SSD vers SATA 2,5"

## Boîtier externe USB 3.0 pour SSD mSATA

**Robuste et élégant !**

Boîtier en aluminium de la taille d'un briquet de poche, avec interface interne au format mSATA pour recevoir un SSD en USB 3.0 permettant d'atteindre un taux de transfert avec un débit théorique de 5 Gbps.

- › Accepte les SSD mSATA 30 x 30 et 30 x 50 mm toute capacité
- › Interface Micro-USB 3.0 avec cordon USB-A 10 cm fourni
- › Autoalimenté et silencieux



RÉF.  
**924555**

Boîtier externe USB 3.0 pour SSD mSATA

## Adaptateur SATA 2,5" pour 2 SSD M2 en RAID

**RAID Mirror (1) ou Stripping (0) !**

- › Compatible M.2 de type 2230/2242/2260/2280
- › Format d'un disque dur 2,5"
- › Raid 0 cumul capacité - Raid 1 backup sécurisé



RÉF.  
**307607**

Adaptateur SATA 2,5" pour 2 SSD M2 en RAID

## Adaptateur mSATA vers SATA 2,5"

**Améliorez vos performances !**

Cet adaptateur mSATA vers SATA 2,5" permet d'utiliser des composants mSATA avec des appareils prenant en charge l'interface SATA standard. Un accessoire idéal pour utiliser un disque SSD mSATA avec un PC Portable équipé d'une baie 2,5" SATA.

- › Connectique interne : mSATA femelle
- › Connectique externe : SATA 7 + 15 points mâles
- › Matériau : métal
- › Dimensions : 100 x 70 x 9 mm (2,5")



RÉF.  
**307603**

Adaptateur mSATA vers SATA 2,5"

# Backplanes et racks amovibles ICY DOCK



## Rack amovible pour 1 disque dur et SSD 2,5"

### Verrouillage à clé !

Insérez / éjectez à chaud un disque dur ou un SSD SATA de 2,5". Un astucieux système de mini rails favorise un montage rapide et une intégration aisée dans le boîtier, sans avoir besoin d'outils.

- › Connectique interne : SATA + Alim (15 + 7 pts) F
- › Connectique externe : SATA + Alim (15 + 7 pts) M
- › Compatible avec les disques 2,5" (jusqu'à 15 mm d'épaisseur)
- › Matériau : acier
- › Dimensions : 3,5"



RÉF. ICY DOCK	RÉF.
MB991SK-B	730524
MB991IK-B	730529

## Boîtier de montage SSD pour baie 3,5"

### Capot à charnière !

Installez rapidement et simplement un SSD ou disque dur 2,5" dans ce boîtier pour ensuite l'installer dans un emplacement disque 3,5" d'un ordinateur.

- › Connectique interne : SATA + Alim (15 + 7 pts) F
- › Connectique externe : SATA + Alim (15 + 7 pts) F
- › Compatible avec les disques 2,5" (jusqu'à 9,5 mm d'épaisseur)
- › Capot supérieur à charnière
- › Matériau : ABS
- › Dimensions : 3,5"



RÉF. ICY DOCK	RÉF.
MB882SP-1S-1B	730526

## Rack amovible pour 2 disques durs et SSD 2,5"

Insérez / éjectez à chaud un ou deux disques durs ou SSD SATA de 2,5". Un astucieux système de mini rails favorise un montage rapide et une intégration aisée dans le boîtier, sans avoir à recourir à des outils.

- › Connectique interne : 2 x SATA + Alim (15 + 7 pts) F
- › Connectique externe : 2 x SATA + 1 x Alim (15 + 7 pts) M
- › Compatible avec les disques 2,5" (jusqu'à 9,5 mm d'épaisseur)
- › Matériaux : acier
- › Dimensions : 3,5"



RÉF. ICY DOCK	RÉF.
MB992SK-B	730530

## Lecteur de disques durs 3,5" et SSD 2,5"

### Les disquettes du 21e siècle !

Sans limite de capacité, de la taille d'un CD-Rom, ce lecteur supporte tous les disques à interface SATA et de format 2,5 ou 3,5 pouces.

- › Connectique interne : 2 x SATA + alim (15 x 7 pts) F
- › Connectique externe : 2 x SATA + 1 alim (15 x 7 pts) M
- › Compatible : 1 x 2,5" jusqu'à 9,5 mm (aucune limite de hauteur si installé seul) 1 x 3,5" HDD jusqu'à 26,10 mm de hauteur
- › Matériaux : Plastique, métal
- › Dimension : 5,25"



RÉF. ICY DOCK	RÉF.
MB795SP-B	730540

## Rack amovible pour 2 disques 2,5" + 1 lecteur slim

### De multiples possibilités dans une baie de 5,25" !

Installez ce rack amovible dans une baie de 5,25" de votre boîtier et installez facilement 2 disques HDD / SSD et 1 lecteur optique slim. Le boîtier acceptera les disques de type SATA ou SAS.

- › Connectique interne : 2 x SATA / SAS + 1 x DVD slim
- › Connectique externe : 3 x SATA + 2 x Alim molex
- › Compatible avec les disques 2,5" (jusqu'à 15 mm d'épaisseur)
- › Matériaux : acier
- › Dimensions : 5,25"



RÉF. ICY DOCK	RÉF.
MB994IPO-3SB	730538

## Backplane pour 4 disques SATA / SAS 2,5"

### Efficace et économique !

Utilise une baie 5,25" pour loger 4 baies 2,5" échangeables à chaud compatibles avec les HDD / SSD SATA ou SAS jusqu'à 12,5 mm de hauteur.

- › Connectique externe : 4 x SATA / SAS + 1 x SATA (15 pts) M Alim
- › Nombre de disques : 4 x 2,5" max 9,5 mm d'épaisseur
- › Verrouillage : non
- › Ventilé : oui
- › Matériau : plastique, métal
- › Dimensions : 5,25"



RÉF. ICY DOCK	RÉF.
MB324SP-B	730535

## Backplane pour 4 disques SATA / SAS 2,5"

### Robuste et haut de gamme !

Idéal pour une utilisation industrielle, les serveurs ou dans les Mini PC qui ont besoin d'une grande capacité de stockage mais limités par une seule baie de 5,25".

- › Connectique externe : 4 x SATA / SAS + Molex (4pts) M
- › Nombre de disques : 4 x 2,5" max 15 mm d'épaisseur
- › Verrouillage : non
- › Ventilé : oui
- › Matériau : aluminium
- › Dimensions : 5,25"



RÉF. ICY DOCK	RÉF.
MB994SP-4S	730531 *

## Backplane pour 6 disques SATA 2,5"

### Robuste et haut de gamme !

Idéal pour une utilisation industrielle, les serveurs ou dans les Mini PC qui ont besoin d'une grande capacité de stockage mais limités par une seule baie de 5,25".

- › Connectique externe : 6 x SATA + Molex (4pts) M
- › Nombre de disques : 6 x 2,5" max 9,5 mm d'épaisseur
- › Verrouillage : non
- › Ventilé : oui
- › Matériau : aluminium
- › Dimensions : 5,25"



RÉF. ICY DOCK	RÉF.
MB996SP-6SB	730532 *

# Connectique d'intégration PC et serveurs - SATA

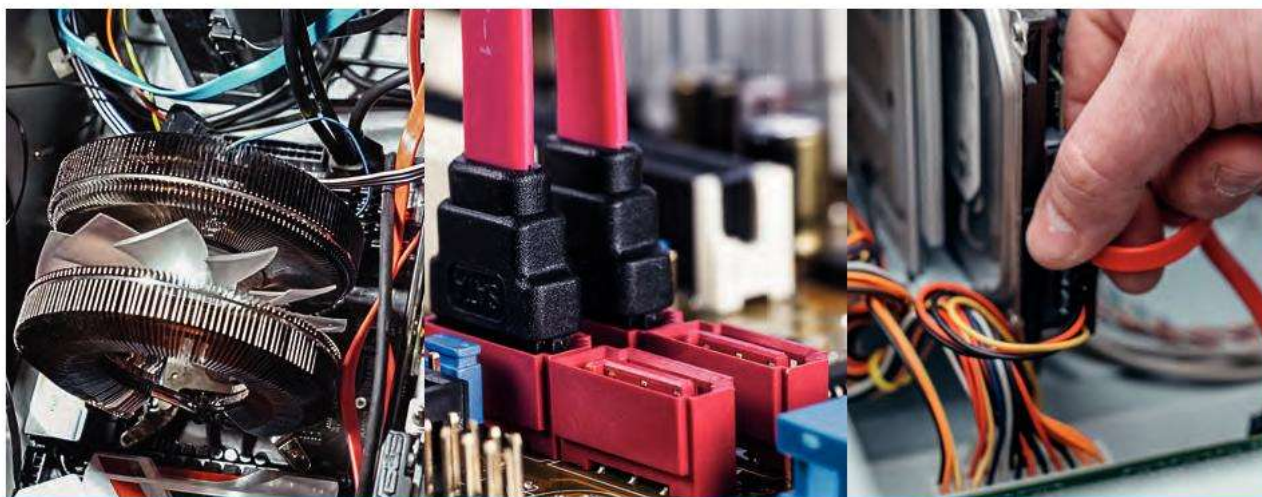

## Câble SATA interne certifié SATA III 6 Gbps avec verrouillage et connecteurs slim

Les câbles certifiés SATA III garantissent l'atteinte maximum des débits de la norme SATA. Les connecteurs slim sont particulièrement adaptés pour les boîtiers avec peu d'espace.

Pour plus de sécurité, nous vous conseillons d'utiliser des cordons munis de connecteurs avec verrouillage pour sécuriser la connexion au disque dur.



Patte métallique de verrouillage



Connecteur slim

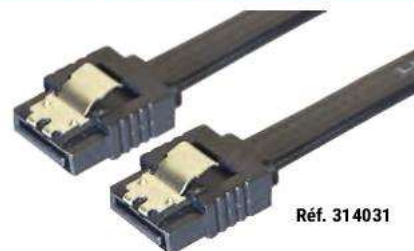

Réf. 314031

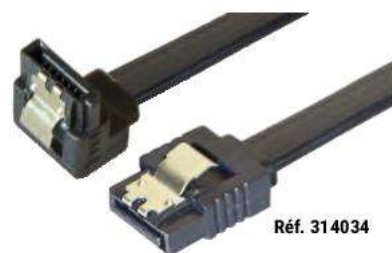

Réf. 314034

	LONGUEUR	CONNECTEUR ENTRÉE	CONNECTEUR SORTIE	CONNECTEUR À VERROUILLAGE	RÉF.
Cordon SATA interne SATA 6 Gb/s	0,2 m	SATA droit	SATA droit	Oui	<b>314031</b>
Cordon SATA interne SATA 6 Gb/s	0,5 m	SATA droit	SATA droit	Oui	<b>314032</b>
Cordon SATA interne SATA 6 Gb/s	0,75 m	SATA droit	SATA droit	Oui	<b>314033</b>
Cordon SATA interne SATA 6 Gb/s coudé bas	0,2 m	SATA droit	SATA coudé B	Oui	<b>314034</b>
Cordon SATA interne SATA 6 Gb/s coudé bas	0,5 m	SATA droit	SATA coudé B	Oui	<b>314035</b>
Cordon SATA interne SATA 6 Gb/s coudé bas	0,75 m	SATA droit	SATA coudé B	Oui	<b>314036</b>
Cordon SATA interne SATA 6 Gb/s coudé haut	0,5 m	SATA droit	SATA coudé H	Oui	<b>314037</b>

## Câble SATA interne standard

Les câbles SATA vous permettent de connecter un disque dur ou un lecteur optique à la carte mère de votre ordinateur. Les câbles SATA coudés présentent l'avantage d'aider à optimiser l'agencement des boîtiers PC pour gagner de la place, en particulier dans les mini boîtiers.



Coudé vers le haut !  
Pour disque dur installé en bas !



Coudé vers le bas !  
Pour disque dur installé en haut !



Réf. 314006



Réf. 147630

	LONGUEUR	CONNECTEUR ENTRÉE	CONNECTEUR SORTIE	CONNECTEUR À VERROUILLAGE	RÉF.
Cordon SATA interne droit	0,2 m	SATA droit	SATA droit	-	<b>147630</b>
Cordon SATA interne droit	0,5 m	SATA droit	SATA droit	-	<b>314012</b>
Cordon SATA interne droit	0,75 m	SATA droit	SATA droit	-	<b>314013</b>
Cordon SATA interne droit	1,0 m	SATA droit	SATA droit	-	<b>314000</b>
Cordon SATA interne coudé bas	0,5 m	SATA droit	SATA coudé B	-	<b>314014</b>
Cordon SATA interne coudé haut	0,5 m	SATA droit	SATA coudé H	-	<b>314006</b>
Cordon SATA interne double coudé	0,5 m	SATA coudé B	SATA coudé B	-	<b>147691</b>

# Connectique d'intégration PC et serveurs – SATA / SAS / USB



USAGE	Adaptateur Micro SATA type SSD vers SATA standard (alim et data)	Raccordement d'un CD / DVD slim à un port SATA standard (alim et data)	Adaptateur CD / DVD slim vers port SATA standard (alim et data)	Rallonge SATA et alimentation
CONNECTEUR 1	Micro-SATA (9 + 7 pts) femelle	Slim-SATA (6 + 7 pts) femelle	Slim-SATA (6 + 7 pts) femelle	SATA + alim (15 + 7 pts) mâle
CONNECTEUR 2	SATA + alim (15 + 7 pts) mâle	SATA + alim (15 + 7 pts) femelle	SATA + alim (15 + 7 pts) mâle	SATA + alim (15 + 7 pts) femelle
LONGUEUR	-	50 cm	-	50 cm
RÉF.	<b>146310</b>	RÉF. <b>146330</b>	RÉF. <b>146341</b>	RÉF. <b>147500</b>



USAGE	Câble externe eSATA blindé pour relier un disque dur externe	Adaptateur pour installer un disque dur SATA dans un boîtier sans connecteur d'alimentation SATA	Câble interne Mini SAS SFF-8087 vers 4 SATA avec verrouillage
CONNECTEUR 1	eSATA	SATA (7 pts) femelle + Molex (4 pts) mâle	1 x SFF-8087 (36 pts) Mini SAS
CONNECTEUR 2	eSATA	SATA + alim (15 + 7 pts) femelle	4 x SATA (7 pts) femelle avec verrouillage
LONGUEUR	1 m	20 cm (alim) ; 50 cm (SATA)	50 cm
RÉF.	<b>147730</b>	RÉF. <b>147551</b>	RÉF. <b>314200</b>



USAGE	Equerre slot Type-C™ 10 Gbps	Installez un disque SATA sur une carte mère IDE ou un ancien disque IDE sur une nouvelle carte mère SATA	Equerre slot 2 port eSATA externe depuis 2 ports SATA internes
CONNECTEUR 1	USB 3.1 Gen2 interne mâle (carte mère)	1x IDE HE10 40 points femelle	2 x SATA (7 pts) femelle
CONNECTEUR 2	USB 3.1 Gen2 format Type-C™ Femelle	2x SATA Femelle	2 x eSATA
LONGUEUR	50 cm		30 cm
RÉF.	<b>146700</b>	RÉF. <b>306532</b>	RÉF. <b>145080</b>



USAGE	Ajoutez 2 ports USB 3.0 Type-A sur un boîtier	Transformez un connecteur USB 2.0 interne de carte mère en 2 ports Type-A. Idéal pour connecter un lecteur de cartes sans câble apparent	Equerre slot avec 2 ports USB 3.0 à installer sur les connecteurs USB 3.0 internes de la carte mère	Equerre slot avec 2 ports USB 2.0 à installer sur les connecteurs USB 2.0 internes de la carte mère
CONNECTEUR 1	DIP 20 pts USB 3.0	DIP 9 pts USB 2.0	2 x DIP (10 pts) USB 3.0	2 x DIP (5 pts) USB 2.0
CONNECTEUR 2	2 x Type A USB 3.0 femelle	2 x Type A USB 2.0 femelle	2 x Type A USB 3.0 femelle	2 x Type A USB 2.0 femelle
LONGUEUR	50 cm	-	25 cm	25 cm
RÉF.	<b>146699</b>	RÉF. <b>307822</b>	RÉF. <b>146697</b>	RÉF. <b>146698</b>

# Connectique d'intégration PC et serveurs – IDE et alimentations



USAGE	Rallongez une alimentation SATA de 20 cm. Idéal pour l'agencement des boîtiers de grande taille.	Alimentez un disque dur SATA depuis une prise d'alimentation Molex (câble).	Alimentez un disque dur SATA depuis une prise d'alimentation Molex (câble coudé).	Alimentez 2 disques durs SATA depuis une seule prise d'alimentation Molex (câble).
CONNECTEUR 1	1x SATA (15 pts) mâle	Molex (4 pts) mâle	Molex (4 pts) mâle	Molex (4 pts) mâle
CONNECTEUR 2	1x SATA (15 pts) femelle	SATA (15 pts) femelle	SATA (15 pts) femelle coudé bas	2 x SATA (15 pts) femelle
LONGUEUR	20 cm	20 cm	15 cm	19,5 cm
RÉF.	<b>147564</b>	RÉF. <b>147550</b>	RÉF. <b>147553</b>	RÉF. <b>147552</b>



USAGE	Alimentez un disque dur IDE depuis une prise d'alimentation SATA (monobloc).	Ajoutez 2 prises d'alimentation SATA et 1 Molex depuis une prise d'alimentation SATA.	Ajoutez 3 prises d'alimentation IDE type Molex depuis une prise d'alimentation SATA.	Ajoutez 3 prises d'alimentation SATA.
CONNECTEUR 1	SATA (15 pts) mâle	SATA (15 pts) mâle	SATA (15 pts) mâle	SATA (15 pts) mâle
CONNECTEUR 2	Molex (4 pts) femelle	2 x SATA (15 pts) F + 1 x Molex (4 pts) F	3 x Molex (4 pts) femelle	3 x SATA (15 pts) femelle
LONGUEUR	-	30 cm	30 cm	30 cm
RÉF.	<b>147554</b>	RÉF. <b>147557</b>	RÉF. <b>147559</b>	RÉF. <b>147563</b>



USAGE	Dédoublez une prise d'alimentation IDE type Molex.	Transformez une prise d'alimentation IDE type Molex en une prise d'alimentation type 2,5".	Alimentez un ventilateur 3 fils depuis une prise d'alimentation IDE type Molex.
CONNECTEUR 1	Molex (4 pts) mâle	Molex (4 pts) mâle	Molex (4 pts) M + Molex (4 pts) femelle
CONNECTEUR 2	2 x Molex (4 pts) femelle	4 pins disquettes	3 pins mâle
LONGUEUR	20 cm	20 cm	25 cm
RÉF.	<b>146600</b>	RÉF. <b>146630</b>	RÉF. <b>146851</b>





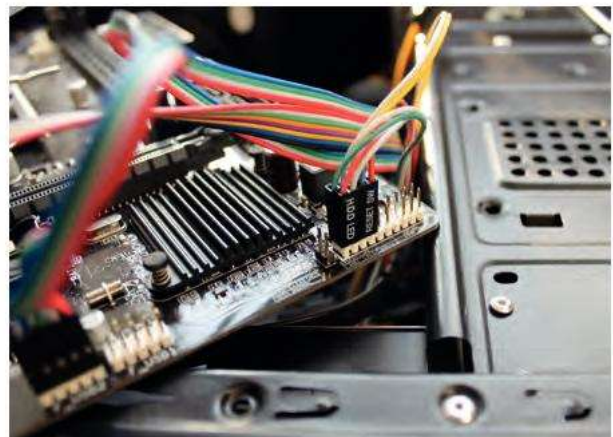

USAGE	Transformez la connectique d'un disque dur IDE au format 2,5" en un connecteur IDE standard 40 points.
CONNECTEUR 1	Molex (4 pts) mâle + HE 10 (40 pts) IDE
CONNECTEUR 2	1 x HE 10 (44 pts) IDE
LONGUEUR	20 cm
RÉF.	<b>300991</b>







# Connectique d'intégration PC et serveurs - Alimentations





## ALIMENTATIONS VENTILATEURS

				
USAGE	Doublez une prise d'alimentation 3 fils d'un ventilateur.	Rallongez le câble d'alimentation 3 fils d'un ventilateur.	Rallongez le câble d'alimentation 4 fils d'un ventilateur.	Alimentez un ventilateur 3 fils depuis une prise d'alimentation IDE type Molex.
CONNECTEUR 1	3 pins femelle	3 pins femelle	4 pins femelle	Molex (4 pts) M + Molex (4 pts) femelle
CONNECTEUR 2	2 x 3 pins mâle	3 pins mâle	4 pins mâle	3 pins mâle
LONGUEUR	30 cm	45 cm	45 cm	25 cm
RÉF.	<b>146881</b>	RÉF. <b>146871</b>	RÉF. <b>146876</b>	RÉF. <b>146851</b>



## ALIMENTATIONS CARTES MÈRES

				
USAGE	Adaptateur d'alimentation 20 broches pour carte mère 24 broches.	Adaptateur d'alimentation 24 broches pour carte mère 20 broches.	Rallonge d'alimentation 24 broches pour carte mère.	Transformez une alimentation ATX 20 broches en une AT de type P8/P9.
CONNECTEUR 1	ATX 20 broches	ATX 24 broches	ATX 24 broches	ATX 20 broches
CONNECTEUR 2	ATX 24 broches	ATX 20 broches	ATX 24 broches	AT P8/P9
LONGUEUR	20 cm	10 cm	20 cm	20 cm
RÉF.	<b>314060</b>	RÉF. <b>314071</b>	RÉF. <b>146815</b>	RÉF. <b>147531</b>

## ALIMENTATIONS AUXILIAIRES P4 / P8

				
USAGE	Ajoutez un connecteur d'alimentation carte mère type P4 depuis une prise d'alimentation IDE type Molex.	Transformez une prise d'alimentation carte mère type P4 en une prise d'alimentation type P8.	Ajoutez une alimentation PCI Express 6 broches depuis deux prises d'alimentation IDE type Molex.	Rallonge pour connecteur d'alimentation P4 de la carte mère.
CONNECTEUR 1	Molex (4 pts) mâle	+12 V P4	2 x Molex (4 pts) mâle	+12 V P4 femelle
CONNECTEUR 2	+12 V P4	+12 V P8	PCI Express 6 broches	+12 V P4 mâle
LONGUEUR	20 cm	10 cm	25 cm	20 cm
RÉF.	<b>147560</b>	RÉF. <b>147570</b>	RÉF. <b>146691</b>	RÉF. <b>147562</b>

## ALIMENTATIONS CARTES GRAPHIQUES PCI-EXPRESS

			
USAGE	Doublez une prise d'alimentation PCI Express 6 broches pour les cartes graphiques nécessitant 2 alimentations PCIe 6.	Ajoutez une alimentation PCI Express 8 broches depuis une prise d'alimentation IDE type Molex.	Transformez une prise d'alimentation PCI Express pour cartes graphiques 6 broches en 8 broches.
CONNECTEUR 1	1 x PCI Express 6 broches	2 x Molex (4 pts) mâle	PCI Express 6 broches
CONNECTEUR 2	2 x PCI Express 6 broches	PCI Express 8 broches	PCI Express 8 broches
LONGUEUR	15 cm	15 cm	10 cm
RÉF.	<b>146694</b>	RÉF. <b>146693</b>	RÉF. <b>146695</b>

# Equerres slot et vis

## CONNECTEURS SUR ÉQUERRES



USAGE	Equerre slot 2 port eSATA externe depuis 2 ports SATA internes	Equerre slot avec 2 ports USB 3.0 à installer sur les connecteurs USB 3.0 internes de la carte mère	Equerre slot Type-C™ 10 Gbps
CONNECTEUR 1	2 x SATA (7 pts) femelle	2 x DIP (10 pts) USB 3.0	USB 3.1 Gen2 interne mâle (carte mère)
CONNECTEUR 2	2 x eSATA	2 x type A USB 3.0 femelle	-
LONGUEUR	30 cm	25 cm	-
REF.	<b>145080</b>	REF. <b>146697</b>	REF. <b>146700</b>

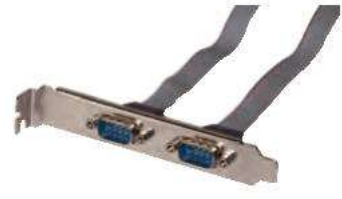

USAGE	Equerre slot avec 2 ports USB 2.0 à installer sur les connecteurs USB 2.0 internes de la carte mère	Ajoutez 1 port DB-9 sur équerre slot depuis le connecteur de la carte mère	Ajoutez 2 ports DB-9 sur équerre slot depuis les connecteurs de la carte mère
CONNECTEUR 1	2 x DIP (5 pts) USB 2.0	HE-10 femelle	2 x HE-10 femelle
CONNECTEUR 2	2 x type A USB 2.0 femelle	DB-9 mâle	2 x DB-9 mâle
LONGUEUR	25 cm	18 cm	25 cm
REF.	<b>146698</b>	REF. <b>145071</b>	REF. <b>145072</b>

## ACCESSOIRES

### Sachet de 50 vis de montage



## Dexlan

USAGE	Pour SSD	Pour SSD / CD-rom	Disque dur 2.5/3.5	Pour ventilateur
MODELE DE VIS	M5-5 mm Fraisée	M5-5 mm bombée	UNC-6-32 x 6 mm	M5 x 10 mm
REF.	<b>810195</b>	REF. <b>810190</b>	REF. <b>810185</b>	REF. <b>810175</b>

## ACCESSOIRES DE MONTAGE

### Vis antivandales

Impossible d'ouvrir le PC sans l'outil adéquat !

Permet la sécurisation des boîtiers PC grâce à des vis dont la découpe est réalisée suivant un dessin particulier rendant obligatoire l'utilisation d'un outil spécifique pour les démonter.

- › Réf. **810155** : sachet de 50 vis pour disque dur. Tête cruciforme.
- › Réf. **810150** : sachet de 50 vis pour ventilateur. Longueur 10 mm.



Réf. **909180**



Réf. **909160**

Vis antivandales	REF. <b>909180</b>
Embout spécifique	<b>909160</b>

### Lot de 10 équerres slot pleines



Lot de 10 équerres slot pleines	REF. <b>740351</b>
---------------------------------	--------------------



# Refroidissement et ventilateurs de rechange

## Refroidissement et ventilateurs de rechange



Compatible socket AM3+e !



Réf. 910915



Core i3/i5/i7 jusqu'à 130W !



Réf. 910902



SOCKET INTEL	ALIMENTATION	MATÉRIE	DIMENSIONS BASE	VENTILATEUR	VITESSE / DÉBIT	NIVEAU SONORE	POIDS TOTAL	RÉF.
775 / 115x / 1366 / 2011 / 2066	4 fils PWM	Aluminium + cuivre	163 x 142 x 125 mm	80 x 80 x 15 mm	800-2200 rpm / 32-78 CFM	17-39 dBA	860 gr	<b>910915</b>
LGA 1150, 1155, 1156	4 fils PWM	Aluminium	95 x 95 x 66 mm	95 x 95 x 25 mm	900 ~ 2600 rpm / 47 CFM	<14 ~ <33 dBA	443 g	<b>910902</b>

## Ventilateur de rechange

Remplacez votre ancien ventilateur devenu bruyant !

Adaptable sur tous vos appareils informatiques : boîtiers, alimentations, ventirads, cartes vidéo. Livré nu sans vis (sauf modèle pour rack amovible : Réf. 910145)



Réf. 910730 Ep. : 10 mm



Réf. 910711 Ep. : 25 mm

	DIMENSIONS	MÉCANISME	ALIMENTATION	DÉCIBEL	RÉF.
Ventilateur	40 x 40 x 10 mm	A billes	5 V 2 fils	-	<b>910680</b>
Ventilateur	40 x 40 x 10 mm	Palier	12 V 2 fils (spécial rack)	21 dB	<b>910145</b>
Ventilateur	80 x 80 x 25 mm	A billes	12 V 3 fils	-	<b>910711</b>
Ventilateur	92 x 92 x 25 mm	Palier	12 V 3 fils	-	<b>910170</b>
Ventilateur	120 x 120 x 25 mm	Palier	12 V 3 fils	-	<b>910180</b>

## Ventilateur longue durée

Palier lubrifié à vie !

- › Mécanique étanche lubrifiée à vie
- › Permet un fonctionnement jusqu'à 60.000 heures
- › Extra silencieux de 19 à 30 dB selon le modèle
- › Alimentation connecteur 3 fils

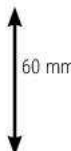

Réf. 910182 Ep. : 25 mm



Réf. 910183 Ep. : 17 mm



Réf. 910184 Ep. : 25 mm

	DIMENSIONS	MÉCANISME	ALIMENTATION	DÉCIBEL	RÉF.
Ventilateur lubrifié	40 x 40 x 10 mm	Palier	12 V 3 fils	19 dB	<b>910181</b>
Ventilateur lubrifié	60 x 60 x 10 mm	Palier	12 V 3 fils	30 dB	<b>910179</b>
Ventilateur lubrifié	60 x 60 x 25 mm	Palier	12 V 3 fils	27 dB	<b>910182</b>
Ventilateur lubrifié	70 x 70 x 17 mm	Palier	12 V 3 fils	30 dB	<b>910183</b>
Ventilateur lubrifié	80 x 80 x 10 mm	Palier	12 V 3 fils	20 dB	<b>910191</b>
Ventilateur lubrifié	80 x 80 x 25 mm	Palier	12 V 3 fils	20 dB	<b>910184</b>
Ventilateur lubrifié	70 x 70 x 15 mm	Palier	12 V 4 fils	27 dB	<b>910083</b>

## Pâte thermique pour CPU/GPU Cooler

A particules métalliques !



Réf. 904419



Réf. 904422



Réf. 904425



Réf. 904407



Réf. 904424



Réf. 904399

	FORMAT	CONDUCTEUR	CONTENU	TEMPÉRATURE	RÉF.
Nano Graisse TITAN pour Ventirad	Seringue	Nano graisse	1.5 gr	-50°/+240°C	<b>904419</b>
Nano graisse TITAN pour CPU/GPU	Seringue + spatule	Nano graisse	3.0 gr	-50°/+240°C	<b>904422</b>
Graisse liquide ultra couvrante	Seringue + spatule	Nano Diamants	5.0 gr	-50°/+150°C	<b>904425</b>
Pâte thermique DIMM/SoDIMM GPU	Seringue + spatule	Nano Diamants	10.0 gr	-50°/+150°C	<b>904407</b>
Pâte thermique Chipset GPU CPU	Tube + spatule	Nano Diamants	25.0 gr	-50°/+180°C	<b>904424</b>
Pâte therm. Graisse. Baikal universel	Pot + spatule	Nano Diamants	200 gr	-50°/+180°C	<b>904399</b>

# Cartes contrôleur SATA et USB

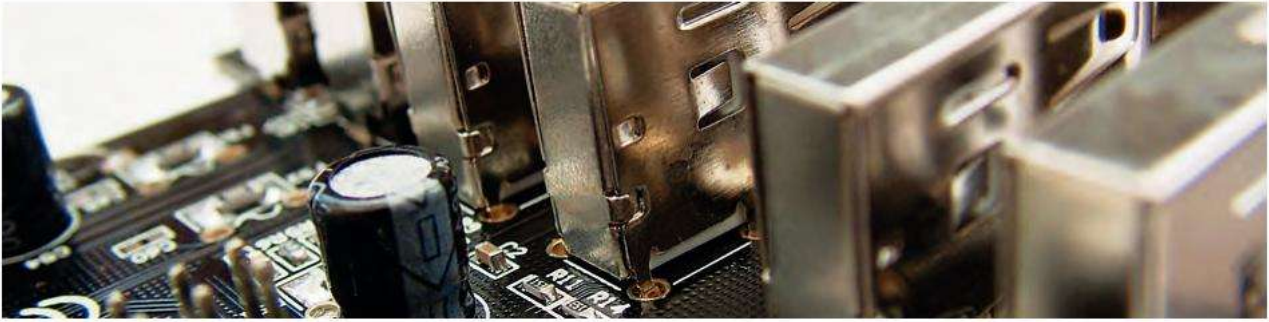

## CARTES CONTRÔLEUR USB

10 Gbps



10 Gbps



10 Gbps

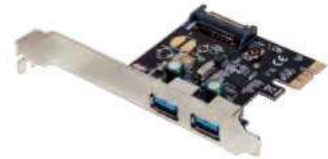

**Dexlan**

FORMAT	Standard	Low Profile	Standard	Low Profile	Standard	Low Profile
BUS	PCI EXPRESS 3.0 (4x)		PCI EXPRESS 3.0 (4x)		PCI EXPRESS (1x)	
PORTS EXTERNES	1 x USB 3.1 Type-A ; 1 x USB 3.1 Type-CTM		2 x USB 3.1 Type-A		2 x USB 3.0 Type-A	
PORTS INTERNES	1 x Molex		1 x Molex		1 x Molex	
CHIPSET	ASMEDIA		ASMEDIA		RENESAS	
COMPATIBILITÉ	Windows 7 et +		Windows 7 et +		Windows, Linux	
REF.	303024		303025		303016	

5 Gbps

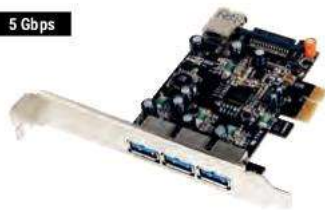

FORMAT	Standard	Low Profile	Standard
BUS	PCI EXPRESS (1x)		PCI EXPRESS 3.0 (2x)
PORTS EXTERNES	3 x USB 3.0		2x USB-A + 3x USB-C
PORTS INTERNES	1 x USB 3.0, 1x Alim SATA		Alim. SATA 15pts
CHIPSET	Renesas (NEC)		ASM3142
COMPATIBILITÉ	Windows 32/64 bits		W10/11 USB-C: Power Delivery 67.5W USB-A: Batterie Charging
REF.	313011		303027

## CARTES CONTRÔLEUR SATA

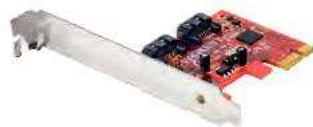

FORMAT	Standard	Low Profile	Standard	Low Profile	Standard	Low Profile
BUS	PCI EXPRESS 2.0 (1x)		PCI EXPRESS 2.0 (1x)		PCI EXPRESS (1x)	
PORTS EXTERNES	2 x eSATA		-		2 x eSATA	
PORTS INTERNES	4 x SATA III		2 x SATA III		2 x SATA II	
RAID	0, 1, 10, Hyperduo		0 / 1 / Span		0, 1	
COMPATIBILITÉ	Windows		Windows		Windows, Mac, Linux	
REF.	306084		305321		306556	

# Cartes ports séri RS-232 et ports LPT parallèles

## CARTES RS-232



FORMAT	Standard	Standard
BUS	PCI EXPRESS (1x)	PCI EXPRESS (1x)
PORTS EXTERNES	1 x DB-9	2 x DB-9
CHIPSET	Exar xr17	Exar xr17
COMPATIBILITÉ	Windows Linux	Windows Linux
RÉF.	<b>306572</b>	<b>306588</b>



**Dexlan**

**Dexlan**

**Dexlan**

FORMAT	Standard Low Profile	Standard Low Profile	Standard Low Profile
BUS	PCI EXPRESS (1x)	PCI EXPRESS (1x)	PCI EXPRESS (1x)
PORTS EXTERNES	4 x DB-9	2 x DB-9	1 x DB-25 / 2 x DB-9
CHIPSET	MOSCHIP	NETMOS	MOSCHIP
COMPATIBILITÉ	Windows, Mac	Windows	Windows, Mac, Linux
RÉF.	<b>306573</b>	<b>306577</b>	<b>306587</b>

## CARTES SPÉCIALES POS ET PARALLÈLES



**Dexlan**

**Dexlan**

FORMAT		Standard
BUS	PCI	PCI EXPRESS (1x)
PORTS EXTERNES	1 x DB-25 LPT / 4 x DB-9 RS-232	1 x DB-25 Parallèle LPT
CHIPSET	MOSCHIP	MOSCHIP
COMPATIBILITÉ	Windows, Linux	Windows, Mac, Linux
RÉF.	<b>920351</b>	<b>306583</b>

## CARTE SÉRIE RS-232 SPÉCIALE POS



**+ Spécial point de ventes**

FORMAT	Standard Low Profile
BUS	PCI EXPRESS (1x)
PORTS EXTERNES	4 x DB-9 Série RS-232
ALIMENTATION POS	5VDC ou 12VDC via pin 1/4/8/9
CHIPSET	OXFORD 952
COMPATIBILITÉ	Windows, Linux
RÉF.	<b>305603</b>

## Auto-Switch 2PC – 1 imprimante RS232

**Le partage d'imprimante série !**

Le commutateur AS251S permet à 2 ordinateurs de partager une imprimante série (RS232). Il est facile à installer et ne nécessite pas d'alimentation supplémentaire.

- › Possibilité de sélectionner les ports de sortie
- › Transparent pour l'utilisateur
- › 2 ports entrée DB25 Femelle
- › 1 port sortie DB25 Mâle



**ATEN**

RÉF. ATEN	RÉF.
Auto-Switch 2PC 1 imprimante RS232 AS251S	<b>010251</b>

## Ecrans bureautiques

## LES CLASSIQUES



**+** L'entrée de gamme au look raffiné !

**AOC**  
EYES VALUE



**+** Ports installés sur le côté et faciles d'accès !

**AOC**  
EYES VALUE



**+** Assure un confort extrême grâce à son basculement à 180 !

**AOC**  
EYES VALUE

GARANTIE  
**03** ANS

MO DÈLE	22P1D	24P2QM	Q32P2
TAILLE	22"	24"	32"
FORMAT	16/9	16/9	16/9
RÉSOLUTION MAX.	1920 x 1080	1920 x 1080	2560 x 1440
LUMINOSITÉ	250 cd/m <sup>2</sup>	300 cd/m <sup>2</sup>	250 cd/m <sup>2</sup>
CONTRASTE	1000:1	3000:1	1000:1
TEMPS DE RÉPONSE	2 ms	4 ms	4 ms
MONTAGE VESA	100X100 mm	100X100 mm	100X100 mm
CONNECTIQUE	HDMI <sup>®</sup> /DVI/VGA	HDMI <sup>®</sup> /DVI/VGA/DP	HDMI <sup>®</sup> /DP
PIED RÉGLABLE	Oui	Oui	Oui
REF.	<b>179840</b>	<b>179842</b>	<b>180953</b>



**+** Design compact pour être posé où bon vous semble !

**PHILIPS**



**+** Une image nette pour une productivité optimale !

**PHILIPS**



**+** Doté d'une station d'accueil USB-C™ intégrée !

**PHILIPS**

GARANTIE  
**03** ANS

MO DÈLE	223V5LHS82	241B8QEB	329P9H
TAILLE	22"	24"	32"
FORMAT	16/9	16/9	16/9
RÉSOLUTION MAX.	1920 x 1080	1920 x 1080	3840 x 2160
LUMINOSITÉ	200 cd/m <sup>2</sup>	250 cd/m <sup>2</sup>	350 cd/m <sup>2</sup>
CONTRASTE	1000:1	1000:1	1300:1
TEMPS DE RÉPONSE	5 ms	5 ms	5 ms
MONTAGE VESA	100 X 100 mm	100 X 100 mm	100 X 100 mm
CONNECTIQUE	HDMI <sup>®</sup> /VGA	HDMI <sup>®</sup> /DVI/VGA/DP	HDMI <sup>®</sup> /DP/USB-C™
PIED RÉGLABLE	Non	Oui	Oui
REF.	<b>179841</b>	<b>179843</b>	<b>179844</b>

## LES INCURVÉS



**+** Revêtement anti-éblouissement !

**PHILIPS**



**+** Source d'alimentation 65W en USB-C™ !

**AOC**  
EYES VALUE



**+** Affichage multi-vues !

**PHILIPS**

GARANTIE  
**03** ANS

MO DÈLE	241E1SCA	CU34V5C	499P9H
TAILLE	24"	34"	49"
FORMAT	16/9	21/9	32/9
RÉSOLUTION MAX.	1920 x 1080	3440x1440	5120 x 1440
LUMINOSITÉ	250 cd/m <sup>2</sup>	300 cd/m <sup>2</sup>	3000:1
CONTRASTE	3000:1	4000:1	450 cd/m <sup>2</sup>
TEMPS DE RÉPONSE	4 ms	4 ms	5 ms
MONTAGE VESA	100 X 100 mm	100 X 100 mm	100 X 100 mm
CONNECTIQUE	VGA/HDMI <sup>®</sup>	HDMI <sup>®</sup> /DP/USB-C™	HDMI <sup>®</sup> /DP/USB-C™
HAUT-PARLEURS INTÉGRÉS	2 x 3 W	2 x 5 W	2 x 5 W
INCLINAISON DU PIED	Oui	Oui	Oui
REF.	<b>179839</b>	<b>178847</b>	<b>179845</b>



## LES CLASSIQUES

GARANTIE  
**03**  
ANS



NOUVEAUTÉ  
2023

**+** Pour les configurations multi-écrans !

MODÈLE	B1980D-B1	E2083HSD-B1	E2791HSU-B1	XU2493HS-B5
TAILLE	19"	20"	27"	24"
FORMAT	4/5	16/9	16/9	16/9
RÉSOLUTION	1280 x 1024	1600 x 900	1920 x 1080	1920 x 1080
LUMINOSITÉ	250 cd/m <sup>2</sup>	250 cd/m <sup>2</sup>	300 cd/m <sup>2</sup>	250 cd/m <sup>2</sup>
CONTRASTE	1000:1	1000:1	1000:1	1000:1
TEMPS DE RÉPONSE (MS)	5	5	1	4
MONTAGE VESA (MM)	100 x 100	100 x 100	100 x 100	100 x 100
CONNECTIQUE	VGA/HDMI®	VGA/DVI	VGA/HDMI®/DisplayPort	HDMI®/DisplayPort
PIED RÉGLABLE	Oui	Non	Non	Non
COULEUR	Noir mate	Mate	Noir mate	Noir mate
	RÉF. <b>180978</b>	RÉF. <b>180556</b>	RÉF. <b>180989</b>	RÉF. <b>181024</b>

GARANTIE  
**03**  
ANS



NOUVEAUTÉ  
2023

**+** Des fonctionnalités professionnelles et gaming !

MODÈLE	XUB2792QSU-B5	XUB2796HSU-B5	XUB2796QSU-B5	XB3270QS-B5
TAILLE	27"	27"	27"	32"
FORMAT	16/9	16/9	16/9	16/9
RÉSOLUTION	2560 x 1440	1920 x 1080	2560 x 1440	2560 x 1440
LUMINOSITÉ	350 cd/m <sup>2</sup>	250 cd/m <sup>2</sup>	250 cd/m <sup>2</sup>	250 cd/m <sup>2</sup>
CONTRASTE	1000:1	1000:1	1000:1	1200:1
TEMPS DE RÉPONSE (MS)	5	1	1	4
MONTAGE VESA (MM)	100 x 100	100 x 100	100 x 100	100 x 100
CONNECTIQUE	DVI/HDMI®/DisplayPort	HDMI®/DisplayPort	HDMI®/DisplayPort	DVI/HDMI®/DisplayPort
PIED RÉGLABLE	Oui	Oui	Oui	Oui
COULEUR	Noir mate	Noir mate	Noir mate	Noir mate
	RÉF. <b>181047</b>	RÉF. <b>181106</b>	RÉF. <b>181598</b>	RÉF. <b>181599</b>

## LES GAMING

GARANTIE  
**03**  
ANS



NOUVEAUTÉ  
2023

**+** Doté des fonctions Fast IPS et FreeSync Premium !

**+** Design incurvé pour une expérience plus réaliste !

MODÈLE	G2450HSU-B1	GB2570HSU-B1	GB2770HSU-B5	GB3467WQSU-B5
TAILLE	24"	25"	27"	34"
FORMAT	16/9	16/9	16/9	21/9
RÉSOLUTION	1920 x 1080	1920 x 1080	1920 x 1080	3440 x 1440
LUMINOSITÉ	250 cd/m <sup>2</sup>	400 cd/m <sup>2</sup>	250 d/m <sup>2</sup>	550 cd/m <sup>2</sup>
CONTRASTE	3000:1	1000:1	1100:1	3000:1
TEMPS DE RÉPONSE (MS)	1	0,5	0,8	0,4
MONTAGE VESA (MM)	100 x 100	100 x 100	100 x 100	100 x 100
CONNECTIQUE	HDMI®/DisplayPort	HDMI®/DisplayPort	HDMI®/DisplayPort	HDMI®/DisplayPort
PIED RÉGLABLE	Non	Oui	Oui	Oui
COULEUR	Noir mate	Noir mate	Noir mate	Noir mate
	RÉF. <b>179986</b>	RÉF. <b>181635</b>	RÉF. <b>181638</b>	RÉF. <b>181639</b>

## Écrans bureautiques tactiles



## LES TACTILES



Android 8.1 !



Design Open Frame !



Surface en verre bord à bord et webcam !



Design Open Frame !

GARANTIE  
03 ANS

MODÈLE	T2234AS-B1	TF2234MC-B7X	T2435MSC-B2	TF2738MSC-B2
TAILLE	22"	22"	24"	27"
FORMAT	16/9	16/9	16/9	16/9
RÉSOLUTION	1920 x 1080	1920 x 1080	1920 x 1080	1920 x 1080
LUMINOSITÉ	305 cd/m <sup>2</sup>	305 cd/m <sup>2</sup>	215 cd/m <sup>2</sup>	425 cd/m <sup>2</sup>
CONTRASTE	1000:1	1000:1	3000:1	1000:1
POINTS DE CONTACT	10	10	10	10
TEMPS DE RÉPONSE (MS)	8	8	6	5
MÉTHODE TACTILE	Stylet/doigt/gant (latex)	Stylet/doigt/gant (latex)	Stylet/doigt/gant (latex)	Stylet/doigt/gant (latex)
CONNECTIQUE	HDMI®	VGA/HDMI®/DP	DVI/HDMI®/DP	DVI/HDMI®/DP
MONTAGE VESA (MM)	100 x 100	100 x 100	100 x 100	100 x 100
COULEUR	Noir mate	Noir mate	Noir mate	Noir mate
REF.	179997	179927	179911	179925

GARANTIE  
03 ANS

MODÈLE	162B9TN	172B9T	222B1TC	242B1TFL
TAILLE	16"	17"	22"	24"
FORMAT	16/9	16/9	16/9	16/9
RÉSOLUTION	1 366 x 768 - HD	1 280 x 1 024 - SXGA	1 920 x 1 080 - Full HD	1 920 x 1 080 - Full HD
LUMINOSITÉ	220 cd/m <sup>2</sup>	250 cd/m <sup>2</sup>	250 cd/m <sup>2</sup>	350 cd/m <sup>2</sup>
CONTRASTE	500:1	1000:1	1000:1	1000:1
TEMPS DE RÉPONSE (MS)	4	1	4	4
POINTS DE CONTACT	10	10	10	10
MONTAGE VESA (MM)	100 x 100	100 x 100	100 x 100	100 x 100
CONNECTIQUE	HDMI®/DVI/VGA/DP	HDMI®/DVI/VGA/DP	HDMI®/DP/VGA	HDMI®/DVI/VGA/DP
PIED RÉGLABLE	Non	Oui	Oui	Non
REF.	179998	179999	180052	180053

## Packs claviers et souris et claviers DACOMEX

# dacomex

 GARANTIE  
**02**  
 ANS

**LED témoin majuscules  
et numlock !**

 GARANTIE  
**02**  
 ANS

 GARANTIE  
**02**  
 ANS

**Hub USB 3 ports  
intégrés !**

MODÈLE	KM500-W	KM150-U	K460-U
INTERFACE UC	Sans fil 2,4 GHz	USB	USB
NOMBRE DE TOUCHES	105 + 12	104	105
MARQUAGE LASER	Oui	-	-
SOURIS	1000 dpi / 3 boutons	800 dpi / 3 boutons	AZERTY-FR
DIMENSIONS CLAVIER (EN MM)	444 x 149 x 21	432 x 123 x 24	438 x 139 x 26
DIMENSIONS SOURIS (EN MM)	114 x 60 x 34	108 x 58 x 33	
RÉF.	<b>225199</b>	RÉF. <b>225110</b>	RÉF. <b>225205</b>

 GARANTIE  
**02**  
 ANS

**Type-C™ !**

 GARANTIE  
**02**  
 ANS

Réf. 225102

**Notre meilleur rapport  
qualité / prix !**

MODÈLE	K500-UC	K150-U	K150-UP
INTERFACE	USB Type-C™	USB	PS2  USB
NOMBRE TOUCHES	105 + 12	105	105
MARQUAGE LASER	Oui	-	-
NORME	AZERTY-FR	AZERTY-FR	AZERTY-FR
DIMENSIONS (EN MM)	444 x 149 x 21	432 x 123 x 24	432 x 123 x 24
RÉF.	<b>225211</b>	RÉF. <b>225102</b>	RÉF. <b>225104</b>

 GARANTIE  
**02**  
 ANS

**Spécial MAC !**

 GARANTIE  
**02**  
 ANS

MODÈLE	K250-W	MK340
INTERFACE	Sans fil 2,4 GHz	USB
NOMBRE TOUCHES	105	107 (touches MAC)
MARQUAGE LASER	-	-
NORME	AZERTY-FR	AZERTY-FR (MAC)
DIMENSIONS (EN MM)	438 x 147 x 22	437 x 120 x 20
RÉF.	<b>225207</b>	RÉF. <b>225208</b>

# Packs claviers et souris et claviers CHERRY



GARANTIE 03 ANS

**+ Frappe à effet "chuchotement" !**

GARANTIE 03 ANS

**+ LED témoin majuscules !**

GARANTIE 03 ANS

**+ LED témoin majuscules !**

MODÈLE	DC-2000	DW-3000	GENTIX DESKTOP		DW-5100
INTERFACE	USB	Nano USB	Sans fil 2.4 GHz	Nano USB	Sans fil 2.4 GHz
NOMBRE DE TOUCHES	105 + 4			105 + 10	105 + 10
MARQUAGE LASER	Oui			Oui	Oui
SOURIS	1200 dpi / 3 boutons			1000~2000 dpi / 6 boutons	1000 ~1750 dpi / 5 boutons
DIMENSIONS CLAVIER (EN MM)	458 x 170 x 20			456 x 170 x 21	467,7 x 171,5 x 21,6
DIMENSIONS SOURIS (EN MM)	109 x 62 x 37			111 x 69 x 35	106 x 68 x 39
REF.	FILAIRE 925991		SANS FIL 925967		925536
					REF. 925995

GARANTIE 03 ANS

**+ Rechargeable !**

GARANTIE 03 ANS

**+ Souris silencieuse !**

GARANTIE 03 ANS

**+ Souris silencieuse !**

MODÈLE	DW-8000	B.UNLIMITED 3.0	STREAM DESKTOP	STREAM DESKTOP RECHARGE
INTERFACE	Nano USB	Nano USB	Nano USB	Nano USB
	Sans fil 2.4 GHz	Sans fil 2.4 GHz	Sans fil 2.4 GHz	Sans fil 2.4 GHz
NOMBRE DE TOUCHES	104 + 5	105 + 4	105 + 10	105 + 10
MARQUAGE LASER	Oui	Oui	Oui	Oui
SOURIS	1000 - 2000 dpi / 3 boutons	1000 - 2000 dpi / 3 boutons	1000~2400 dpi / 6 boutons	1000~2400 dpi / 6 boutons
DIMENSIONS CLAVIER (EN MM)	441 x 165 x 18	460 x 165 x 15	462 x 162 x 23	462 x 162 x 23
DIMENSIONS SOURIS (EN MM)	107 x 60 x 27	115 x 60 x 35	116 x 65 x 38	116 x 65 x 38
	REF. 925535	REF. 925589	REF. 925531	REF. 925554
			Piles 2 x AA (clavier) et 1 x AA (souris)	
			Piles NIMH fournies + câble de charge USB Type-A / USB Type-C*	

GARANTIE 03 ANS

**+ Rechargeable par Type-C™**

NOUVEAUTÉ 2023

GARANTIE 03 ANS

**+ Rechargeable par Type-C™**

NOUVEAUTÉ 2023

GARANTIE 03 ANS

**+ Rechargeable par Type-C™**

MODÈLE	DW 9100	DW 9500 SLIM	KW 9100 SLIM	KW 9100 SLIM FOR MAC
INTERFACE UC	Sans fil 2.4 Ghz	Sans fil 2.4 Ghz	Sans fil 2,4 GHz	Sans fil 2,4 GHz
	Bluetooth	Bluetooth	Bluetooth	Bluetooth
NOMBRE DE TOUCHES	105 + 4	105 + 6	105 + 6	105 + 6
MARQUAGE LASER	Oui	Oui	Non	Non
SOURIS	600 - 2400 dpi / 6 boutons	600 - 3200 dpi / 6 boutons	-	-
DIMENSIONS CLAVIER (EN MM)	440 x 130 x 15	440 x 130 x 15	440 x 130 x 15	440 x 130 x 15
DIMENSIONS SOURIS (EN MM)	99 x 62,5 x 33,5	79 x 120 x 44,5	-	-
	Noir / Bronze	Noir	Noir / Argent	Blanc / Argent
REF.	925528	925529	925607	925608
				925609

PÉRIPHÉRIQUES PC ET ACCESSOIRES BUREAUTIQUES



# Claviers CHERRY



GARANTIE  
**03**  
ANS



**+** Existe en plusieurs langues !

MODÈLE	<b>Stream Keyboard</b>	
INTERFACE	USB	
NOMBRE TOUCHES	105 + 10	
MARQUAGE LASER	Oui	
NORME	AZERTY-FR	
DIMENSIONS (EN MM)	463 x 163 x 18	

Nombreuses langues disponibles  
n'hésitez pas à contacter  
votre commercial !

			REF.
	Noir	Gris	
REF.	<b>925996</b>	<b>925997</b>	
			REF.
			AZERTY-Belge <b>925986</b>
			QWERTZ-Allemand <b>925987</b>
			QWERTY-Espagnol <b>925988</b>
			QWERTY-UK <b>925989</b>
			QWERTY-US <b>925998</b>



GARANTIE  
**03**  
ANS



GARANTIE  
**03**  
ANS



GARANTIE  
**03**  
ANS

**+** Existe en blanc !

MODÈLE	<b>STREAM KEYBOARD TKL</b>		<b>STREAM KEYBOARD WIRELESS</b>		<b>KC-1000</b>
INTERFACE	USB		Nano USB	Sans fil 2,4 GHz	USB
NOMBRE TOUCHES	88 + 6		105 + 10		105
MARQUAGE LASER	Oui		Oui		Oui
NORME	AZERTY-FR		AZERTY-FR		AZERTY-FR
DIMENSIONS (EN MM)	377 x 163 x 18		463 x 163 x 23		458 x 170 x 20

	Noir	Blanc grisé		Noir	Blanc
REF.	<b>925605</b>	<b>925604</b>	REF.	<b>925605</b>	REF. <b>925549</b> <b>925542</b>



GARANTIE  
**03**  
ANS



GARANTIE  
**03**  
ANS

NOUVEAUTÉ  
**2023**

**+** LED d'état dans les touches  
CAPS LOCK, NUM !

MODÈLE	<b>KC 6000 SLIM</b>		<b>KC 6000 SLIM FOR MAC</b>	<b>KC 6000C FOR MAC</b>
INTERFACE	USB		USB	USB (Type-C™)
NOMBRE TOUCHES	105 + 6		105 + 6	
MARQUAGE LASER	Oui		Oui	
NORME	AZERTY-FR		AZERTY-FR	
DIMENSIONS (EN MM)	440 x 130 x 15		440 x 130 x 15	

	Noir	Argent	Mac	Mac
REF.	<b>925544</b>	<b>925539</b>	REF. <b>925546</b>	<b>925610</b>

PÉRIPHÉRIQUES PC ET ACCESSOIRES BUREAUTIQUES

# Claviers



## CLAVIERS MÉCANIQUES

**CHERRY** 

GARANTIE  
**03**  
ANS



**+** Mécanique  
avec TrackBall !

**CHERRY** 

GARANTIE  
**03**  
ANS



**+** Mécanique  
avec Touchpad !

**CHERRY** 

GARANTIE  
**03**  
ANS



**+** Mécanique avec Touchpad et  
pavé numérique !

MODÈLE	<b>G84-4400</b>	<b>G84-5500</b>	<b>TouchBoard G80-11900</b>
INTERFACE	USB 	USB 	USB 
NOMBRE TOUCHES	84	83	105
MARQUAGE LASER	Oui	Oui	Oui
NORME	AZERTY-FR	AZERTY-FR	AZERTY-FR
DIMENSIONS (EN MM)	370 x 139 x 19,6	370 x 139 x 19	415 x 193 x 37
RÉF.	<b>926571</b>	<b>926576</b>	<b>925564</b>

## CLAVIERS EN SILICONE



En plastique souple et imperméable, il peut être lavé sous l'eau sans crainte pour son électronique !



**+** Mécanique  
avec TrackBall !



MODÈLE	<b>Clavier silicone combo</b>	<b>Clavier silicone rigide avec souris</b>	<b>Clavier silicone rigide avec souris</b>
INTERFACE	USB  PS2 	USB 	USB 
NOMBRE TOUCHES	108	94	109
INDICE DE PROTECTION	IP67	IP68	IP68
NORME	AZERTY-FR	AZERTY-FR	AZERTY-FR
DIMENSIONS (EN MM)	495 x 138 x 13	287 x 148 x 12	445 x 180 x 20
RÉF.	<b>575445</b>	<b>574436</b>	<b>575436</b>

## Claviers et souris étanches et hygiéniques

**CHERRY**
**Gamme médicale active key**
**GARANTIE**  
**03** ANS

- › Claviers et souris hygiéniques facile à désinfecter, résistent à tous les produits de nettoyage/désinfection courants
- › Conçu pour assurer les fonctions d'un clavier ou d'une souris standard avec une hygiène optimale
- › Fonction « Clean » : permet de verrouiller/déverrouiller le clavier pendant la désinfection
- › Formats : ultra-compact (sans pavé numérique), compact ou standard selon le modèle
- › Protection : IP65 ou IP68 selon le modèle
- › Connexion : filaire USB ou Radio 2,4 GHz (nano-récepteur USB) selon le modèle

**A**

**B**

**C**

**D**

**E**

	CONNECTION	FORMAT	IP	RÉF. FOURNISSEUR	RÉF.
<b>CLAVIERS ULTRA-COMPACTS</b>					
<b>A</b>	Filaire USB	Compact sans pavé	IP65	AK-C4110F-U1-W/FR	<b>926417</b>
	Radio sans fil	Compact sans pavé	IP65	AK-C4110F-FU1-W/FR	<b>926418</b>
	Filaire USB	Compact sans pavé	IP68	AK-C4110F-US-W/FR	<b>926419</b>
	Radio sans fil	Compact sans pavé	IP68	AK-C4110F-FUS-W/FR	<b>926421</b>
<b>CLAVIERS COMPACTS</b>					
<b>B</b>	Filaire USB	Compact avec pavé	IP65	AK-C7000F-U1-W/FR	<b>926422</b>
	Radio sans fil	Compact avec pavé	IP65	AK-C7000F-FU1-W/FR	<b>926423</b>
	Filaire USB	Compact avec pavé	IP68	AK-C7000F-LVS-W/FR	<b>926424</b>
	Radio sans fil	Compact avec pavé	IP68	AK-C7000F-FUS-W/FR	<b>926425</b>
<b>CLAVIERS COMPACTS</b>					
<b>C</b>	Filaire USB	Standard	IP65	AK-C8100F-U1-W/FR	<b>926426</b>
	Radio sans fil	Standard	IP65	AK-C8100F-FU1-W/FR	<b>926427</b>
	Filaire USB	Standard	IP68	AK-C8100F-LVS-W/FR	<b>926428</b>
	Radio sans fil	Standard	IP68	AK-C8100F-FUS-W/FR	<b>926429</b>
<b>SOURIS</b>					
<b>D</b>	Filaire USB	Standard	IP68	AK-PMH10S-US-W	<b>572318</b>
<b>E</b>	Radio sans fil	Standard	IP68	AK-PMH20S-FUS-W	<b>572319</b>

**CLAVIERS ÉTANCHES**
**GARANTIE**  
**03** ANS

MODÈLE	<b>KC-1068</b>
INTERFACE	USB
NOMBRE TOUCHES	105 + 4
INDICE DE PROTECTION	IP68
NORME	AZERTY-FR
DIMENSIONS (EN MM)	460 x 172 x 23
	Noir      Gris
RÉF.	<b>925599</b> <b>925553</b>



# Claviers et pavés numériques

## CLAVIERS



**+** QWERTY US avec symbole € !



**+** Le plus compact pour la bureautique !

**+** Idéal smart TV !



**+** Touchpad !



MODÈLE	-	-	-
INTERFACE	USB	USB	Sans fil 2.4 GHz
NOMBRE TOUCHES	104	83	81
MARQUAGE LASER	Oui	Non	-
NORME	QWERTY-US (symbole €)	AZERTY-FR	AZERTY-FR
DIMENSIONS (EN MM)	449 x 164 x 26	305 x 125 x 14	366 x 121 x 18
RÉF.	<b>225222</b>	RÉF. <b>225099</b>	RÉF. <b>225204</b>



**CHERRY**

GARANTIE **03** ANS



**+** Terminal carte à puce !

**CHERRY**

GARANTIE **03** ANS



**+** Ergonomique !

**CHERRY**

GARANTIE **03** ANS

MODÈLE	<b>G84-4100</b>	<b>KC-1000 SC</b>	<b>KC 4500 ERGO</b>
INTERFACE	USB  PS2	USB	USB
NOMBRE TOUCHES	86	105 + 4	109 + 3
NORME	AZERTY-FR	AZERTY-FR	AZERTY-FR
DIMENSIONS (EN MM)	282 x 132 x 26	458 x 188 x 46	456 x 217 x 35
RÉF.	<b>925569</b>	RÉF. <b>926412</b>	RÉF. <b>925556</b>

## LECTEUR DE CARTES À PUCE ET PAVÉS NUMÉRIQUES



**CHERRY**

GARANTIE **03** ANS



**+** Prix imbattable !

**dacomex**

GARANTIE **02** ANS



**+** Touches mécaniques !

**CHERRY**

GARANTIE **03** ANS

MODÈLE	<b>ST-1144</b>	<b>KP300-U</b>	<b>G84-4700</b>
INTERFACE	USB	USB	USB
NOMBRE TOUCHES	Mécanique à défilement	23	17 + 4 (fonctions supplémentaires)
STANDARD	PC/SC, CCID, CT-API	-	-
DIMENSIONS (EN MM)	75 x 51 x 55	148 x 90 x 14	90 x 132 x 36
RÉF.	<b>840024</b>	RÉF. <b>926665</b>	RÉF. <b>926643</b>

# dacomex



**+ Trackball et double connexion !**



GARANTIE 02 ANS

**+ Tout en 1 ! Batterie rechargeable, radio 2.4 Ghz et Bluetooth !**



GARANTIE 02 ANS

**+ Rechargeable !**

MODÈLE	TM350-WBT	V350-WBT	V350-WBT
INTERFACE	Nano USB  Sans fil 2.4 Ghz  Bluetooth	Nano USB  Sans fil 2.4 Ghz  Bluetooth	Nano USB  Sans fil 2.4 Ghz
BOUTONS	5	5	5
RÉSOLUTION	800 - 1200 - 1600 - 2400 dpi	2400 dpi	1600 dpi
COMPATIBILITÉ	Windows	Windows, MAC	Windows, MAC
DIMENSIONS (EN MM)	135 x 98,8 x 46	103 x 86 x 81	102 x 72 x 82
FORME	Trackball	Droitier	Droitier
REF.	225166	225129	FILAIRE 225124 SANS FIL 225125



GARANTIE 02 ANS

**+ Lèvre repose poignet pour plus de confort !**



GARANTIE 02 ANS

**+ Capteur laser 3000 dpi !**



MODÈLE	V200-U	V200-U-W	V200-W
INTERFACE	USB	USB	Nano USB  Sans fil 2.4 Ghz
BOUTONS	5	5	5
RÉSOLUTION	1600 dpi	1600 dpi	3000 dpi
COMPATIBILITÉ	Windows, MAC	Windows, MAC	Windows, MAC
DIMENSIONS (EN MM)	127 x 75 x 65	127 x 75 x 65	127 x 75 x 65
FORME	Droitier	Droitier	Droitier
REF.	225121	225122	225123



GARANTIE 02 ANS



GARANTIE 02 ANS

MODÈLE	V150-U	V150-UG	V150-W	V150-WG
INTERFACE	USB		Nano USB  Sans fil 2.4 Ghz	
BOUTONS	5		5	
RÉSOLUTION	2400 dpi		2400 dpi	
COMPATIBILITÉ	Windows, MAC		Windows, MAC	
DIMENSIONS (EN MM)	124 x 62 x 82		124 x 62 x 82	
FORME	Droitier	Gaucher	Droitier	Gaucher
REF.	225126	225127	225128	225165

# Souris verticales EVOLUENT



GARANTIE  
02 ANS



GARANTIE  
02 ANS



GARANTIE  
02 ANS

**+** Petite taille !

MODÈLE	VerticalMouse 4	VerticalMouse 4 left	VerticalMouse 4 Small
INTERFACE	USB	USB	USB
BOUTONS	6	6	6
RÉSOLUTION	800 ~2600 dpi	800 ~2600 dpi	800 ~2600 dpi
COMPATIBILITÉ	Windows, Linux, MAC	Windows, Linux, MAC	Windows, Linux, MAC
DIMENSIONS (EN MM)	115 x 80 x 85	115 x 80 x 85	105 x 82 x 80
FORME	Droitier	Gaucher	Droitier
REF.	<b>225131</b>	<b>225132</b>	<b>225133</b>



GARANTIE  
02 ANS



GARANTIE  
02 ANS



GARANTIE  
02 ANS

**+** Petite taille !

MODÈLE	VerticalMouse 4 Wireless	VerticalMouse 4 Wireless small	VerticalMouse 4 Bluetooth
INTERFACE	Nano USB  Sans fil 2.4 Ghz	Nano USB  Sans fil 2.4 Ghz	Bluetooth
BOUTONS	6	6	6
RÉSOLUTION	800 ~2600 dpi	800 ~2600 dpi	800 ~2600 dpi
COMPATIBILITÉ	Windows, Linux, MAC	Windows, Linux, MAC	Windows, Linux, MAC
DIMENSIONS (EN MM)	115 x 80 x 85	105 x 82 x 80	115 x 80 x 85
FORME	Droitier	Droitier	Droitier
REF.	<b>225134</b>	<b>225136</b>	<b>225137</b>



## Quelle taille choisir ?

Mesurez votre main : du côté intérieur de la main, mesurez la distance du milieu du poignet jusqu'à l'extrémité du majeur.

Main inférieure à 178 mm : petite taille

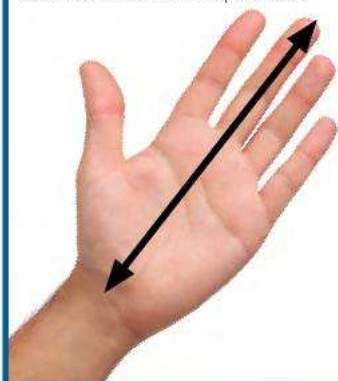

GARANTIE  
02 ANS



GARANTIE  
02 ANS

MODÈLE	VerticalMouse 3	VerticalMouse Standard
INTERFACE	USB	USB
BOUTONS	5	3
RÉSOLUTION	800 ~2600 dpi	800 ~2600 dpi
COMPATIBILITÉ	Windows, Linux, MAC	Windows, Linux, MAC
DIMENSIONS (EN MM)	115 x 80 x 85	115 x 80 x 85
FORME	Droitier	Droitier
REF.	<b>225130</b>	<b>225135</b>



## Pourquoi une souris verticale ?

La souris verticale, recommandée par les médecins et kinésithérapeutes, est très largement répandue dans les pays scandinaves, car elle diminue l'apparition de douleurs au niveau de la main, du poignet, du bras et de l'épaule.

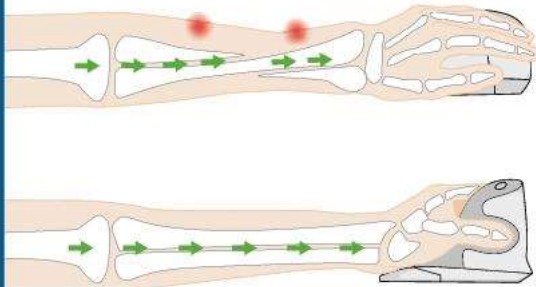

GARANTIE  
**02**  
 ANS



GARANTIE  
**02**  
 ANS



GARANTIE  
**02**  
 ANS



**La lèvre allongée empêche le frottement !**



**Petite taille !**

MODÈLE	VerticalMouse D Large	VerticalMouse D	VerticalMouse D Small
INTERFACE	USB	USB	USB
RÉSOLUTION	800 ~ 3200 dpi	800 ~ 3200 dpi	800 ~ 3200 dpi
COMPATIBILITÉ	Windows, Linux, MAC	Windows, Linux, MAC	Windows, Linux, MAC
DIMENSIONS (EN MM)	117 x 93 x 82 mm	112 x 78 x 88	105 x 80 x 82
FORME	Droitier	Droitier	Droitier
	RÉF. <b>225149</b>	RÉF. <b>225144</b>	RÉF. <b>225145</b>



GARANTIE  
**02**  
 ANS



GARANTIE  
**02**  
 ANS



GARANTIE  
**02**  
 ANS



**Petite taille !**

MODÈLE	VerticalMouse D Large Wireless	VerticalMouse D Wireless	VerticalMouse D Wireless small
INTERFACE	Nano USB  Sans fil 2.4 Ghz	Nano USB  Sans fil 2.4 Ghz	Nano USB  Sans fil 2.4 Ghz
RÉSOLUTION	800 ~ 3200 dpi	800 ~ 3200 dpi	800 ~ 3200 dpi
COMPATIBILITÉ	Windows, Linux, MAC	Windows, Linux, MAC	Windows, Linux, MAC
DIMENSIONS (EN MM)	117 x 93 x 82 mm	112 x 78 x 88	105 x 80 x 82
FORME	Droitier	Droitier	Droitier
	RÉF. <b>225150</b>	RÉF. <b>225146</b>	RÉF. <b>225147</b>

# Souris



GARANTIE  
**02**  
ANS

GARANTIE  
**02**  
ANS



Aucune tension au niveau des épaules !

MODÈLE	Barmouse	ErgoSlider Plus
INTERFACE	USB	USB
BOUTONS	7, 1 molette et 1 roller bar de navigation	4, 1 molette et 1 roller bar de navigation
CAPTEUR	-	-
RÉSOLUTION	Windows XP et +, OS X	-
COMPATIBILITÉ	445 x 85 x 25,8	Windows XP et +, OS X
DIMENSIONS (EN MM)	-	390 x 102 x 23
REF.	<b>225141</b>	<b>225148</b>



**dacomex**



**dacomex**

MODÈLE	M200-UC	M110-UP
INTERFACE	USB Type-C™	USB  PS2
BOUTONS	3	3
CAPTEUR	Optique	Optique
RÉSOLUTION	1200 dpi	800 dpi
COMPATIBILITÉ	Windows, MAC	Windows, Linux, MAC (USB)
DIMENSIONS (EN MM)	110 x 63 x 37	114 x 60 x 38
FORME	-	Droitier
REF.	<b>225160</b>	<b>225113</b>



Étanche !



Réglage de sensibilité !

MODÈLE	-	-	-
INTERFACE	USB	USB  PS2	USB
BOUTONS	3	3	6
CAPTEUR	Optique	Optique	-
RÉSOLUTION	1000 dpi	800 dpi	500 - 1000 dpi
COMPATIBILITÉ	Windows, Linux, MAC	Windows, MAC	Windows, MAC
DIMENSIONS (EN MM)	114 x 60 x 38	130 x 80 x 48	108 x 65 x 38
REF.	<b>571203</b>	<b>575428</b>	<b>572449</b> <b>572448</b>

Rouge Bleu



PENSEZ-Y

Retrouvez  
toutes nos piles

Pages : 290 et 291

GARANTIE  
02 ANS

+ Cordon rétractable !

dacomex



+ Format mini !

+ Format mini !

dacomex

GARANTIE  
02 ANS

MODÈLE	M210-U	-	M220-W
INTERFACE	USB	USB	Nano USB  Sans fil 2.4 Ghz
BOUTONS	3	3	3
CAPTEUR	Optique	Optique	Optique
RÉSOLUTION	800 dpi	800 dpi	1600 dpi
COMPATIBILITÉ	Windows, Linux, MAC	Windows	Windows, MAC
DIMENSIONS (EN MM)	78 x 65 x 33	95 x 55 x 32	104 x 66 x 39
REF.	225111	320300	225119

GARANTIE  
02 ANS

+ Format mini !

dacomex

GARANTIE  
02 ANS

dacomex

GARANTIE  
02 ANS

dacomex

MODÈLE	M250-W	M500-W	M150-W
INTERFACE	Bluetooth 3.0 (10 m)	Nano USB  Sans fil 2.4 Ghz	Nano USB  Sans fil 2.4 Ghz
BOUTONS	5	5	3
CAPTEUR	Optique	Optique	Optique
RÉSOLUTION	800 - 1200 - 1600 dpi	600 ~ 1600 dpi	800 dpi
COMPATIBILITÉ	Windows	Windows, Linux, MAC	Windows
DIMENSIONS (EN MM)	99 x 60 x 35	107 x 75 x 35	112 x 58 x 31 (dépliée) / 80 x 58 x 33 (repliée)
REF.	225118	225116	225164



+ Molette de défilement silencieuse !

SHAPE 60



+ Molette de défilement silencieuse !

SHAPE 60



+ Batterie intégrée !

-

MODÈLE	SHAPE 60	SHAPE 60	-
INTERFACE	Nano USB  Sans fil 2.4 Ghz	Nano USB  Sans fil 2.4 Ghz	Nano USB  Sans fil 2.4 Ghz
BOUTONS	5	5	5
CAPTEUR	Optique	Optique	Optique
RÉSOLUTION	500 - 1000 dpi	500 - 1000 dpi	800 - 1200 - 1600 dpi
COMPATIBILITÉ	Windows, MAC	Windows, MAC	Windows
DIMENSIONS (EN MM)	108 x 65 x 38	108 x 65 x 38	102 x 80 x 60
REF.	572450	572451	225117

# Souris CHERRY



GARANTIE  
03 ANS



GARANTIE  
03 ANS



Molette  
multi-directionnelle !

GARANTIE  
03 ANS

MODÈLE	MC-1000	M-5400 / M-5450	MC-2000
INTERFACE	USB	USB  PS2	USB
BOUTONS	3	3	3
CAPTEUR	Optique	Optique	Infrarouge
RÉSOLUTION	1200 dpi	1000 dpi	1600 dpi
COMPATIBILITÉ	Windows, MAC	Windows, Linux, MAC (USB)	Windows, MAC
DIMENSIONS (EN MM)	109 x 62 x 37	120 x 65 x 40	109 x 62 x 37
	Noir Gris	Noir Gris	Noir Gris
RÉF.	572417 572418	925574 572400	572419 572423



GARANTIE  
03 ANS



Rétro éclairée !



GARANTIE  
03 ANS



GARANTIE  
03 ANS



Silencieuse !

MODÈLE	GENTIX "Illuminated"	GENTIX	GENTIX « Silent »
INTERFACE	USB	USB	USB
BOUTONS	3	3	3
CAPTEUR	Optique	Optique	Optique
RÉSOLUTION	1000 dpi	1000 dpi	1000 dpi
COMPATIBILITÉ	Windows, Linux, MAC (USB)	Windows, Linux, MAC (USB)	Windows, Linux, MAC (USB)
DIMENSIONS (EN MM)	111,5 x 68 x 35	111,5 x 68 x 35	111,5 x 68 x 35
		Noir Gris	
RÉF.	572390	572410 572415	572395



GARANTIE  
03 ANS



GARANTIE  
03 ANS

**PENSEZ-Y**

Découvrez notre clavier  
gaming

Réf. 925994

MODÈLE	GENTIX 4K	MC 2.1
INTERFACE	USB	USB
BOUTONS	6	5
CAPTEUR	Optique	Optique
RÉSOLUTION	800 à 3600 dpi	1000 à 5000 dpi
COMPATIBILITÉ	Windows, MAC	Windows 10 ou supérieur, 11, 7
DIMENSIONS (EN MM)	111 x 68 x 35 mm	130 x 70,6 x 39
RÉF.	572411	572324

## Souris sans fil CHERRY

# CHERRY

**GARANTIE**  
**03** ANS

**GARANTIE**  
**03** ANS

**Version gaucher !**

**GARANTIE**  
**03** ANS

MODÈLE	MW-2400	MW-4500	MW-2310 2.0
INTERFACE	Nano USB  Sans fil 2.4 Ghz	Nano USB  Sans fil 2.4 Ghz	Nano USB  Sans fil 2.4 Ghz
BOUTONS	3	6	6
CAPTEUR	Optique	Optique	Optique
RÉSOLUTION	1200 dpi	600 à 1200 dpi	1000 à 2400 dpi
COMPATIBILITÉ	Windows, MAC	Windows	Windows, MAC
DIMENSIONS (EN MM)	109 x 62 x 37	115 x 60 x 35	119,96 x 75,52 x 38,32

 RÉF. **572426**

 RÉF. **572424**

 DROITIER  
 RÉF. **572427**

 RÉF. **572329**

**GARANTIE**  
**03** ANS

**NOUVEAUTÉ**  
**2023**
**GARANTIE**  
**03** ANS

MODÈLE	MW-3000	Gentix BT
INTERFACE	Nano USB  Sans fil 2.4 Ghz	Bluetooth®
BOUTONS	6	7
CAPTEUR	Infrarouge	-
RÉSOLUTION	1000 - 1750 dpi	1000 - 2000 dpi
COMPATIBILITÉ	Windows	Windows 10 ou supérieur
DIMENSIONS (EN MM)	106 x 68 x 39	70 x 112 x 35

 RÉF. **572315**

 RÉF. **572331**

 Noir Vert agave Cherry blossom Frosted silver  
 RÉF. **572332** **572333** **572334**

**GARANTIE**  
**03** ANS

**Rechargeable !**

**GARANTIE**  
**03** ANS

**Rechargeable et 2 modes de connexion**

**GARANTIE**  
**03** ANS

**Rechargeable et 2 modes de connexion !**

MODÈLE	MW 9100	MW 8C ADVANCED	MW 8C ERGO
INTERFACE	Sans fil 2,4 Ghz  Bluetooth®	Nano USB  Sans fil 2,4 Ghz  Bluetooth®	Nano USB  Sans fil 2,4 Ghz  Bluetooth®
BOUTONS	6	5 dont 1 molette	5 dont 1 molette
CAPTEUR	Optique	Optique	Optique
RÉSOLUTION	1000 à 2400 dpi	600 - 1000 - 1600 - 3200 dpi	600 - 1000 - 1600 - 3200 dpi
COMPATIBILITÉ	Windows 7 ou supérieur	Windows	Windows
DIMENSIONS (EN MM)	99 x 62,5 x 33,5	99 x 62,5 x 33,5	120 x 79 x 44,5

 RÉF. **572323**

 RÉF. **572321**

 RÉF. **572322**

# Casques et accessoires MICROSOFT



## Microsoft Presenter +

NOUVEAU

Une télécommande de présentation certifiée Microsoft Teams !

- › Connectivité Bluetooth®
- › Autonomie : 4-5 jours
- › Bouton de mise en sourdine avec indicateur LED pour
- › Bouton programmable
- › Retour haptique
- › Certification Teams®



Microsoft Presenter +

 RÉF. MICROSOFT  
IX7-00004

RÉF.

## Microsoft Casque Modern USB-A

Nouveau casque premium certifié pour Microsoft Teams !

- › Connectivité : USB-A
- › Oreillettes légères et rembourrées pour un port tout au long de la journée.
- › Microphone réducteur de bruits ambiants.
- › Haut-parleurs stéréo de haute qualité optimisés pour la voix.
- › Commande de mise en sourdine avec voyant d'état.
- › Hub de commandes (appel, sourdine, le volume et le bouton Microsoft Teams)
- › Certifié pour Microsoft Teams. S'intègre parfaitement à votre ordinateur Surface et à d'autres PC Windows 10 & 11



Microsoft Casque Modern USB-A

 RÉF. MICROSOFT  
6ID-00013

RÉF.

771759

## Microsoft Audio Dock

NOUVEAU

Une station d'accueil certifiée Microsoft Teams !

- › Connectivités : HDMI, USB-C x2, USB-A
- › Haut-parleurs Omnisonic
- › Deux microphones à réduction de bruit
- › Indicateur d'état de sourdine et commandes de réunion intégrées.
- › Commandes multimédia pour lire/pause et contrôler le volume
- › Certification Teams®



Microsoft Audio Dock

 RÉF. MICROSOFT  
IVF-00003

RÉF.

## Microsoft Casque Modern USB-C™

Nouveau casque premium certifié pour Microsoft Teams !

- › Connectivité : USB-C
- › Oreillettes légères et rembourrées pour un port tout au long de la journée.
- › Microphone réducteur de bruits ambiants.
- › Haut-parleurs stéréo de haute qualité optimisés pour la voix.
- › Commande de mise en sourdine avec voyant d'état.
- › Hub de commandes (appel, sourdine, le volume et le bouton Microsoft Teams)
- › Certifié pour Microsoft Teams. S'intègre parfaitement à votre ordinateur Surface et à d'autres PC Windows 10 & 11



Microsoft Casque Modern USB-C

 RÉF. MICROSOFT  
I6N-00010

RÉF.

772811

## Microsoft Casque Modern Wireless

Nouveau Casque Sans-Fil Premium certifié pour Microsoft Teams !

- › Connectivité : Bluetooth® ou avec Dongle USB
- › Oreillettes légères et rembourrées pour un port tout au long de la journée
- › Microphone réducteur de bruits ambiants.
- › Haut-parleurs stéréo de haute qualité optimisés pour la voix.
- › Commande de mise en sourdine avec voyant d'état.
- › Commandes à l'oreille avec sourdine automatique lorsque le micro est relevé.
- › Certifié pour Microsoft Teams. S'intègre parfaitement à votre ordinateur Surface et à d'autres PC Windows 10 & 11



Microsoft Casque Modern Wireless

 RÉF. MICROSOFT  
8JR-00005

RÉF.

772812

## Microsoft Modern Webcam

Nouvelle Webcam Haute Qualité et certifié pour Microsoft Teams !

- › Vidéo de haute qualité en 1080p
- › Traitement HDR et True Look
- › Champ de vision étendu de 78°
- › Obturateur de confidentialité mécanique
- › Système de montage polyvalent pour écran, ordinateur portable, bureau ou trépied.
- › Certifié pour Microsoft Teams, avec une vidéo jusqu'à 1080p
- › Connectivité : USB-A plug-and-play pratique.



Microsoft Modern Webcam

 RÉF. MICROSOFT  
8L5-00002

RÉF.

772813

## Microsoft Wireless Number Pad

Son format compact, fin et léger lui permet de se glisser dans votre sac sans y penser, pour l'avoir toujours avec vous !

- › Facilite la saisie numérique pour les ordinateurs et tablettes sans pavé numérique intégré
- › Touche d'accès direct à la calculatrice
- › Autonomie longue durée (jusqu'à 24 mois)
- › Design compact, fin et léger, facile à transporter
- › Connexion sur jusqu'à 3 appareils simultanément
- › Compatible Windows 8.1, 10 et 11, Compatible Mac Os, Ipad OS, Chrome Os



Microsoft Wireless Number Pad

 RÉF. MICROSOFT  
230-00013

RÉF.

768668

## Microsoft Wireless Display Adaptor

Voyez tout sur grand écran !

Projetez sans fil des films, des photos, des présentations et bien plus encore depuis votre tablette, votre ordinateur portable, votre smartphone ou l'écran Surface sur un téléviseur ou un moniteur HD grâce à l'adaptateur d'affichage sans fil de Microsoft.

- › Existe également en version 4K
- › Fonctionne même sans connexion internet
- › Résolution jusqu'à 1080p
- › Portée jusqu'à 10m en environnement ouvert
- › Technologie Miracast pour une connexion fiable et rapide
- › Connexion sur écran externe via HDMI et USB (pour l'alimentation de l'adaptateur)



Microsoft Wireless Display Adaptor

 RÉF. MICROSOFT  
P3Q-00003

RÉF.

165598



## Microsoft Bluetooth® Mouse Ocean Plastic

**Votre nouvelle souris Bluetooth® fabriquée à partir de 20% de plastique recyclés !**

Notre nouvelle souris est maintenant fabriquée à partir de 20% de plastiques recyclés issus des océans ou des cours d'eau. Son packaging est lui 100% recyclé et recyclable et fabriqué à partir de papier et de fibres.

- › Fabriquée à partir de 20% de plastiques recyclés issus des océans ou des cours d'eau
- › Connectivité Bluetooth 4.0 et plus
- › Compatible Windows 10/8.1
- › 1 pile AA
- › Autonomie de la pile jusqu'à 12 mois
- › Fréquence : 2,4 GHz
- › Portée sans fil : jusqu'à 10m en espace ouvert et jusqu'à 5m dans un environnement de bureau



	RÉF. MICROSOFT	RÉF.
Microsoft Bluetooth® Mouse Ocean Plastic	I38-00002	<b>772810</b>

## Modern Mobile Mouse

**Souris Bluetooth® portable, légère et sans fil !**

- › Fine, légère et facile à transporter
- › Connexion sans fil via Bluetooth®
- › Autonomie jusqu'à 12mois
- › CapteurBlueTrack™ pour une utilisation sur presque tous les revêtements
- › Compatible Windows, macOS, Chrome OS, iPad OS (iPadOS)



	RÉF. MICROSOFT	RÉF.
Modern Mobile Mouse	KTF-00002	<b>766475</b>

## Sculpt Ergonomic Mouse

**Souris ergonomique inclinée Bluetooth® avec dongle !**

Notre souris à la conception ergonomique inclinant votre poignet pour une utilisation des plus confortables.

- › Connectivité : USB
- › Boutons personnalisables : 7
- › Défilement : 4 directions
- › Autonomie : Jusqu'à 12 mois
- › Compatible Windows, MacBook (macOS), ChromeBook (Chrome OS), Android, iPad (iPadOS)



	RÉF. MICROSOFT	RÉF.
Sculpt Ergonomic Mouse	L6V-00004	<b>166937</b>

## Basic Optical Mouse

**Notre souris de bureautique confortable et abordable !**

- › Défilement : 2 directions
- › Boutons personnalisables : 3
- › Compatible Windows, MacBook (macOS), ChromeBook (Chrome OS), Android, iPad (iPadOS)



	RÉF. MICROSOFT	RÉF.
Basic Optical Mouse	P58-00059	<b>571205</b>

## Microsoft Souris Arc

**Souris Bluetooth® ultrafine et transportable !**

- › Ultrafine et légère
- › S'aplatit pour être transportée facilement
- › Utilisation confortable et ambidextre
- › Pavé tactile pour déplacements verticaux et horizontaux
- › Technologie BlueTrack™
- › Technologie sans fil Bluetooth Smart® 4.0
- › Autonomie : jusqu'à 6 mois
- › Compatible sur Windows et Mac



	RÉF. MICROSOFT	RÉF.
Microsoft Souris Arc	ELG-00002	<b>766476</b>

## Microsoft Bluetooth® Ergonomic Mouse

**Souris ergonomique pour un confort au quotidien !**



Notre nouvelle souris à la conception ergonomique avec repose-poignets intégré pour une navigation confortable tout au long de la journée.

- › Repose-pouce intégré pour un confort longue durée
- › Autonomie longue durée (jusqu'à 15 mois)
- › Molette en métal et patins en téflon pour une navigation fluide et précise
- › 3 boutons personnalisables
- › Compatible Windows, MacBook (macOS), ChromeBook (Chrome OS), Android, iPad (iPadOS)



	RÉF. MICROSOFT	RÉF.
Microsoft Bluetooth® Ergonomic Mouse	222-00004	<b>768679</b>

## Wireless Mobile Mouse 1850

**Notre souris bureautique pour tous vos usages !**

- › Connectivité : USB
- › Boutons personnalisables : 3
- › Défilement : 2 directions
- › Autonomie : Jusqu'à 6 mois
- › Compatible Windows, MacBook (macOS), ChromeBook (Chrome OS), Android, iPad (iPadOS)



	RÉF. MICROSOFT	RÉF.
Wireless Mobile Mouse 1850	U7Z-00004	<b>571929</b>

## Wired Keyboard 600

**Fiable, abordable et prêt quand vous l'êtes !**

- › Touches de raccourci Windows
- › Touches multimédias pour la musique et commandes vidéo.
- › Touche d'accès rapide à la Calculatrice
- › Clavier étanche : ce clavier est conçu pour résister aux déversements de liquide accidentels.
- › Plug-and-Play : Aucun logiciel requis. Il suffit simplement de connecter le clavier à l'ordinateur.



	RÉF. MICROSOFT	RÉF.
Wired Keyboard 600	ANB-00007	<b>926497</b>

# Claviers MICROSOFT



## Microsoft Ergonomic Keyboard

Clavier filaire ergonomique moderne !

- › Clavier AZERTY ergonomique, confortable et moderne
- › Repose-poignets et touches en dôme pour un positionnement naturel de vos mains
- › Touche d'accès direct à Office 365 (Word, Excel, PowerPoint, et plus)
- › Touche de raccourci Emoji
- › Pavé numérique intégré
- › Connexion filaire USB



	REF. MICROSOFT	REF
Microsoft Ergonomic Keyboard	LXM-00005	<b>768688</b>

## Wireless Keyboard 850

Clavier de bureautique complet sans-fil avec dongle !

- › Sécurité: AES-128 bit
- › Connectivité: USB
- › Type de batterie: 2 piles AAA (incluses)
- › Autonomie: jusqu'à 15 mois
- › Indicateur de batterie
- › Pavé numérique



	REF. MICROSOFT	REF
Wireless Keyboard 850	PZ3-00007	<b>926511</b>

## Microsoft Bluetooth® Keyboard

Clavier Bluetooth® moderne, élégant et abordable !

- › Clavier AZERTY
- › Design épuré et moderne
- › Pavé numérique intégré
- › Touches silencieuses
- › Connectivité sans fil Bluetooth®
- › Touche d'accès direct à Office 365 (Word, Excel, PowerPoint et plus)
- › Touche de raccourci Emoji, media, calculatrice, volume et plus
- › Autonomie des piles jusqu'à 3 ans



	REF. MICROSOFT	REF
Microsoft Bluetooth® Keyboard	QSZ-00005	<b>766473</b>

## Microsoft Designer Compact Keyboard

Un clavier compact et élégant qui vous suit partout !

- › Clavier AZERTY sans fil Bluetooth (disposition Française)
- › Design compact, fin et léger, facile à transporter
- › Espacement optimisé des touches, légère inclinaison du clavier, pour un meilleur confort de frappe
- › Touches d'accès direct: emoji et capture d'écran
- › Connexion jusqu'à 3 appareils simultanément
- › Autonomie longue durée (jusqu'à 36 mois)
- › Compatible Windows 8.1, 10 et 11, Mac Os, Ipad OS, Chrome Os



	REF. MICROSOFT	REF
Microsoft Designer Compact Keyboard	21Y-00005	<b>768682</b>

## Wireless Desktop 2000

Notre pack clavier souris pour tous vos usages bureautique !

- › Clavier AZERTY sans fil Bluetooth avec dongle USB (disposition Française)
- › Sécurité: AES-128 bit
- › Type de batterie: Piles
- › Autonomie: jusqu'à 181 / 82 mois
- › Pavé numérique, Indicateur de batterie, Repose-poignets
- › Compatible Windows, Mac, Android, Chrome OS, iPad



	REF. MICROSOFT	REF
Wireless Desktop 2000	M7J-00005	<b>926515</b>

## Wireless Desktop 3050

Un pack clavier souris complet et confortable !

- › Clavier AZERTY sans fil Bluetooth avec dongle USB (disposition Française)
- › Sécurité: AES-128 bit
- › Type de batterie: Piles
- › Autonomie: jusqu'à 15 / 8 mois
- › Pavé numérique, Repose-poignets
- › Compatible Windows, Mac, Android, Chrome OS, iPad



	REF. MICROSOFT	REF
Wireless Desktop 3050	PP3-00007	<b>926516</b>

## Microsoft Bluetooth Desktop

Ensemble clavier et souris Bluetooth® !

Un clavier élégant et moderne associé à une souris compacte et confortable.

- › Clavier et souris sans fil Bluetooth®
- › Autonomie de la souris jusqu'à 12 mois et du clavier jusqu'à 24 mois
- › Clavier moderne et complet avec touches silencieuses et pavé numérique intégré
- › Compatible Windows 8.1, 10 et 11, Compatible Mac Os, Ipad OS, Chrome Os



	REF. MICROSOFT	REF
Microsoft Bluetooth® Desktop	QHG-00005	<b>768670</b>

## Designer Bluetooth® Desktop

Conçu pour l'efficacité et la mobilité !

- › Design ultra-fin et tendance, l'ensemble Clavier Souris Designer Bluetooth® Desktop agrémente votre bureau.
- › Bluetooth® Smart 4.0 – vous serez connecté immédiatement sans fils.
- › Touche de raccourcis média incluse.



	REF. MICROSOFT	REF
Designer Bluetooth® Desktop	7N9-00007	<b>160024</b>

## Tapis de souris et repose-poignets

## Tapis de souris optique éco

- › Matière : mousse
- › Dimensions : 210 x 173 mm
- › Épaisseur : 3 mm

**+** Livré sous sachet !



	COULEUR	RÉF.
Tapis de souris	Bleu	190470
Tapis de souris	Noir	190471

## Tapis de souris optique éco

- › Matière : mousse
- › Dimensions : 10 x 173 mm
- › Épaisseur : 3 mm

**+** Livré sous sachet !



	COULEUR	RÉF.
Tapis de souris	Bleu	190450
Tapis de souris	Noir	190451
Tapis de souris	Gris	190452

## Tapis de souris éco

- › Matière : mousse souple antistatique
- › Dimensions :
  - 230 x 180 mm (Réf. 190420 à Réf. 190422)
  - 230 x 220 mm (Réf. 907290 à Réf. 907292)
- › Épaisseur : 6 mm
- › Packaging : voir tableau ci-dessous



	COULEUR	CONDITIONNEMENT	RÉF.
Tapis de souris	Bleu	En vrac	190420
Tapis de souris	Gris	En vrac	190421
Tapis de souris	Rouge	En vrac	190422
Tapis de souris	Bleu	En sachet	907290
Tapis de souris	Gris	En sachet	907291
Tapis de souris	Rouge	En sachet	907292

## Tapis de souris optique illustré

Tapis de souris ultra-plat à micro miroirs spécialement étudiés pour les souris optiques et laser.

- › Dimensions : 220 x 180 mm
- › Épaisseur : 0,5 mm
- › Conditionnement sous sachet avec attache pour broche de rayonnage

**+** Conditionnement sous sachet avec attache !

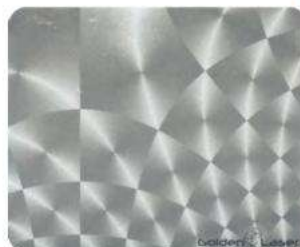

	COULEUR	RÉF.
Tapis optique	Mosaïque grise	190443

## Tapis de souris avec repose-poignet

Réduit les risques de douleurs du canal carpien !

Grâce à sa surface bombée, votre poignet reste à la même hauteur que votre main, ce qui lui assure un confort optimal tout au long de la journée.

- › Dimensions : 210 x 265 mm (Réf. 190458) - 235 x 195 mm (Réf. 190469)
- › Épaisseur : 25 mm
- › Couleur : bleu (Réf. 190458) – noir (Réf. 190469)



**+** Repose poignet en gel et non en mousse !

	RÉF.
Tapis de souris + repose poignet	190469
Tapis de souris + repose poignet	190458

## Repose poignets pour clavier mousse

Grâce à sa surface bombée, vos poignets restent à la même hauteur que vos mains, ce qui leur assure un confort optimal tout au long de la journée. L'intérieur de ce repose poignets est en gel, recouvert d'un tissu fin et doux.

- › Intérieur en gel recouvert d'un tissu fin
- › Dimensions : 465 x 70 x 18 mm



**+** Repose poignets en gel recouvert de mousse !

	RÉF.
Repose poignets pour clavier	190456

# Tapis de souris et repose-poignets

## dacomex

### Tapis de souris / clavier MP800

Combinez plaisir esthétique et plaisir d'utilisation avec le tapis de souris DACOMEX de la série MP800.

Combinant le confort d'une surface douce, une précision remarquable pour tous types de souris et un ancrage parfait sur votre bureau, il n'aura de cesse de vous satisfaire au quotidien durant de longues heures d'utilisation.

Sa couleur noire pailletée donnera un aspect très haut de gamme à votre bureau et mettra en valeur votre souris ou votre clavier.

La série MP800 est disponible en plusieurs tailles dont une version « grande taille » qui sera idéale pour prendre place sous votre souris mais également sous votre clavier pour un confort encore plus poussé et surtout la protection de vos poignets.



Réf. 190467



	DIMENSIONS	RÉF.
MP800-230	230 x 190 mm	<b>190465</b>
MP800-350	350 x 270 mm	<b>190466</b>
MP800-930	930 x 430 mm	<b>190467</b>

### Pack tapis de souris et clavier avec repose poignet MP600

#### Réduit les points de pression !

Le MP600 est revêtu d'un tissu agréable et non irritant, ses repose poignets ont été conçus pour réduire les points de pression, soulager vos poignets et réduire les risques de syndrome du canal carpien.

- › 2 éléments séparés pour un agencement sur mesure
- › Base antidérapante pour une stabilité accrue
- › Revêtement en tissu non irritant
- › Dimensions du tapis de clavier : 464 x 262 mm
- › Dimensions du tapis de souris : 189 x 262 mm
- › Epaisseur du tapis : 4 mm (20 mm au repose poignet)



MISE EN SITUATION

	RÉF.
Pack tapis de souris et clavier avec repose poignet MP600	<b>190468</b>

### Tapis de souris

Sa surface lisse en tissu ultra fin garantit une précision absolue. Imperméable, sa surface peut être nettoyée à la main. Ce tapis convient à tous les capteurs de souris.

#### › Réf. 190475

- Dimensions : 300 x 350 mm
- Epaisseur : 5 mm

#### › Réf. 190476

- Dimensions : 800 x 350 mm
- Epaisseur : 5 mm



## CHERRY

	MODÈLE	RÉF.
Tapis de souris XL	MP 1000	<b>190475</b>
Tapis de souris XXL	MP 2000	<b>190476</b>

### Repose-bras mobile

GARANTIE  
**03** ANS

Le support mobile CHERRY SLIDEPAD ERGO optimise la position du poignet et de l'avant-bras afin de réduire les douleurs dues à l'utilisation du clavier et de la souris. Votre bras se loge confortablement sur la surface d'appui rembourrée tout en gardant une liberté de mouvement totale. Ainsi, vous passez de la souris au clavier sans effort, d'un simple mouvement, sans avoir à lever le bras.

- › S'utilise avec le bras droit ou le bras gauche
- › Glisse sur la quasi-totalité des surfaces
- › Poids : 115 g
- › Dimensions : 136 x 113 x 40 mm



## CHERRY

	MODÈLE	RÉF.
Repose-bras mobile	SLIDEPAD ERGO	<b>190474</b>



## Hubs USB

GARANTEE  
02 ANS

**+** Connecteurs d'entrée et de sortie en Type-C™ !

dacomex

MODÈLE	<b>HB604</b>
INTERFACE	USB 3.2 Gen1
NOMBRE DE PORTS	4 - USB 3.2 Gen1 Type-C™
ALIM. EXTERNE	Autoalimenté
DIMENSIONS (EN MM)	104 x 22,85 x 7,6

RÉF. **021321**GARANTEE  
02 ANS

**+** Clipsable sur toute surface jusqu'à 3 cm !

dacomex

MODÈLE	<b>HB504</b>
INTERFACE	USB 3.0
NOMBRE DE PORTS	4 - USB 3.0 Type-A
ALIM. EXTERNE	Autoalimenté
DIMENSIONS (EN MM)	89 x 46 x 23

RÉF. **021319**GARANTEE  
02 ANS

**+** Pensez-y pour alimenter votre hub !  
Réf. 348368 et Réf. 149690 !

dacomex

MODÈLE	<b>HB407</b>
INTERFACE	USB 3.0
NOMBRE DE PORTS	7 - USB 3.0 Type-A
ALIM. EXTERNE	Optionnelle (micro USB)
DIMENSIONS (EN MM)	135 x 35 x 19

RÉF. **021318**GARANTEE  
02 ANS

**+** Pensez-y pour alimenter votre hub !  
Réf. 348368 et Réf. 149690 !

dacomex

MODÈLE	<b>HB304</b>
INTERFACE	USB 3.0
NOMBRE DE PORTS	4 - USB 3.0 Type-A
ALIM. EXTERNE	Optionnelle (micro USB)
DIMENSIONS (EN MM)	55 x 55 x 19

RÉF. **021316**

**+** Connecteur Type-C™ !



INTERFACE	USB 3.0
NOMBRE DE PORTS	4 - USB 3.0 Type-A
ALIM. EXTERNE	Optionnelle
DIMENSIONS (EN MM)	76 x 41 11

RÉF. **021308**

INTERFACE	USB 3.0
NOMBRE DE PORTS	4 - USB 3.0 Type-A
ALIM. EXTERNE	Optionnelle
DIMENSIONS (EN MM)	59 x 59 x 17

RÉF. **021288**

## Enceintes PC et nomades



A



B



**+** 2.1 avec alimentation USB !

C



**+** 4 coques de couleur fournies !

D



NOUVEAUTÉ  
2023

campus

PÉRIPHÉRIQUES PC ET ACCESSOIRES BUREAUTIQUES

### A | Enceintes Stéréo 2.0 - 4W

- › Puissance : 2 x 2 W RMS
- › Bouton de contrôle pour le volume
- › Prise jack 3.5mm pour connexion d'un casque
- › Connectique audio : 1 x jack 3.5 mm stéréo
- › Alimentation : USB
- › Dimensions (L x H x P) : 160 x 80 x 90 mm



Enceintes Stéréo 2.0 - 4W

RÉF.  
573066

### B | Enceintes stéréo 2.1 USB - 6 W

- › Puissance : 2 x 1,5W + 3W RMS
- › Connectique audio : jack 3.5 mm stéréo
- › Alimentation : USB
- › Dimensions (L x H x P) : 65 x 63 x 79 mm (sat)



Enceintes stéréo 2.1 USB - 6 W

RÉF.  
057703

### C | Enceinte portable Poppy Bluetooth

- › Puissance : 3 W
- › Autonomie : 8h
- › Rechargement : USB
- › Boutons de commande
- › Connectique audio : jack 3.5 mm pour les appareils non Bluetooth
- › Dimensions (L x H x P) : 56 x 56 x 56 mm



Enceinte portable Bluetooth

RÉF.  
057506

### D | Enceintes ou barre de son 2.0

- Transformez les enceintes en une magnifique barre de son design avec un rétroéclairage RGB rainbow.
- › 2 en 1 : enceintes ou barre de son
- › Puissance : 6W RMS (2 x 3W)
- › Connectique : sorties : jack 3.5 mm audio et micro, USB 5V pour l'alimentation entrées : casque jack 3.5 mm audio et micro
- › Rétroéclairage LED RGB rainbow
- › Commande on/off + contrôle du volume



Enceintes ou barre de son 2.0

RÉF.  
057712

## NOS SOLUTIONS ÉCONOMIQUES



**Avec ou sans micro !**



TYPE	Écouteurs	Écouteurs	Casque stéréo	
USAGE	Bureautique	Bureautique	Bureautique	
CONNECTIQUE	1 x Jack 3.5 - 3 points	1 x Jack 3.5 - 4 points	1 x Jack 3.5	
TÉLÉCOMMANDE	-	-	-	
IMPÉDANCE	32 Ohms	32 Ohms	32 Ohms	
RÉPONSE EN FRÉQUENCE	18 Hz - 20KHz	18 Hz - 20KHz	20 Hz - 20 KHz	
LONGUEUR DU CÂBLE	1,2 m	1,2 m	2,4 m (Réf. 059201) - 5,0 m (Réf. 059204)	
	SANS MICRO	AVEC MICRO	2,4 M	5,0 M
REF.	<b>059832</b>	<b>059839</b>	<b>059201</b>	<b>059204</b>



TYPE	Micro / Casque stéréo	Micro / Casque stéréo
USAGE	Bureautique	Bureautique / Multimédia
CONNECTIQUE	2 x Jack 3.5	2 x Jack 3.5
TÉLÉCOMMANDE	Contrôle volume	Contrôle volume
IMPÉDANCE	32 Ohms	32 Ohms
RÉPONSE EN FRÉQUENCE	20 Hz - 20 KHz	20 Hz - 20 KHz
LONGUEUR DU CÂBLE	2,4 m	2,3 m
REF.	<b>059222</b>	<b>059203</b>

## NOS MARQUES

GARANTIE  
**03** ANS

**CHERRY**



**campus**



MODÈLE	HC 2.2	Be color
TYPE	Micro / Casque stéréo	Micro / Casque stéréo
USAGE	Multimédia / Jeux / Bureautique	Multimédia / Jeux
CONNECTIQUE	USB	1 x Jack 3.5 (4 points)
TÉLÉCOMMANDE	Contrôle volume sur oreillette gauche	Contrôle volume et fonctions
IMPÉDANCE	32 Ohms	32 Ohms
RÉPONSE EN FRÉQUENCE	20 Hz - 20 KHz	20 Hz - 20 KHz
LONGUEUR DU CÂBLE	2,2 m	1,3 m
REF.	<b>059967</b>	<b>059963</b>

**Nombreux autres modèles disponibles !**

Contactez votre commercial pour plus d'informations !





# dacomex

Une large gamme de produit  
**engagée durablement !**

DISPLAY

COMPUTER

NETWORK

AUDIO



PLASTIQUE PET1  
100% recyclable

BOÎTE CARTON  
100% recyclable

**GAMME  
EUROPÉENNE**



**Depuis plus de 20 ans,  
DACOMEX s'engage pour l'équipement  
de l'environnement de travail.**

**Avec une offre de plus de 120 produits en :**

- **CONNECTIQUE** (audio/vidéo, informatique et réseau).
- **PERIPHERIQUE** (claviers, souris, tapis de souris, casques, hubs).
- **SECURISATION** (antivols à clés ou à code).
- **NETTOYAGE** (sprays nettoyants, lingettes, sprays dépoussiérants).

> Dacomex vous offre une gamme complète de produits performants et simples d'utilisation pour répondre à tous vos besoins IT du quotidien.

> Tous nos produits sont conçus selon une charte de fabrication stricte répondant aux standards de sécurité et d'environnement les plus rigoureux en vigueur.

> Tous nos produits respectent également les normes et obligations européennes et peuvent donc être vendus dans l'ensemble des pays européens.

> Notre gamme s'engage durablement en passant graduellement sur des packagings recyclables ou recyclés.



**Toute la gamme Dacomex est disponible chez nous !**

Contactez votre commercial pour plus d'informations !





### SSD Premium 1.8" USB 3.2

Ultra petit !

- › Interface : USB 3.2 Gen 1 x 1
- › Taux de transfert : jusqu'à 320 Mo/s
- › Boîtier : aluminium anthracite
- › Compatible : Windows, Mac et Linux
- › Dimensions : 89 x 54 x 9 mm
- › Poids : 49 grammes



reddot design award  
winner 2018



(Intenso)<sup>®</sup>

CAPACITÉ	RÉF. INTENSO	RÉF.
128 Go	3823430	<b>335711</b>
256 Go	3823440	<b>335712</b>
512 Go	3823450	<b>335713</b>
1 To	3823460	<b>335937</b>
2 To	3823470	<b>335944</b>

GARANTIE  
**02** ANS

### SSD Business 1.8" USB 3.2

- › Interface : USB 3.2 Gen 1 x 1
- › Taux de transfert : jusqu'à 320 Mo/s
- › Accessoires : cordon USB Type-C™ + adaptateur USB Type-A
- › Boîtier : plastique
- › Compatible : 7 / 8 / 8.1 / 10 - Mac OS 10.x ou plus récent
- › Dimensions : 114 x 40 x 9 mm
- › Poids : 39 grammes



reddot winner 2021



(Intenso)<sup>®</sup>

CAPACITÉ	RÉF. INTENSO	RÉF.
120 Go	3824430	<b>336042</b>
250 Go	3824440	<b>336043</b>
500 Go	3824450	<b>336044</b>
1 To	3824460	<b>336045</b>

GARANTIE  
**02** ANS

### SSD Professional USB 3.2

- › Interface : USB 3.2 Gen 2 x 1
- › Taux de transfert : jusqu'à 800 Mo/s
- › Accessoires : cordon USB Type-C™ + adaptateur USB Type-A
- › Boîtier : métallique
- › Compatible : 7 / 8 / 8.1 / 10 - Mac OS 10.x
- › Dimensions : 100 x 37 x 8,6 mm
- › Poids : 45 grammes



reddot winner 2021



(Intenso)<sup>®</sup>

CAPACITÉ	RÉF. INTENSO	RÉF.
250 Go	3825440	<b>336046</b>
500 Go	3825450	<b>336047</b>
1 To	3825460	<b>336048</b>

GARANTIE  
**02** ANS

### Disque SSD externe USB 3.1

Petite taille, grandes performances !

Le SSD Elite, alimenté par USB 3.1, offre des taux de transferts ultra-rapides pouvant atteindre 420 Mo/s. Il est donc idéal pour la sauvegarde ou le transfert de fichiers volumineux. Grâce à sa petite taille, vous pouvez l'emporter partout.

- › Interface : USB 3.1 Gen 1 ; rétro-compatible USB 2.0 et USB 3.0
- › Vitesse d'écriture : 420 Mo/s
- › Vitesse de lecture : 420 Mo/s
- › Capacité : de 240 à 960 Go
- › Dimensions : 60 x 35,6 x 8,9 mm
- › Poids : 50 g



PNY.

CAPACITÉ	COULEUR	RÉF. PNY	RÉF.
240 Go	Noir	PSD1CS1050-240-FFS	<b>180061</b>
480 Go	Noir	PSD1CS1050-480-FFS	<b>180062</b>
960 Go	Noir	PSD1CS1050-960-FFS	<b>180063</b>
240 Go	Gris	PSD1CS1050S-240-RB	<b>180064</b>

# Disques durs externes

## Memory Case 2.5" USB 3.2

Plus de rapidité !

- › Interface : USB 3.2
- › Taux de transfert :
  - lecture : 85 Mo/s
  - écriture : 75 Mo/s
- › Boîtier : plastique
- › Compatible : Windows, Mac et Linux

GARANTIE  
**02** ANS



(Intenso)<sup>®</sup>

CAPACITÉ	COULEUR	RÉF. INTENSO	RÉF.
500 Go	Noir	6021530	<b>335885</b>
1 To	Noir	6021560	<b>335887</b>
2 To	Noir	6021580	<b>335991</b>
4 To	Noir	6021512	<b>335989</b>
5 To	Noir	6021513	<b>336003</b>

## Memory Center 3.5" USB 3.2

Grande capacité !

- › Interface : USB 3.2
- › Taux de transfert :
  - lecture : 85 Mo/s
  - écriture : 75 Mo/s
- › Boîtier : plastique
- › Compatible : Windows, Mac et Linux

GARANTIE  
**02** ANS



(Intenso)<sup>®</sup>

CAPACITÉ	RÉF. INTENSO	RÉF.
4 To	6031512	<b>335871</b>
6 To	6031514	<b>335938</b>
8 To	6031516	<b>335939</b>



## My Element Portable USB 3.0

- › Interface : USB 3.0
- › Taux de transfert : 5 Gbps
- › Boîtier : aluminium
- › Compatible : Windows et Mac
- › Sauvegarde : automatique WD SmartWare Pro

GARANTIE  
**02** ANS



## Western Digital.

CAPACITÉ	RÉF. WESTERN DIGITAL	RÉF.
1 To	WDBUZG0010BBK-WESN	<b>336116</b>
2 To	WDBU6Y0020BBK-WESN	<b>336117</b>

🔗 Consultez-nous

## MyBook USB 3.0

Stockage instantané !

- › Interface : USB 3.0
- › Taux de transfert : 5 Gbps
- › Boîtier : aluminium
- › Compatible : Windows, Mac et Linux
- › Sauvegarde : automatique WD SmartWare Pro
- › Protection des données : via WD Security (mot de passe et chiffrement matériel)

GARANTIE  
**02** ANS



## My Elements DeskTop USB 3.0

- › Interface : USB 3.0
- › Taux de transfert : 5 Gbps
- › Compatible : Windows et Mac

GARANTIE  
**02** ANS



## Western Digital.

CAPACITÉ	RÉF. WESTERN DIGITAL	RÉF.
6 To	WDBWLG0060HBK-EESN	<b>336298</b>
8 To	WDBWLG0080HBK-EESN	<b>336299</b>
10 To	WDBWLG0100HBK-EESN	<b>336301</b>

🔗 Consultez-nous

## Western Digital.

CAPACITÉ	RÉF. WESTERN DIGITAL	RÉF.
6 To	WDBBG80060HBK-EESN	<b>335743</b>
8 To	WDBBG80080HBK-EESN	<b>335744</b>

🔗 Consultez-nous

# Disques durs externes



## StoreJet 35T3 3.5" USB 3.0

- › Interface : USB 3.0
- › Taux de transfert : 5 Gbps
- › Compatible : Windows et Mac

GARANTIE  
**03** ANS



CAPACITÉ	RÉF. TRANSCEND	RÉF.
4 To	TS4TSJ35T3	<b>335986</b>
8 To	TS8TSJ35T3	<b>335987</b>

Consultez-nous

## StoreJet 25H3 2.5" USB 3.0

**Boîtier antichoc !**

- › Interface : USB 3.0
- › Taux de transfert : 5 Gbps
- › Boîtier antichoc : 3 niveaux

GARANTIE  
**03** ANS



CAPACITÉ	COULEUR	RÉF. TRANSCEND	RÉF.
1 To	Noir	TS1TSJ25H3P	<b>335851</b>
2 To	Noir	TS2TSJ25H3P	<b>335852</b>
4 To	Noir	TS4TSJ25H3P	<b>335976</b>

Consultez-nous

## StoreJet 25M3 2.5" USB 3.1

**Boîtier triple protection !**

- › Interface : USB 3.1 Gen1
- › Taux de transfert : 5 Gbps
- › Boîtier antichoc : 3 niveaux

GARANTIE  
**03** ANS



CAPACITÉ	COULEUR	RÉF. TRANSCEND	RÉF.
1 To	Noir	TS1TSJ25M3S	<b>185767</b>
1 To	Noir	TS1TSJ25M3G	<b>185768</b>
2 To	Noir	TS2TSJ25M3G	<b>185770</b>

Consultez-nous

## StoreJet 25A3 2.5" USB 3.1

**Boîtier antichoc et design sophistiqué !**

- › Interface : USB 3.1 Gen1
- › Taux de transfert : 5 Gbps
- › Boîtier antichoc

GARANTIE  
**03** ANS



CAPACITÉ	COULEUR	RÉF. TRANSCEND	RÉF.
1 To	Noir	TS1TSJ25A3K	<b>335898</b>
2 To	Noir	TS2TSJ25A3K	<b>185766</b>

Consultez-nous

# Clés USB

## Clé USB 2.0

- › Vitesse de lecture : 28 Mo/s
- › Vitesse d'écriture : 6,5 Mo/s

GARANTIE  
**02** ANS



Réf. 180871

Réf. 180883

### (Intenso)<sup>®</sup>

	CAPACITÉ	COULEUR	RÉF. INTENSO	RÉF.
Rainbow Line	4 Go	Bleu	3502450	<b>180871</b>
	8 Go	Vert	3502460	<b>180872</b>
	16 Go	Noir	3502470	<b>180873</b>
	32 Go	Transparent	3502480	<b>180874</b>
	64 Go	Orange	3502490	<b>180875</b>
	128 Go	Rouge	3502491	<b>180883</b>

## Clé USB 2.0

- › Vitesse de lecture : 28 Mo/s
- › Vitesse d'écriture : 6,5 Mo/s

GARANTIE  
**02** ANS



Réf. 180945

### (Intenso)<sup>®</sup>

	CAPACITÉ	COULEUR	RÉF. INTENSO	RÉF.
Business Line	8 Go	Rouge et noir	3511460	<b>180945</b>
	16 Go	Rouge et noir	3511470	<b>180946</b>
	32 Go	Rouge et noir	3511480	<b>180947</b>
	64 Go	Rouge et noir	3511490	<b>180948</b>

## Clé USB 2.0

- › Vitesse de lecture : 16,5 Mo/s
- › Vitesse d'écriture : 6,5 Mo/s

GARANTIE  
**02** ANS



Réf. 180885

### (Intenso)<sup>®</sup>

	CAPACITÉ	RÉF. INTENSO	RÉF.
Micro Line	4 Go	3500450	<b>180885</b>
	8 Go	3500460	<b>180886</b>
	16 Go	3500470	<b>180887</b>
	32 Go	3500480	<b>180888</b>

## Clé USB 2.0

- › Vitesse de lecture : 28 Mo/s
- › Vitesse d'écriture : 6,5 Mo/s

**NOUVEAU**

GARANTIE  
**02** ANS



Réf. 180994

### (Intenso)<sup>®</sup>

	CAPACITÉ	COULEUR	RÉF. INTENSO	RÉF.
Alu Line	4 Go	Anthracite	3521451	<b>180994</b>
	8 Go	Anthracite	3521461	<b>181031</b>
	16 Go	Anthracite	3521471	<b>181032</b>
	32 Go	Anthracite	3521481	<b>181036</b>
	64 Go	Anthracite	3521491	<b>181038</b>
	128 Go	Anthracite	3521495	<b>181044</b>

## Clé USB 2.0

Les vitesses de lecture et d'écriture peuvent varier selon le matériel hôte, les logiciels, l'utilisation et la capacité de stockage.

GARANTIE  
**05** ANS



Réf. 167543

### Transcend<sup>®</sup>

	CAPACITÉ	RÉF. TRANSCEND	RÉF.
JetFlash 350	4 Go	TS4GJF350	<b>167539</b>
	16 Go	TS16GJF350	<b>167541</b>
	32 Go	TS32GJF350	<b>167600</b>
	64 Go	TS64GJF350	<b>167543</b>

## Clé USB 2.0

**Connecteur rétractable !**

Les vitesses de lecture et d'écriture peuvent varier selon le matériel hôte, les logiciels, l'utilisation et la capacité de stockage.

GARANTIE  
**05** ANS



### SanDisk<sup>®</sup>

	CAPACITÉ	RÉF. SANDISK	RÉF.
Cruzer Glide	32 Go	SDCZ60-032G-B35	<b>168601</b>
	64 Go	SDCZ60-064G-B35	<b>168602</b>
	128 Go	SDCZ60-128G-B35	<b>168603</b>
	256 Go	SDCZ60-256G-B35	<b>168604</b>



## Clé USB 3.2 Gen 1 x 1

› Vitesse de transfert : jusqu'à 70 Mo/s

GARANTIE  
**02** ANS



Réf. 180895

(Intenso)<sup>®</sup>

	CAPACITÉ	RÉF. INTENSO	RÉF.
Ultra Line	16 Go	3531470	<b>180895</b>
	32 Go	3531480	<b>180896</b>
	64 Go	3541490	<b>180897</b>
	128 Go	3541491	<b>180898</b>
	256 Go	3531492	<b>180889</b>
	512 Go	3531493	<b>180899</b>

## Clé USB 3.2 Gen 1 x 1

› Vitesse de transfert : jusqu'à 100 Mo/s

GARANTIE  
**02** ANS



Réf. 180940

(Intenso)<sup>®</sup>

	CAPACITÉ	RÉF. INTENSO	RÉF.
Slim Line	8 Go	3532460	<b>180940</b>
	16 Go	3532470	<b>180941</b>
	32 Go	3532480	<b>180942</b>
	64 Go	3532490	<b>180943</b>
	128 Go	3532491	<b>180944</b>

## Clé USB 3.2 Gen 1 x 1

› Equipée d'un port USB Type-A et d'un port USB Type-C™

› Vitesse de transfert : jusqu'à 70 Mo/s

**NOUVEAU**

GARANTIE  
**02** ANS

NOUVEAUTÉ  
2023



**+** 2 ports : USB Type-A et USB Type-C™ !

Réf. 184000

(Intenso)<sup>®</sup>

	CAPACITÉ	RÉF. INTENSO	RÉF.
Twist Line	32 Go	3539480	<b>184000</b>
	64 Go	3539490	<b>184001</b>
	128 Go	3539491	<b>184002</b>

## Clé USB 3.2 Gen 1 x 1

› Vitesse de transfert : jusqu'à 100 Mo/s

GARANTIE  
**02** ANS



Réf. 180863

(Intenso)<sup>®</sup>

	CAPACITÉ	RÉF. INTENSO	RÉF.
Premium Line	8 Go	3534460	<b>180863</b>
	16 Go	3534470	<b>180864</b>
	32 Go	3534480	<b>180865</b>
	64 Go	3534490	<b>180869</b>

## Clé USB 3.2 Gen 1 x 1

› Vitesse de transfert : jusqu'à 70 Mo/s

› Compatible avec les appareils Apple® et Windows

GARANTIE  
**02** ANS

**+** Type-C™ !



Réf. 180990

(Intenso)<sup>®</sup>

	CAPACITÉ	RÉF. INTENSO	RÉF.
cMobile Line	16 Go	3536470	<b>180990</b>
	32 Go	3536480	<b>180991</b>
	64 Go	3536490	<b>180992</b>

## Clés USB 3.1

› Vitesse de lecture : jusqu'à 80 Mo/s

› Vitesse d'écriture : jusqu'à 20 Mo/s

GARANTIE  
**02** ANS



Réf. 180070

PNY.

	CAPACITÉ	RÉF. PNY	RÉF.
Attaché 4	16 Go	FD16GATT431KK-EF	<b>180070</b>
	32 Go	FD32GATT431KK-EF	<b>180071</b>
	256 Go	FD256ATT431KK-EF	<b>180074</b>

# Cartes mémoires

## CARTES MICRO SDHC / SDXC

- › Classe 10
- › Taux de transfert : 25 Mo/s
- › Livrée avec adaptateur

GARANTIE  
**02** ANS



**(Intenso)**

CAPACITÉ	RÉF. INTENSO	RÉF.
8 Go	3413460	<b>180845</b>
16 Go	3413470	<b>180846</b>
32 Go	3413480	<b>180847</b>
64 Go	3413490	<b>180848</b>

- › U3 / Classe 10
- › Vitesse de lecture : 100 Mo/s
- › Livrée avec adaptateur

GARANTIE  
**02** ANS



**(Intenso)**

CAPACITÉ	RÉF. INTENSO	RÉF.
16 Go	3433470	<b>180975</b>
32 Go	3433480	<b>180976</b>
64 Go	3433490	<b>180977</b>

- › U1 / Classe 10
- › Taux de transfert : 90 Mo/s
- › Livrée avec adaptateur

GARANTIE  
**02** ANS



**(Intenso)**

CAPACITÉ	RÉF. INTENSO	RÉF.
256 Go	3423492	<b>180849</b>
512 Go	3423493	<b>180854</b>

- › UHS-I Classe 10
- › Vitesse de lecture : 95 Mo/s
- › Vitesse d'écriture : 60 Mo/s
- › Livrée avec adaptateur

GARANTIE  
**05** ANS



**Transcend**

CAPACITÉ	RÉF. TRANSCEND	RÉF.
8 Go	TS8GUSD500S	<b>185713</b>
16 Go	TS16GUSD500S	<b>185714</b>
32 Go	TS32GUSD500S	<b>185715</b>
64 Go	TS64GUSD500S	<b>185707</b>

- › Classe 10
- › Vitesse d'écriture : 10 Mo/s



**PNY**

CAPACITÉ	RÉF. PNY	RÉF.
16 Go	P-SDU16G10PPL-GE	<b>180093</b>
32 Go	P-SDU32G10PPL-GE	<b>180094</b>
64 Go	P-SDU64G10PPL-GE	<b>180095</b>
128 Go	P-SDU128G10PPL-GE	<b>180096</b>

- › Classe 10
- › Vitesse de lecture : jusqu'à 100 Mo/s
- La vitesse peut varier en fonction de la configuration matérielle et logicielle de l'hôte et de l'utilisation du produit

GARANTIE  
**02** ANS



**Kingston**  
TECHNOLOGY

CAPACITÉ	RÉF. KINGSTON	RÉF.
128 Go	SDCS2/128GB	<b>161023</b>

## CARTES SDHC / SDXC

- › U1 / Classe 10
- › Vitesse de transfert : 90 Mo/s

GARANTIE  
**02** ANS



**(Intenso)**

CAPACITÉ	RÉF. INTENSO	RÉF.
16 Go	3421470	<b>180956</b>
32 Go	3421480	<b>180957</b>
64 Go	3421490	<b>180958</b>
128 Go	3421491	<b>180959</b>

- › U3 / Classe 10
- › Vitesse de lecture : jusqu'à 100 Mo/s
- › Vitesse d'écriture : 45 Mo/s

GARANTIE  
**02** ANS



**(Intenso)**

CAPACITÉ	RÉF. INTENSO	RÉF.
16 Go	3431470	<b>180967</b>
32 Go	3431480	<b>180968</b>
64 Go	3431490	<b>180969</b>

- › UHS-I Class 10
- › Vitesse de lecture : 95 Mo/s
- › Vitesse d'écriture : 60 Mo/s

GARANTIE  
**05** ANS



**Transcend**

CAPACITÉ	RÉF. TRANSCEND	RÉF.
8 Go	TS8GSDC500S	<b>185717</b>
16 Go	TS16GSDC500S	<b>185718</b>
32 Go	TS32GSDC500S	<b>185719</b>
64 Go	TS64GSDC500S	<b>185720</b>
128 Go	TS128GSDC500S	<b>185721</b>

## CARTES COMPACT FLASH

- › Vitesse de transfert : jusqu'à 160 Mo/s
- › Vitesse d'écriture : jusqu'à 65 Mo/s au minimum pour les formats 4K / Full HD



**SanDisk**

CAPACITÉ	RÉF. SANDISK	RÉF.
EXTREME PRO		
32 Go	SDCFXPS-032G-X46	<b>168761</b>
64 Go	SDCFXPS-064G-X46	<b>168762</b>
128 Go	SDCFXPS-128G-X46	<b>168763</b>
256 Go	SDCFXPS-256G-X46	<b>168764</b>



**LECTEURS DE CARTES MÉMOIRES**



**PNY.**

MODÈLE	<b>AXP724</b>	<b>SIM + 8 en 1</b>	<b>6 en 1</b>
INTERFACE	USB 2.0	USB 2.0	USB 3.0
FORMATS SUPPORTÉS	SD, miniSD, microSD, SDHC, miniSDHC, microSDHC, MMC, MMCplus, RS MMC, MMCmobile, PRO, Duo, PRO Duo, M <sup>2</sup> , CompactFlash	Cartes SIM, SD, miniSD, microSD, MMC, RS-MMC, MS, MS Pro, MS Duo, M <sup>2</sup>	SD, SDHC, SDXC, microSD, microSDHC, microSDXC, MS, MS Pro, MS Pro Duo, CompactFlash toute norme
REF.	<b>185550</b>	REF. <b>730965</b>	REF. <b>730985</b>



**PNY.**

**Kingston**  
TECHNOLOGY

**Transcend**

MODÈLE	<b>FLASHREAD-HIGPER-BX</b>	<b>FCR-HS4</b>	<b>TS-RDF5K</b>
INTERFACE	USB 3.0	USB 3.0	USB 3.1
FORMATS SUPPORTÉS	SD, SDHC, SDXC, microSD, microSDHC, microSDXC, miniSD, MiniSDHC, MMC, MMCplus, RS-MMC, MMCmobile, MS PRO, MS Duo, MS PRO Duo, M <sup>2</sup> , M-Type, H-Type, CompactFlash, UDMA 7	SD, SDHC, SDXC, microSD, microSDHC, microSDXC, MS, MS Pro, MS Duo, MS Pro Duo, MS Pro-HG Duo, CompactFlash toute norme	SD, microSD, SDHC, microSDHC, SDXC, microSDXC, SDHC UHS-I
REF.	<b>185549</b>	REF. <b>185554</b>	REF. <b>166836</b>



GARANTIE  
**02** ANS

**+** USB Type-C™

**Kingston**  
TECHNOLOGY



**+** USB Type-C™

**PNY.**

MODÈLE	<b>FCR-ML3C</b>	<b>R-TC-UA-3N1E01-RB</b>
INTERFACE	USB 3.1	USB 3.1
FORMATS SUPPORTÉS	MicroSD, microSDHC UHS-I, microSDXC UHS-I	SD, microSD, SDHC, microSDHC, SDXC, microSDXC, SDHC UHS-I
REF.	<b>185556</b>	REF. <b>185557</b>

# Imprimantes de caisse et accessoires

A



**Polyvalente et économique !**

B



**Le plus faible encombrement !**

C



**Economique !**

D



**Matricielle avec massicot !**

E



**Chèques et tickets !**

**EPSON®**

	ENCOMBREMENT	VITESSE	CONNECTIQUE	ACCESSOIRE	RÉF.	
A	Imprimante Epson TM-T88V	145 x 195 mm	300 mm/s	USB	595135	<b>164181</b>
B	Imprimante Epson TM-T70II	125 x 194 mm	170 mm/s	USB	595135	<b>595126</b>
C	Imprimante Epson TM-T20III	140 x 199 mm	150 mm/s	USB	595135	<b>595134</b>
D	Imprimante Epson TM-U220B	160 x 248 mm	4,70 lignes/s	USB	-	<b>164184</b>
E	Imprimante Epson TM-H6000V	186 x 278 mm	300 mm, 5,7 et 4 lignes/s	Série + USB	595135	<b>595138</b>
ACCESSOIRE						
- Bobine papier thermique 80 mm pour imprimante						<b>595135</b>

## Tiroir caisse pour terminal point de ventes

- › Tiroir caisse piloté par l'édition d'un ticket
- › Solénoïde : 24 V / 24 ohms en RJ12
- › Carter en métal avec serrure à clef et ouverture secrète en-dessous
- › 8 emplacements de monnaie et 4 de billets
- › 2 fentes à l'avant pour petits documents (chèques, tickets restaurant)
- › Dimensions : 410 x 410 x 100 mm



RÉF.

**595115**

Tiroir caisse pour terminal point de ventes

## Tiroir caisse faible encombrement pour terminal point de ventes

- › Tiroir caisse piloté par l'édition d'un ticket
- › Solénoïde : 24 V / 24 ohms en RJ12
- › Carter en métal avec serrure à clef
- › 8 emplacements de monnaie et 4 de billets
- › 2 fentes à l'avant pour petits documents (chèques, tickets restaurants)
- › Dimensions : 330 x 330 x 90 mm



RÉF.

**595116**

Tiroir caisse encombrement réduit pour TPV

PÉRIPHÉRIQUES PC ET ACCESSOIRES BUREAUTIQUES



GARANTIE  
**02** ANS



**OPTICON**

We scan, connect and communicate



GARANTIE  
**02** ANS



**OPTICON**

We scan, connect and communicate



GARANTIE  
**02** ANS



**OPTICON**

We scan, connect and communicate



GARANTIE  
**02** ANS



**OPTICON**

We scan, connect and communicate

	Douchette OPR 2001	Douchette OPL 6845R	Scanner de poche OPN 2001	Pistolet laser OPR 3201
CAPTEUR	Laser	Laser	Laser	Laser
TYPE DE CODES BARRES	1D + PDF 417	1D + PDF 417	1D	1D
DISTANCE LECTURE MAX (MM)	500	500	650	500
VITESSE LECTURE (SCANS/SEC)	100	100	100	100
CONNECTIQUE	USB	USB	USB	USB
LONGUEUR CORDON	1,60 m	1,50 m	1,80 m	1,60 m
POIDS (GRAMMES)	60	90	28	150
RÉSISTANCE AUX CHOCS	Non	Non	Non	Non
SUPPORT FOURNI	Oui	Oui	Non	Oui
RÉF.	<b>928190</b>	RÉF. <b>928020</b>	RÉF. <b>927940</b>	RÉF. <b>928185</b>

**dacomex****Douchette avec détecteur de faux billets intégré**

- › Capteur : CCD
- › Type de codes barres : 1D
- › Distance de lecture : 50 mm
- › Vitesse de lecture : 100 scans/sec
- › Connectique : USB
- › Longueur du cordon : 2,00 m
- › Poids : 61,5 g
- › Résistance accrue aux chocs : non
- › Support fourni : non

**Détecteur faux billets**

	PORT	RÉF.
Douchette avec détecteur de faux billets	USB	<b>595043</b>

Réf. 595043

**Douchette CCD****Hautes performances !**

- › Capteur : CCD
- › Type de codes barres : 1D
- › Distance de lecture : 40 mm
- › Vitesse de lecture : 100 scans/sec
- › Connectique : USB
- › Longueur du cordon : 1,50 m
- › Poids : 120 g
- › Résistance accrue aux chocs : oui
- › Support fourni : non



	PORT	RÉF.
Douchette CCD	USB	<b>928000</b>

Réf. 928000

**Toutes les gammes de lecteurs de code barre sont chez nous !**

Contactez votre commercial pour plus d'informations !



## Lecteurs codes barres

Honeywell

GARANTIE  
03 ANSGARANTIE  
05 ANSGARANTIE  
03 ANS

	<b>Eclipse 5145</b>	<b>Voyager 1200G</b>	<b>Voyager 1202G</b>
CAPTEUR	Laser	Laser	Laser
TYPE DE CODE-BARRES	1D	1D	1D
DISTANCE LECTURE MAX (MM)	140	367	367
VITESSE LECTURE (SCANS / SEC)	72	100	100
CONNECTIQUE	USB	Wedge (PS2) ou USB	Bluetooth et USB
LONGUEUR CORDON	1,5 m	3,0 m	3,0 m
POIDS (GRAMMES)	97	125	180
RÉSISTANCE AUX CHOCS	Non	Oui	Oui
SUPPORT FOURNI	Non (Réf. 928169)	Oui	Oui
	USB RÉF. <b>928172</b>	USB RÉF. <b>927943</b>	USB RÉF. <b>928404</b>

GARANTIE  
05 ANSGARANTIE  
05 ANSGARANTIE  
03 ANSSans  
batterie !

	<b>Hyperion 1300G</b>	<b>Voyager 1400G</b>	<b>Voyager 1202G-BF</b>
CAPTEUR	CCD	Imageur matriciel	Laser
TYPE DE CODE-BARRES	1D	1D, 2D	1D
DISTANCE LECTURE MAX (MM)	660	350	367
VITESSE LECTURE (SCANS / SEC)	270	-	100
CONNECTIQUE	USB	USB	Bluetooth et USB
LONGUEUR CORDON	3,0 m	1,5 m	3,0 m
POIDS (GRAMMES)	160	119	160
RÉSISTANCE AUX CHOCS	Oui	Oui	Oui
SUPPORT FOURNI	Non	Oui	Oui
	USB RÉF. <b>927933</b>	USB RÉF. <b>928197</b>	USB RÉF. <b>927935</b>

## Lecteurs codes barres



**+** Hybride  
laser / imageur

## Honeywell

## Honeywell

## Honeywell

	<b>Pistolet YJ4600</b>	<b>Scanner à main HF600</b>	<b>Scanner de table Orbit 7190G</b>
CAPTEUR	Imageur matriciel	Imageur matriciel	Hybride : laser et imageur
TYPE DE CODE-BARRES	1D, 2D	1D, 2D	1D, 2D
DISTANCE LECTURE MAX (MM)	361	334	300 à 327 mm
VITESSE LECTURE (SCANS / SEC)	-	-	1120 (laser)
CONNECTIQUE	USB	USB	USB
LONGUEUR CORDON	n.c.	N.C.	n.c.
POIDS (GRAMMES)	120	340	410
RÉSISTANCE AUX CHOCS	oui	Oui	Oui
SUPPORT FOURNI		Non	Oui
REF.	USB <b>722350</b>	REF. USB <b>927941</b>	REF. USB <b>722410</b>



	<b>Pistolet laser 1D bluetooth</b>	<b>Douchette 2D bluetooth</b>	<b>Pistolet 2D</b>
CAPTEUR	Laser	Imageur matriciel	Imageur matriciel
TYPE DE CODE-BARRES	1D	1D, 2D	1D, 2D
DISTANCE LECTURE MAX (MM)	300	300	400
VITESSE LECTURE (SCANS / SEC)	40	200	200
CONNECTIQUE	Bluetooth + USB	Bluetooth + USB	USB
LONGUEUR CORDON	1,5 m	1,5 m	1,5 m
POIDS (GRAMMES)	175	90	150
RÉSISTANCE AUX CHOCS	1,5 m	1,5 m	1,5 m
SUPPORT FOURNI	non	oui	Oui
REF.	USB <b>928019</b>	REF. USB <b>928021</b>	REF. USB <b>928023</b>

# Agencement du poste de travail

## Support d'unité centrale à roulettes

### Protégez votre machine !

Composé de 2 parties coulissantes, ce socle vous permet de surélever votre unité centrale pour éviter la poussière et l'électricité statique.

- › Matériau : acier
- › Largeur ajustable : de 14 à 25 cm
- › 4 roulettes avec frein
- › Hauteur surélevée : 8 cm



RÉF.  
903331

Support unité centrale

## Support d'unité centrale à roulettes

### Inclinaison de l'ordinateur jusqu'à 30° !

GARANTIE  
**05**  
ANS

Grâce à ce support, votre unité centrale sera protégée de la poussière. Ceci est une mesure préventive contre les problèmes potentiels des ordinateurs liés à la chaleur.

Le support se règle en largeur et il incline l'unité centrale jusqu'à 30° pour faciliter son accès.

- › Largeur ajustable : de 90 à 20,6 cm
- › 4 roulettes dont 2 avec frein
- › Inclinaison de 0° à 30° par 2 incréments de 15°
- › Supporte jusqu'à 20 kg max
- › Couleur : argent



RÉF.  
167040

Support unité centrale

**dataflex**

## Support d'unité centrale horizontal / vertical réglable

GARANTIE  
**05**  
ANS

### Parfaitement intégré !

Support pour installer un ordinateur sous un bureau, facilement réglable en largeur et en profondeur pour s'adapter à tous types d'unités centrales.

- › Mode horizontal :  
Largeur réglable de 334 à 654 mm  
Hauteur réglable de 135 à 255 mm
- › Mode vertical :  
Largeur réglable de 134 à 250 mm  
Hauteur réglable de 335 à 455 mm
- › Supporte jusqu'à 25 kg



RÉF.  
167352  
167353

Support aluminium  
Support noir

**dataflex**

## Support d'unité centrale horizontal ou vertical

Ces supports se vissent sous le bureau et vous permettent de poser votre unité centrale horizontalement ou verticalement.

La Réf. 903315 inclut des points de fixation d'antivol pour une sécurité maximale (antivols fournis).

- › Longueur ajustable : de 390 à 500 mm (Réf. 903310) – de 395 à 500 mm (Réf. 903315)
- › Largeur ajustable : de 140 à 250 mm (Réf. 903310) – de 175 à 280 mm (Réf. 903315)



Réf. 903310

Support unité centrale  
Support unité centrale

RÉF.  
903310  
903315

## Destructeur de documents de niveau 2

- › Coupe en bandes de 6 mm de large
- › Niveau de sécurité P2 conformément à la norme DIN 66399
- › Capacité par processus de coupe : jusqu'à 6 feuilles (80 g/m<sup>2</sup>)
- › Capacité du collecteur à papier fourni : 7 litres
- › Cylindres de coupe en acier de qualité
- › Moteur avec protection contre la surchauffe
- › Fonction marche / arrêt automatique grâce à 1 capteur
- › Largeur d'insertion des cylindres de coupe : jusqu'à 220 mm



RÉF.  
915944

Destructeur avec bac

**OLYMPIA**

## Destructeur de documents de niveau 4

- › Découpe par coupe croisée de 4 x 40 mm pour le papier et les cartes de crédit
- › Niveau de sécurité P4 conformément à la norme DIN 66399
- › Capacité par processus de coupe : jusqu'à 10 feuilles (80 g/m<sup>2</sup>) ou cartes de crédit
- › Capacité du collecteur à papier fourni : 21 litres
- › Auto-démarrage de la destruction avec capteur
- › Protection contre les surchauffes
- › Bruit max : 73-75 dB



RÉF.  
915942

Destructeur avec bac

**OLYMPIA**

## Repose-pieds réglable

Permet de maintenir une position non fatigante quelle que soit la hauteur du siège et de soulager les muscles du bas du dos. L'angle du repose-pieds s'adapte automatiquement à la hauteur des talons.

- › Surélévation des pieds de 14 à 18 cm
- › Largeur x profondeur : 360 x 450 mm



RÉF.  
903406

Repose-pieds réglable

## Housse de protection pour moniteur

### Protégez vos appareils pendant votre absence !

Housse permettant d'éviter l'infiltration de poussières, copeaux... à l'intérieur de produits informatiques. Particulièrement recommandée dans les milieux industriels.



TYPE DIMENSIONS (MM)  
Moniteur 21-24" LCD 550 x 100 x 470

RÉF.  
902825



# Agencement du poste de travail

## Support pour écran LCD - tiroirs + plateau rotatif

**Pour être ergonomique, le haut du moniteur doit se situer au niveau des yeux !**

Ce support pour écran LCD permet de rehausser votre écran pour le mettre à la hauteur des yeux. Son plateau rotatif permet de l'orienter sans effort. Deux tiroirs de rangement sont inclus.

- › Repose la nuque en installant l'écran à hauteur des yeux
- › Plateau supérieur rotatif à 360°
- › Dimensions (mm) : 400 x 290 x 80
- › 2 tiroirs

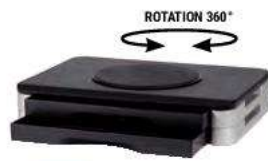

Support écran LCD RÉF. 903408

## Réhausseur pour écran LCD

Ce support vous permet de rehausser votre écran afin de le mettre à hauteur de vos yeux. Les tensions dans le cou, les épaules et les bras sont ainsi réduites.

Vous pouvez également ranger votre clavier à l'emplacement prévu pour optimiser votre espace de travail.

- › Supporte les écrans jusqu'à 15 kg
- › Dimensions : 270 x 255 x 110 mm
- › Hauteur fixe
- › Matériau : acrylique transparent, 6 mm d'épaisseur



**PENSEZ-Y**

Retrouvez nos écrans bureautiques

Pages : 342 et 343

**dataflex**

Réhausseur pour écran LCD RÉF. 167106

## Accessoires pour client léger

**Réf. 903740** : ce support polyvalent permet d'intégrer facilement un client léger ou un petit ordinateur dans votre espace de travail.

Sa conception universelle s'adapte aux dimensions de la boîte, tandis que son interface de montage se fixe à une large variété de surfaces, sur la fixation VESA d'un moniteur, sur plaque d'extension VESA (**Réf. 903741**, indispensable), directement à un bureau, sur un bras d'écran ou sur un support mural.

- › Profondeur : de 17 à 70 mm
- › Poids max supporté : 5 kg



Réf. 903741



Réf. 903740

Support pour client léger RÉF. 903740  
Plaque entretoise VESA 75-100 RÉF. 903741

## Colonne articulée double support : écran et PC portable

**Ajoutez un écran à votre portable !**

Libérez l'espace de travail sur votre table avec la colonne double support. Elle maintient à la bonne hauteur votre écran avec son support VESA 75 / 100 et son second socle métallique s'ajuste aux PC portables de largeur 10" à 16".

- › Compatible écran à fixation VESA 75 / 100 mm rotative 180°
- › Bras à double articulation 325 mm max
- › Plateau métal VESA : 280 x 300 mm avec pince extensible 240 à 420 mm
- › Fixation sur bureau : pince à vis épaisseur 1 à 8 cm
- › Charge maximale : 8 kg



Colonne articulée double support



Réf. 915170

RÉF. 915170

## Réhausse d'écran et clavier réglable assis / debout

**Se fixe à toute surface de travail !**

La réhausse d'écran et clavier s'installe sur toute surface de travail quelles que soient ses dimensions, soit posée soit fixée à l'aide de sa pince à vis. Son débattement de 50 cm permet un ajustement instantané de la position de travail.

- › Hauteur ajustable jusqu'à 500 mm
- › Passage de câbles intégré
- › Envergure maximum de 600 x 762 x 1120 mm
- › Supporte jusqu'à 7 kg



Colonne écran assis / debout avec plateau RÉF. 915180

## Plateau clavier / souris pour support LCD Vesa 75 / 100

**Ajoutez une tablette à votre écran !**

Intercalez ce plateau sur la fixation VESA de votre écran pour ajouter un clavier, une souris et son tapis. Le plateau s'installe sur un bras d'écran ou sur un pied de type colonne.

- › Compatible écran à fixation VESA 75 / 100 mm
- › Fonctionnel pour écran de 13" à 27"
- › Plateau métal : 650 x 211 mm
- › Charge maximale : 2 kg



Plateau clavier / souris pour support LCD RÉF. 915180

# Sécurité - Cadenas, mini coffre et accessoires

## Cadenas à empreintes digitales et code

- › Serrure haute sécurité
- › Déverrouillage à empreinte digitale ou code
- › Verrouillage à code 4 chiffres (10 mille combinaisons possibles)
- › Chargement via USB (câble fourni)
- › Protection IP65 contre les intempéries
- › Capacité d'empreinte digitale : enregistre 10 empreintes

**+** plus besoin de vos clés !



Cadenas à empreintes digitales et code **RÉF. 594500**

## Boîtier garde clés à code avec cache clavier

Ce mini coffre-fort est idéal pour sécuriser vos petits objets précieux, clés de voiture ou d'habitation, cartes d'accès et plus encore. Sa porte à combinaison programmable fournit un accès sécurisé à votre entourage direct (collaborateurs, famille, enfants,...). D'une contenance confortable, 95 x 60 x 20 mm, il peut protéger plusieurs clés ou cartes. Le mini coffre peut être fixé définitivement en utilisant les pré-perçages du panneau arrière, ou de manière temporaire à l'aide de sa boucle "cadenas" cémentée sur une barre métallique de 40 mm de diamètre maximum.

- › Cache clavier pour une discrétion assurée
- › Dimensions externes : 180 x 87 x 60 mm - 770 g
- › Combinaison codée de 2 à 10 boutons + bouton reset

**+** Enveloppe silicone anti-chocs !



Boîtier garde clés à code avec cache clavier **RÉF. 915114**

## Boucle passe-câble à visser

Cette boucle passe-câble s'accroche rapidement en remplacement d'une vis de capot d'un ordinateur de bureau. Elle offre un point d'ancrage pour la sécurisation par un simple cadenas ou un câble antivol et par la même, sécurise aussi l'ouverture du capot de l'appareil.



Boucle passe-câble à visser **RÉF. 915103**

## Cadenas à code avec serrure pour master clé

**Du chantier au gymnase !**

Le cadenas se verrouille avec combinaison à 4 numéros et/ou à l'aide d'une clé "Master" optionnelle. Idéal pour les vestiaires où chacun pourra utiliser son propre code tout en conservant l'accès total à l'administrateur avec la clé PASS optionnelle.

- › Diamètre de l'anse : 3,75 mm



Réf. 594600



Réf. 594601

Cadenas à code avec serrure **RÉF. 594600**  
Master clé pour cadenas à code **594601**

## Plaque métal anneau passe-câble antivol

**Ajoutez un point d'ancrage !**

- › Fixation par 2 vis



Plaque métal anneau passe-câble antivol **RÉF. 915060**

## Vis antivandales

**Impossible d'ouvrir le PC sans l'outil adéquat !**

Permet la sécurisation des boîtiers PC grâce à des vis dont la découpe est réalisée suivant un dessin particulier rendant obligatoire l'utilisation d'un outil spécifique pour les démonter.

- › Réf. 810185 : sachet de 50 vis pour disque dur. Tête cruciforme.
- › Réf. 810175 : sachet de 50 vis pour ventilateur. Longueur 10 mm.



Réf. 909180



Réf. 909160



Réf. 810185



Réf. 810175

Vis antivandales **RÉF. 909180**  
Embout spécifique **909160**  
50 vis courtes pour disque dur **810185**  
50 vis auto-taraudeuses pour ventilateur **810175**

# Sécurité - Antivols pour tablettes et smartphones

## Socle sécurisable avec support amovible pour tablette

### Mixte et mobile !

Socle équipé d'une griffe à 3 points ajustable pour les tablettes de 7.9 à 13". Cette partie est détachable du pied. Sécurisez l'ensemble avec un antivol de type notebook optionnel à clé ou à code tout en conservant la possibilité d'effectuer des démonstrations pertinentes et mobiles.



## dacomex

Socle tablette 7.9-13" sécurisable avec support amovible  
 RÉF. 915125

## Antivol universel pour tablette

Système antivol à tringle extensible efficace sur la plupart des modèles de tablettes iOS ou Android, avec un câble en acier avec boucle et un verrou à clé.

- › Epaisseur tablette : 12 mm max
- › Modèle 7 à 10" : iPad 2, 3, 4, air et air 2



Antivol tablette 7 à 10,1" avec câble  
 RÉF. 915110

## Encoche antivol K-Lock

Ajoutez un point de sécurisation à votre appareil !

- › Dimension : 45 x 22 x 8 mm
- › Encoche : K-Lock 7 x 3 mm
- › Fixation : Colle très haute performance



Encoche antivol K-Lock  
 RÉF. 909871

## Encoche antivol adhesive en aluminium

### Spécial MacBook et iPad !

- › Adhésif haute résistance
- › Encoche K-Lock 7 x 3 mm : compatible Kensington
- › Diamètre : 40 mm



## dacomex

Encoche antivol K-Lock en aluminium  
 RÉF. 915235

## Verrou de port USB

### Sécurisez l'accès à vos données !

Permet la sécurisation des ports USB d'un ordinateur pour empêcher tout accès malveillant aux données. Le verrou est inséré dans les ports USB à l'aide d'un outil d'insertion petit et pratique.

- › Livré avec 4 verrous
- › Verrous supplémentaires en option
- › Existe en codage bleu et en codage vert (les produits en codage bleu sont incompatibles avec ceux en codage vert)



Réf. 915116



Outil d'insertion avec 4 verrous - codage bleu  
 RÉF. 915111  
 Verrou USB seul (x 10) - codage bleu  
 RÉF. 915112  
 Outil d'insertion avec 4 verrous - codage vert  
 RÉF. 915116  
 Verrou USB seul (x 10) - codage vert  
 RÉF. 915117

## Sécurité – Antivols à clés

# dacomex

## Antivol NANO à clé spécial portable HP et HP Chromebook

### Avec option "passe" intégrée !

Les antivols K-Lock sont trop larges pour les petites encoches des Elitebook et ChromeBook. Le nouvel antivol NANO avec son système Push-to-Lock sécurisera facilement votre portable.

- › Longueur du câble : 2m
- › Fixation sur encoche NANO : 6 x 2,5 mm
- › Fourni avec 2 clés standard



Antivol NANO à clé spécial HP et HP Chromebook	RÉF. <b>915075</b>
Clé "passe" pour antivol NANO à clé	<b>915076</b>

## Antivol WEDGE® à clé spécial DELL

### Avec option "passe" intégrée !

Compatible avec les encoches WEDGE des notebook XPS 15-18, AlienWare, Inspiron 3000 et Chromebook. Chaque antivol Wedge à clé dispose de serrure différente mais compatible avec la clé «passe»

- › Longueur du câble : 2 m
- › Fixation sur slot Wedge : 4,5 x 3,2 mm
- › Fourni avec 2 clés standards



Antivol WEDGE® à clé spécial DELL	RÉF. <b>915055</b>
Clé "passe" pour antivol WEDGE® à clé	<b>915056</b>

## Antivol universel 3 en 1 : K-Lock Wedge® et Nano

### Un seul pour les sécuriser tous !

Ce câble en acier dispose d'une serrure «Push-to-Lock» adaptable à la plupart des encoches d'ancrage.

- › Tête noire : K-Lock 7 x 3 mm
- › Tête bleu : Dell Wedge 4.5 x 3.2 mm
- › Tête rouge : HP Nano 6 x 2.5 mm



Push-to-Lock



Antivol universel 3 en 1 : K-Lock Wedge® et Nano	RÉF. <b>915065</b>
--	--------------------

## Antivol universel à tête ajustable

NOUVEAU

### Compatible Kensington, DELL et HP !

Spécialement conçu pour les notebook et ultrabook cet antivol universel s'adaptera à votre parc d'ordinateur. Sa tête ajustable est également équipée d'une serrure à clé de sécurité disposant de l'option « PASS » compatible avec la master clé « PASS »

Réf. 915062

- › 3 positions : Wedge type DELL (3.2 x 4.5 mm), Nano type HP (2.5 x 6 mm) ou Standard type KENSINGTON (3 x 7 mm)

- › Option PASS : Compatible avec la master clé « PASS »



Antivol à clé universel K-Lock / Wedge / Nano	RÉF. <b>915063</b>
Clé Pass pour l'antivol à clé Universel K-Lock / Wedge / Nano	<b>915062</b>

## Antivol à clé pour ultrabook

Spécialement conçu pour les UltraBook. Sa tête d'ancrage de seulement 12 mm le destine aux appareils très fins.

- › Fixation sur slot d'ancrage K-Lock
- › Verrouillage par clé
- › Livré avec 2 clés identiques
- › Longueur : 2 m



RÉF. **915015**

## Antivol à clé pour encoche K-Lock

### Verrouillage sans clé "Push-to-Lock"!

Sécurisez tous vos appareils pourvus d'une encoche K-Lock aussi appelée Kensington®. Le Push-to-Lock permet de retirer la clé même si l'antivol n'est pas attaché. Modèle simple et double serrure voir plus avec la boucle d'extension. Existe en clé standard ou clé option "passe".

- › Longueur : 2 m
- › Fixation sur encoche K-Lock : 7 x 3 mm
- › Livré avec 2 clés identiques



Réf. 915070

	NB DE SERRURE	TYPE DE SERRURE	RÉF.
Antivol K-Lock pour 1 encoche	1	Clé standard	<b>915000</b>
Antivol K-Lock pour 1 encoche	1	Option passe	<b>915010</b>
Boucle d'Extension 25cm Antivol K-Lock	1	Option passe	<b>915070</b>
Antivol K-Lock pour 2 encoches	2	Clé standard	<b>915020</b>
Antivol K-Lock pour 2 encoches	2	Option passe	<b>915030</b>
Clé "passe" pour antivol K-Lock	-	Option passe	<b>915031</b>

## Antivol à clé Eco pour sécuriser 1 appareil

### Notre premier prix !

Permet la sécurisation d'un équipement de type PC portable ou de tout autre appareil disposant d'un slot d'ancrage de sécurité (écran, disque dur...)

- › Fixation sur slot d'ancrage K-Lock
- › Tête pivotante
- › Livré avec 2 clés identiques
- › Longueur du câble : 1,8 m



Antivol à clé Eco	RÉF. <b>915099</b>
-------------------	--------------------

## Antivol K-LOCK à clé avec passe-câbles

### Sécurisez aussi vos cordons !

Cet antivol pour notebook avec encoche K-Lock dispose d'une boucle en acier pour maintenir vos cordons solidaires de votre ordinateur.

- › Longueur du câble : 1,8 m



Antivol K-Lock à clé avec passe-câble	RÉF. <b>915035</b>
---------------------------------------	--------------------

# dacomex

## Antivol K-Lock Combo - clé + code

### Avec option Pass intégrée !

Idéal pour les déploiements de flotte de PC portable, en école ou université, ou vers du personnel intermittent.

Cet antivol permet de sécuriser par code ou par clé tout appareil disposant d'une encoche K-Lock (compatible Kensington).

- › Longueur du câble : 2m
- › Fixation sur slot K-Lock : 7 x 3 mm
- › Fourni avec 2 clés standard – serrure compatible clé Pass



	RÉF.
Antivol K-Lock combo clé+code et option passe	915025
Clé "passe" pour antivol combo	915026

## Extension pour câble antivol encoche K-Lock

### Sécurisez plus d'appareil avec l'extension pour câble antivol !

Constituez un cordon de sécurité pour tout votre appareillage, simplement en enfilant l'extension par sa boucle sur votre câble antivol classique. Pour sécuriser tous les équipements sensibles du poste de travail, UC, écrans, disques durs externes, docking station...

- › Code individuel à 3 chiffres sur chaque extension
- › Fixation sur slot K-Lock : 7 x 3 mm
- › Large boucle passe-câble : 20 x 12 mm



	RÉF.
Extension pour câble antivol encoche K-Lock	915005

## Antivol universel à code et à tête ajustable

### Compatible avec tous les PC portables et périphériques !

Spécialement conçu pour toutes les formes d'encoches des notebook et ultrabook cet antivol universel s'adaptera à votre parc d'ordinateur. Equipé d'une serrure de 4 digit offrant jusqu'à 10000 combinaisons vous pourrez attacher votre ordinateur et périphérique ( docking...) à un point d'ancrage fixe en toute sécurité.

- › 3 positions : Wedge type DELL (3,2 x 4,5 mm), Nano type HP (2,5 x 6 mm) ou Standard type KENSINGTON (3 x 7 mm)
- › Verrouillage 4 codes : 10000 possibilités de codes



Antivol à clé universel K-Lock / Wedge / Nano

RÉF.  
915064

## Antivol à code pour sécuriser 1 appareil

### Pas de risque de perdre les clés !

Permet la sécurisation d'un équipement de type PC portable ou de tout autre appareil disposant d'un slot d'ancrage de sécurité (écran, disque dur...). Le verrouillage s'effectuera via un code à 4 chiffres.

- › Fixation sur slot d'ancrage K-Lock
- › 4 chiffres : 10000 combinaisons
- › Câble en acier 2 m



	RÉF.
Antivol à code	915040

## Cadenas à code avec câble rétractable

### Un câble antivol à emporter partout !

Grâce à son faible encombrement, ce cadenas sera parfait lors de vos déplacements pour sécuriser tout ce dont vous avez besoin (bagages, appareils). Il sera idéal en complément d'un ou plusieurs verrous autonomes (Réf. 915106).

- › Enrouleur rétractable
- › Verrouillage à code 4 chiffres
- › 10 000 combinaisons possibles
- › Longueur du câble : 1,8 m



	RÉF.
Cadenas rétractable	915081
Verrou autonome	915106

## Antivol NANO à code spécial portable HP et HP Chromebook

Compatible avec les petites encoches des Elitebook et ChromeBook, le nouvel antivol NANO permet jusqu'à 10000 combinaisons de 4 chiffres pour sécuriser facilement votre portable.

- › Longueur du câble : 2 m
- › Fixation sur encoche NANO : 6 x 2,5 mm



	RÉF.
Antivol NANO à code spécial HP et HP Chromebook	915077

## Antivol WEDGE® à code spécial DELL

Compatible avec les nouvelles petites encoches WEDGE, plus réduites que le standard K-Lock, cet antivol à 10000 combinaisons est destiné à sécuriser les notebook XPS 15-18 et Alienware, Inspiron 3000 série 11 et 13, Chromebook 13 et tablette venue.

- › Longueur du câble : 2 m
- › Fixation sur slot WEDGE : 4,5 x 3,2 mm
- › Code à 4 chiffres : 10000 codes possibles



	RÉF.
Antivol WEDGE® à code spécial DELL	915045

## Antivol en spirale à code pour sécuriser 1 appareil

### Compact et pratique !

Permet la sécurisation d'un équipement de type PC portable ou de tout autre appareil disposant d'un slot d'ancrage de sécurité (écran, disque dur...). Son câble spirale le rend plus compact.

- › Fixation sur slot d'ancrage K-Lock
- › Verrouillage par code
- › Combinaison à 3 chiffres
- › Longueur du câble : 1,8 m



	RÉF.
Antivol en spirale	914095

# Sécurité – Antivol câbles et boucles d'ancrage

## dacomex

### Câble spiralé de sécurité pour périphériques

#### Sécurisez vos petits appareils !

Se fixe facilement sur tous les matériaux grâce à sa colle liquide ultra résistante. Idéal pour sécuriser les télécommandes dans les hôtels ou tout autre objet qui doit rester à une place spécifique pour ne pas être perdu ou volé.

- › Longueur du câble : 1,50 m
- › Diamètre : 2,4 mm couvert de PVC
- › Livré avec une colle ultra-résistante



Câble spiralé de sécurité pour périphériques

RÉF.  
915115

### Câble de sécurité avec cadenas coulissant

#### Personnalisable !

Ajoutez-lui des points d'ancrage passe-câbles simples ou doubles pour attacher tous vos appareils.

- › Longueur du câble : 1,8 m
- › Livré avec 2 clés identiques



Réf. 915105



Câble de sécurité avec cadenas coulissant

RÉF.  
915105  
915104  
915106

Câble de sécurité avec cadenas et boucle passe câble K-Lock  
Boucle passe câble pour encoche K-Lock



Réf. 915106

### Câble de sécurité antivol Clip-Câble à clé

#### Bloquez l'ouverture des PC !

Câble en acier renforcé disposant d'un côté d'une boucle pour s'amarrer à un point fixe et de l'autre d'un cadenas Clip-Câble pour créer une seconde boucle et sécuriser vos équipements (valises, fauteuils, caisson, etc.), son attache-vis permet de sécuriser un PC en plus.

- › Longueur du câble : 1,8 m



RÉF.  
915101

Câble antivol Clip-Câble à clé avec attache vis



### Antivol pour 3 périphériques

#### Spécial «UltraBook» !

Spécialement conçu pour sécuriser les périphériques via leurs câbles (clavier, souris, etc...). Le verrouillage final sera réalisé par l'ajout d'un cadenas (non fourni).

- › 3 emplacements de câble disponibles (diamètres 4,7 et 9 mm)
- › Diamètre maximum pour le verrouillage : 12 mm
- › Longueur du câble : 1,5 m



Réf. 915090

Antivol pour câbles périphériques

RÉF.  
915090  
594600  
594601

Cadenas combo code et serrure à clé  
Clé "passe" spéciale pour cadenas combo



Réf. 594600

Cadenas optionnel

## Mobilité

Connectiques Apple® et OTG	390
Connectiques et accessoires pour smartphones et tablettes	391
Batteries externes XTORN	392
Powerbank	393
Chargeurs USB et alimentations pour portables	394
Stations d'accueil pour ordinateurs portables	395
Supports et accessoires pour ordinateurs portables	396
Bagagerie MOBILIS	397 - 398
Targus	399 - 400
PHILIPS SPEECH dictaphones	401
Dictaphones et systèmes audio professionnels OLYMPUS	402
Tablettes à stylet avec et sans écran WACOM	403 - 404



Cordon MFI USB Type-C™  
vers Lightning DACOMEX  
Réf. 194042  
Page 390

# Connectiques Apple®, Thunderbolt 3 et OTG

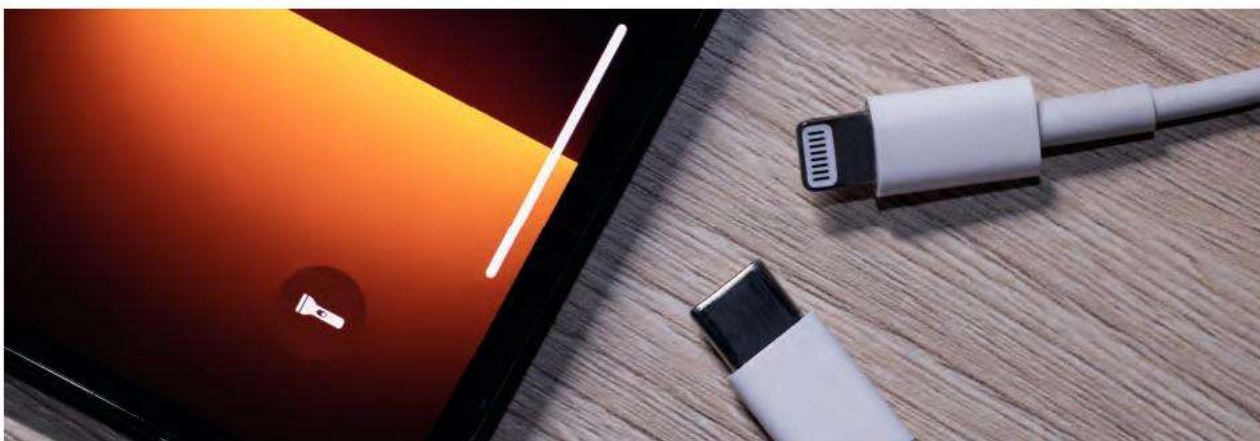

## Cordon USB Type-C™ vers Lightning®

Ce cordon Type-C™ permet de connecter un iPhone, iPad ou iPod doté d'un connecteur Lightning à un Mac équipé d'un port USB-C ou Thunderbolt 3 (USB Type-C™) pour la synchronisation et la charge.

- › Compatible USB 2.0
- › Support une puissance de chargement jusqu'à 100 W



CONNECTEUR 1	CONNECTEUR 2	LONG.	RÉF.
USB Type-C™	Apple Lightning®	2,0 m	<b>194042</b>

## Cordon Apple Lightning®

Cordons de charge et de synchronisation des périphériques Apple® utilisant le connecteur Lightning® (depuis l'iPhone 5®).



Réf. 150004



**dacomex**

CONNECT.1	CONNECT.2	LONG.	RÉF.
USB A mâle	Lightning® mâle	0,5 m	<b>150004</b>
USB A mâle	Lightning® mâle	1,0 m	<b>194041</b>
USB A mâle	Lightning® mâle	2,0 m	<b>194043</b>

## Cordon Thunderbolt 3 40Gbps

- › Vitesse : 40Gbps
- › Chargement : 100W
- › Résolution : 4K@60Hz

**TRIPP-LITE**  
by **E.T.N**



NOUVEAU



	LONGUEUR	RÉF. TRIPP LITE	RÉF.
Cordon Thunderbolt 40 Gbps passif	0,5 m	MTB3-00M5-5A-B	<b>150362</b>
Cordon Thunderbolt 40 Gbps actif	1,0 m	MTB3-01M-5A-AB	<b>150363</b>
Cordon Thunderbolt 40 Gbps actif	2,0 m	MTB3-02M-5A-AB	<b>150364</b>

## Cordon et adaptateur OTG

- › **Réf. 532416** : adapté aux périphériques à connectique micro USB B 5 pins. Pour lire une clé USB ou un disque dur externe (alim. externe).
- › **Réf. 150314** : adapté aux périphériques à connectique USB-C™. Pour lire une clé USB ou un disque dur externe (alim. externe).

NB : Ces produits nécessitent que la fonction OTG soit activée dans le smartphone et la tablette.



Réf. 532416

Réf. 150314

	CONNECTEUR 1	CONNECTEUR 2	LONGUEUR	RÉF.
Cordon OTG USB 2.0	Micro USB B 5 pins M	USB A F	17,0 cm	<b>532416</b>
Adaptateur OTG USB 3.0	USB-C™ M	USB A F	10,0 cm	<b>150314</b>



# Connectiques et accessoires pour smartphones et tablettes

## Cordon micro USB 2.0 de charge rapide et de transfert

Exploitez enfin la pleine puissance de vos chargeurs !

Ces cordons sont spécialement conçus pour assurer en plus du transfert des données jusqu'à 480Mbps, une charge du téléphone en supportant une puissance de charge jusqu'à 2.5 A.



CONNECTEUR 1	CONNECTEUR 2	LONGUEUR	RÉF.
A M	Micro B M	2,0 m	<b>149695</b>

## Cordon USB 2.0 micro B à connecteurs réversibles

La fin de toutes les contraintes de branchement de l'USB !

Cordon de charge et de synchronisation pour tablettes et smartphones équipés de la connectique micro USB 5 pins avec deux connecteurs réversibles : un pour chaque extrémité.

Il permet ainsi de brancher un périphérique USB sans aucune contrainte et en toute sécurité.



2 connecteurs réversibles



Réf. 532530  
USB A M - MICRO B M

CONNECTEUR 1	CONNECTEUR 2	LONGUEUR	RÉF.
USB A M	Micro USB B M	1,0 m	<b>532530</b>
USB A M	Micro USB B M	1,8 m	<b>532531</b>

## Cordon micro USB «éco» pour smartphones et tablettes

Cordon de charge et de synchronisation à triple blindage pour tous les smartphones et les tablettes équipés de la connectique micro USB B 5 pins.



Réf. 149690

CONNECTEUR 1	CONNECTEUR 2	LONGUEUR	RÉF.
USB A M	Micro USB B M	0,5 m	<b>149690</b>
USB A M	Micro USB B M	1,0 m	<b>149691</b>
USB A M	Micro USB B M	2,0 m	<b>149692</b>
USB A M	Micro USB B M	3,0 m	<b>149693</b>

## Support smartphone universel à ventouse

- › Pour tous téléphones de 4 à 8,5 cm de large
- › Protection en mousse épaisse
- › Articulation par rotule orientable dans toutes les directions
- › Fixations solides
- › A fixer sur le pare-brise ou la planche de bord
- › Matériau : ABS / PVC



Pour les téléphones jusqu'à 8,5 cm de largeur !

Support smartphone universel à ventouse

Réf. **050263**

## Cordon USB 2.0 Type-C™ de charge rapide et de transfert

Exploitez enfin la pleine puissance de vos chargeurs QC 3.0 pour une rapidité de charge fulgurante !

Ces cordons sont spécialement conçus pour assurer en plus du transfert des données jusqu'à 480Mbps, une charge du téléphone en supportant une puissance de charge jusqu'à 3 A.



CONNECTEUR 1	CONNECTEUR 2	LONGUEUR	RÉF.
A M	Type-C™ M	0,5 m	<b>149699</b>
A M	Type-C™ M	2,0 m	<b>149697</b>
A M	Type-C™ M	3,0 m	<b>149698</b>

## Cordon micro USB pour smartphones et tablettes

Cordon de charge et de synchronisation à triple blindage pour tous les smartphones et les tablettes équipés de la connectique micro USB B 5 pins.



Réf. 532452

COULEUR	CONNECTEUR 1	CONNECTEUR 2	LONG.	RÉF.
Noir	USB A M	Micro USB B M	0,5 m	<b>532452</b>
Noir	USB A M	Micro USB B M	1,0 m	<b>532453</b>
Blanc	USB A M	Micro USB B M	1,80 m	<b>532455</b>
Noir	USB A M	Micro USB B M	2,0 m	<b>532456</b>
Noir	USB A M	Micro USB B M	3,0 m	<b>532457</b>

## Cordon mini USB B pour GPS

Cordon de charge et de synchronisation pour tous les smartphones et les tablettes équipés de la connectique micro USB B 5 pins.



Réf. 532418  
USB A M - Mini USB B M

CONNECTEUR 1	CONNECTEUR 2	LONGUEUR	RÉF.
USB A M	Mini USB B M	1,0 m	<b>532516</b>
USB A M	Mini USB B M	1,5 m	<b>532515</b>
USB A M	Mini USB B M	2,0 m	<b>532517</b>
USB A M	Mini USB B M	3,0 m	<b>532417</b>
USB A M	Mini USB B M	5,0 m	<b>532418</b>

## Styler pour smartphones et tablettes tactiles



- › Permet de remplacer le doigt sur les écrans à technologie capacitive
- › Longueur du styler : 11 cm
- › Embout rétractable



Plus de trace de doigts !



dacomex

Styler pour tablettes (noir)

Réf. **050222**

# Batteries externes XTORM



## Batterie externe Portable 70 W

Cette batterie portable vous permet de recharger presque tout car elle dispose d'une sortie secteur de 70 W. Son extérieur robuste absorbe les chocs sur 360° et la prise secteur est protégée.

- › Batterie Li-ion : 69 Wh / 19.200 mAh
- › Entrée : USB Type-C™ Power Delivery 30 W
- › Sorties :

- 1 prise secteur 220 V - 70 W
- 1 port USB Type-A 5 V - 2,4 A - 12 W, Quick Charge 3.0 18 W
- 1 port USB Type-C™ Power Delivery 30 W

- › Fournie avec cordon de charge USB Type-C™ M/M



NOUVEAUTÉ 2023

Batterie externe Portable 70 W **RÉF. 796005**

## Station d'énergie Portable 500 W

Cette Power Station utilise un nouveau type de cellules de batterie, le LiFePO4. Ces cellules ont un gros avantage par rapport aux modèles Li-ion standard, à savoir leur durée de vie beaucoup plus longue. Alors que les cellules Li-ion ordinaires ont une longévité d'environ 500 cycles de charge, les cellules LiFePO4 en atteignent 2000. C'est 4 fois plus que la plupart des autres Power Stations !

- › Batterie LiFePO4 : 614 Wh / 192.000 mAh
- › Longévité 4 fois supérieure de la batterie
- › Entrée : chargeur secteur ou allume-cigare ou panneaux solaires ou USB Type-C™ Power Delivery 60 W
- › Sorties :

- 2 prises secteur 230 V - 500 W cumulés, pur sinus
- 1 prise allume-cigare 12 V - 10 A - 120 W
- 2 prises jack 5,5 mm 12 V - 5 A - 60 W cumulés
- 2 ports USB Type-A 5 V - 3,1 A - 15,5 W cumulés
- 1 port USB Type-A Quick Charge 3.0, 5 V à 12 V - 18 W
- 1 port USB Type-C™ Power Delivery, 5 V à 12 V - 60 W

- › Fournie avec une housse contenant les chargeur secteur, allume-cigare et cordon MC4 (panneaux solaires\*)



NOUVEAUTÉ 2023

Station d'énergie Portable 500 W **RÉF. 796007**

## Batterie externe portable de 60 W & 140 W

Le powerbank XB4 Titan combine un design iconique avec des matériaux durables et des fonctions innovantes. C'est le powerbank idéal pour charger votre MacBook, votre tablette ou votre smartphone. Avec son câble magnétique intégré, vous êtes toujours prêt à charger vos appareils, même en déplacement.

- |                                |                                |
|--------------------------------|--------------------------------|
| Titan XB401 (Réf. 796002)      | Titan XB402 (Réf. 796003)      |
| › Batterie Li-ion : 24.000 mAh | › Batterie Li-ion : 24.000 mAh |
| › Sorties :                    | › Sorties :                    |
| - 1 x USB-C™ PD 60 W           | - 1 x USB-C™ PD 140 W          |
| - 2 x USB-C™ PD 30 W           | - 1 x USB-C™ PD 60 W           |
|                                | - 2 x USB-C™ PD 30 W           |



NOUVEAUTÉ 2023

Batterie externe portable de 60 W **RÉF. 796002**  
Batterie externe portable de 140 W **RÉF. 796003**

## Station d'énergie Portable 300 W

NOUVEAU

Ce bloc d'alimentation portable Xtorm 300 donne accès à une puissante prise secteur de 300 W quel que soit l'endroit où vous vous trouvez. Grâce à sa haute capacité de 281 Wh, vous pouvez alimenter en courant des gros dispositifs pendant de nombreuses heures ! Combinez-le avec un panneau solaire Xtorm de 100 W pour être vraiment libre.

- › Batterie Li-ion : 281 Wh / 78.000 mAh
- › Entrée : chargeur secteur ou allume-cigare ou panneaux solaires ou USB Type-C™ Power Delivery 60 W
- › Sorties :

- 1 prise secteur 230 V - 300 W pur sinus
- 1 prise allume-cigare 12 V - 10 A - 120 W
- 2 prises jack 5,5 mm 12 V - 5 A - 60 W cumulés
- 2 ports USB Type-A 5 V - 3,1 A - 15,5 W cumulés
- 1 port USB Type-A Quick Charge 3.0, 5 V à 12 V - 18 W
- 1 port USB Type-C™ Power Delivery, 5 V à 12 V - 60 W

- › Fournie avec une housse contenant les chargeur secteur, allume-cigare et cordon MC4 (panneaux solaires\*)



NOUVEAUTÉ 2023

Station d'énergie Portable 300W **RÉF. 796006**

## Station d'énergie Portable 1300 W

Le bloc d'alimentation Xtorm Portable Power Station 1300 vous donne accès à deux prises secteur puissantes avec une sortie de 1300 W, où que vous soyez ! Grâce à sa grande capacité de 1254 Wh, vous pouvez alimenter ou recharger vos appareils plusieurs fois de suite.

- › Batterie LiFePO4 : 1.254 Wh / 392.000 mAh
- › Longévité 4 fois supérieure de la batterie
- › Entrée : chargeur secteur ou allume-cigare ou panneaux solaires ou USB Type-C™ Power Delivery 60 W
- › Sorties :

- 2 prises secteur 220 V - 1.300 W cumulés, pur sinus
- 1 prise allume-cigare 12 V - 10 A - 120 W
- 2 prises jack 5,5 mm 12 V - 5 A - 60 W cumulés
- 2 ports USB Type-A 5 V - 3,1 A - 15,5 W cumulés
- 1 port USB Type-A Quick Charge 3.0, 5 V à 12 V - 18 W
- 1 port USB Type-C™ Power Delivery, 5 V à 12 V - 60 W

- › Fournie avec une housse contenant les chargeur secteur, allume-cigare et cordon MC4 (panneaux solaires\*)



NOUVEAUTÉ 2023

Station d'énergie Portable 1300W **RÉF. 796008**

## Chargeur mural USB Type-C™ PD 140 W

Sa taille compacte est le fruit de l'intégration du chipset GaN qui permet au chargeur de gérer en toute sécurité et efficacement davantage de puissance, dans une taille réduite !

- › Sorties :
- 1 x USB Type-C™ 140 W
- 1 x USB Type-C™ 100 W
- 1 x USB Type-A Quick Charge 3.0 22,5 W



NOUVEAUTÉ 2023

Chargeur mural de 140W USB-C PD **RÉF. 796004**

\* Pannau solaire en option : (XPS100) : 100W & (XPS200) 200W

## Alimentation électrique mobile

### Plus besoin de prise électrique à proximité ni de rallonge !

MOV:E est une alimentation 230 V mobile avec 4 ports USB de recharge, pour alimenter tous vos équipements numériques où que vous soyez (PC portable, tablette, smartphone). MOV:E est équipé d'une prise électrique CEE7/3 en sortie, compatible avec les fiches tripolaires CEE7/7 et bipolaires CEE7/16, et de 4 ports USB de charge (2 ports USB Type-A et 2 ports USB Type-C).

- › Nombre de prises électriques en sortie : 1 prise CEE7/5 - 230 V AC 150 W max
- › Nombre de ports USB de charge en sortie :
  - › 2 ports Type-A 5 V - 15 W max par port (3 A)
  - › 2 ports Type-C™ 5 à 20 V - 15 à 60 W max par port (3 A)
- › Puissance cumulée : 220 W en permanence (300 W en crête)

**BACH  
MANN**

Alimentation électrique mobile

 RÉF.  
**190400**

 NOUVEAUTÉ  
2023

 GARANTIE  
02 ANS

**(Intenso)®**

MODÈLE	<b>XS5000</b>
CAPACITÉ	5.000 mAh
COURANT D'ENTRÉE	2,1 A
COURANT DE SORTIE	2,1 A
CONNECTEURS	Micro USB + Type-C™ / USB
DIMENSIONS	90 x 63 x 12,6 mm
RÉF. INTENSO	7313520

7313522

7313525

7313523

NOIR

BLANC

BLEU FONCÉ

ROSE

RÉF.

**190335****190336****190338****190337**
**(Intenso)®**

MODÈLE	<b>XS10000</b>
CAPACITÉ	10.000 mAh
COURANT D'ENTRÉE	2,1 A (micro-USB) - 2,4 A (Type-C™)
COURANT DE SORTIE	3,1 A
CONNECTEURS	Micro USB + Type-C™ / USB
DIMENSIONS	91 x 63 x 22 mm
RÉF. INTENSO	7313530

7313532

NOIR

BLANC

RÉF.

**190327****190328**
 NOUVEAUTÉ  
2023

 GARANTIE  
02 ANS

**(Intenso)®**

MODÈLE	<b>XC10000</b>
CAPACITÉ	10.000 mAh
COURANT D'ENTRÉE	3 A
COURANT DE SORTIE	2,4 A (Type-A) - 3 A (Type-C™)
CONNECTEURS	USB Type-A - USB Type-C™
DIMENSIONS	102 x 65 x 23 mm
RÉF. INTENSO	7314530

7314532

NOIR

BLANC

RÉF.

**190340****190341**

Chargement sans fil !

**(Intenso)®**

MODÈLE	<b>WDP10000</b>
CAPACITÉ	10.000 mAh
COURANT D'ENTRÉE	5 V - 3 A (Type-C™) - 9 V - 2 A, 12 V - 1,5 A (Power Delivery)
COURANT DE SORTIE	5 V - 3 A (Type-A) - 9 V - 2 A, 12 V - 1,5 A (Quick charge)
CONNECTEURS	Type-C™
DIMENSIONS	157 x 77,5 x 13,8 mm
RÉF. INTENSO	7343531

RÉF.

**336049**
 NOUVEAUTÉ  
2023

 GARANTIE  
02 ANS

**(Intenso)®**

MODÈLE	<b>PD10000</b>	<b>PD20000</b>
CAPACITÉ	10.000 mAh	20.000 mAh
COURANT D'ENTRÉE	5 V - 2,1 A (micro USB) - 5 V 3 A (Type-C™) - 5 V - 3 A, 9 V - 2,2 A (Power Delivery)	
COURANT DE SORTIE	5 V 3 A (Type-A) - 5-6 V 3 A, 9 V 2 A, 12 V 1,5 A (Quick charge)	
CONNECTEURS	USB Type-A - USB Type-C™	
DIMENSIONS	157 x 77,5 x 13,8 mm	
RÉF. INTENSO	7332330	7332354

GRIS - 10.000 mAh

GRIS - 20.000 mAh

RÉF.

**190316****190315**
**(Intenso)®**

MODÈLE	<b>XS20000</b>
CAPACITÉ	20.000 mAh
COURANT D'ENTRÉE	2,1 A (micro USB) - 2,4 A (Type-C™)
COURANT DE SORTIE	3,1 A
CONNECTEURS	Micro USB - Type-C™ / USB
DIMENSIONS	128 x 70 x 25,2 mm
RÉF. INTENSO	7313550

7313552

NOIR

BLANC

RÉF.

**190329****190334**

# Chargeurs USB et alimentations pour portables

## Chargeur rapide et universel à induction Qi

De 5 à 15 watts avec ventilateur intégré !

Permet de charger sans fil les smartphones et les équipements Qi.

- › Technologie : Qi 1.2.4
- › 4 puissances de charge : 5 W (normale), 7,5 W (charge rapide Apple®), 10 W (charge rapide Samsung) et 15 W (charge rapide LG)
- › Design à surface antidérapante, avec 2 bobines à induction et ventilateur intégré
- › Tension d'entrée : de 5 V (2,0 A) à 12 V (1,5 A)
- › Compatible avec la plupart des coques
- › Protection contre les surcharges, surtensions, surchauffes et courts-circuits
- › Charge verticale ou horizontale du téléphone
- › Sans alimentation 220 V : se connecte directement à un port USB
- › Fourni avec un cordon USB de 1,0 m
- › Compatible avec : Apple® à partir de l'iPhone® 8, Samsung® à partir du S6, Nokia® à partir du Lumia 820, LG® à partir du G2, etc



REF.

**348405**

Chargeur rapide à induction

## Chargeur USB Type-C™ Power Delivery pour PC portable

Permet de charger les ordinateurs portables en USB Type-C™ avec prise en charge de profil Power Delivery (PD).

- › Tension d'entrée : 100 à 240 V
- › Technologie GaN (Nitrure de Gallium)
- › Réglage automatique de la tension en sortie (profil Power Delivery)
- › Port USB Type-C™ : 7 profils Power Delivery (PD) de 5 V à 20 V
- › Port USB Type-A (Réf. 348408) : 5 V - 2,4 A - 12 W maximum
- › Protection contre les surtensions, surcharges et surchauffes
- › Fourni avec un cordon USB Type-C™ Power Delivery M/M de 2 m



PORTS DE CHARGE		TENSION EN SORTIE		AMPÉRAGE MAX		PUISSANCE MAX	REF.
TYPE-A	TYPE-C™	TYPE-A	TYPE-C™	TYPE-A	TYPE-C™		
1	1	5 V	5 V à 20 V	2,4 A	3,25 A	65 W	<b>348408</b>
-	2	-	5 V à 20,5 V	-	5 A	100 W	<b>348406</b>

A	B	C	D	E	PORTS DE CHARGE		QUICK CHARGE QC3.0	POWER DELIVERY PD	PPS	TENSION D'ENTRÉE		TENSION DE SORTIE		AMPÉRAGE MAX		PUISSANCE MAX	REF.
					Type-A	Type-C™				Type-A	Type-C™	Type-A	Type-C™				
1	2	3	4	1	-	-	-	-	-	110 V - 240 V	5 V	5 V	1 A	-	5 W	<b>348368</b>	
2	1	1	1	-	-	-	-	-	-	110 V - 240 V	5 V	5 V	2,4 A (cumulés)	-	12 W	<b>348362</b>	
1	1	1	1	1	1	Oui	Oui	-	-	110 V - 240 V	5 V à 12 V	5 V à 12 V	3 A	3 A	20 W	<b>348363</b>	
3	-	-	-	-	3	-	-	-	-	110 V - 240 V	5 V	-	3 A (cumulés)	-	15 W	<b>348359</b>	
4	-	-	-	-	4	-	-	-	-	110 V - 240 V	5 V	-	6 A (cumulés)	-	30 W	<b>348364</b>	
1	1	1	1	1	1	Oui	Oui	-	-	110 V - 240 V	5 V	5 V à 20 V	2,4 A	3 A	45 W	<b>348361</b>	
-	1	-	-	-	-	-	Oui	Oui	-	110 V - 240 V	-	5 V à 20 V	-	3 A	30 W	<b>348407</b>	

## Chargeur USB à charge rapide sur allume-cigare

A	B	C	PORTS DE CHARGE		QUICK CHARGE QC3.0	POWER DELIVERY PD	TENSION D'ENTRÉE		TENSION DE SORTIE		AMPÉRAGE MAX		PUISSANCE MAX	REF.
			Type-A	Type-C™			Type-A	Type-C™	Type-A	Type-C™				
2	1	2+2	-	-	-	-	12 V - 24 V	5 V	5 V	2,4 A (cumulés)	-	12 W	<b>348365</b>	
1	1	-	Oui	Oui	-	-	12 V - 24 V	5 V à 12 V	5 V à 12 V	3 A	3 A	27 W	<b>348367</b>	
2+2	-	-	-	-	-	-	12 V - 24 V	5 V	-	9,6 A (cumulés)	-	48 W	<b>348378</b>	

## Alimentation universelle pour PC portable 90 W / 15 V à 20 V



- › Tension de sortie : 15 V / 16 V / 18,5 V / 19 V / 19,5 V / 20 V
- › Puissance max. : 90 W
- › 9 embouts amovibles pour la plupart des modèles Acer, Asus, Dell, HP, IBM, Lenovo, Sony, Toshiba
- › 1 Port USB 5 V 1 A pour recharger un smartphone
- › Affichage LCD de la tension en sortie



REF.

**801259**

Alimentation 90 W avec 9 embouts

## Station de charge 10 ports USB - 96 W

Chargez jusqu'à 10 équipements en même temps !

- › 10 ports de charge USB Type-A
- › Jusqu'à 5 V et 2,4 A par port (96 W max cumulés)
- › Convient à la charge des tablettes, smartphones, laptops, etc
- › Fourni avec 14 supports réglables pour s'adapter aux équipements à charger
- › Protection contre les surcharges, surtensions et surchauffes



REF.

**700000**

Station de charge 10 ports USB

# Stations d'accueil pour ordinateurs portables

## MINI STATION D'ACCUEIL MOBILE – USB DOCKING STATION

NOUVEAUTÉ  
2023**Dexlan**

+ Léger et transportable !

**Dexlan**

+ HDMI® + DP simultané

**Dexlan**

+ Câble démontable

ENTRÉE	USB-C™ 10cm	Câble USB-C™	Câble USB-C™	Câble USB-C™	Cordon USB-C™ M/M
VIDÉO 1	HDMI® 4K	HDMI® 4K	HDMI® 4K	HDMI® 4K	HDMI® 4K
VIDÉO 2	-	VGA 1080p	VGA 1080p	DisplayPort 4K	HDMI® 4K
MODE	Bureau étendu	HDMI ou VGA	Bureau étendu	Clone + Bureau étendu	Bureau étendu
RÉSEAU	RJ45 Gigabit	RJ45 Gigabit	RJ45 Gigabit	RJ45 Gigabit	RJ45 Gigabit
USB-A	2 USB 3.1	-	3x USB 3.1	2x USB 3.1A	2x USB 3.1
USB-C™	1 x PD 3.0 100W	1x PD 2.0 60W	1x PD 3.0 100W	1x PD 60W	1x PD 3.0 100W +1x Data
AUDIO	-	Jack 3.5mm	Jack 3.5mm	-	-
CARTE MÉMOIRE	SD + MicroSD	SDXC	SDXC	SDXC 2.0	-
RÉF CONSTRUCTEUR	DEX-310747	ECF-310754	ECF-310752	DEX-310757	DEX-310759
	REF. <b>310747</b>	REF. <b>310754</b>	REF. <b>310752</b>	REF. <b>310757</b>	REF. <b>310759</b>

NOUVEAUTÉ  
2023**ATEN****ATEN**

ENTRÉE	Câble USB-C™	USB-C™ 10cm plat	Cordon USB-C™	Cordon TB3
VIDÉO 1	HDMI® 4K	HDMI® 4K	HDMI® 4K	HDMI® 4k@60
VIDÉO 2	-	VGA 1080p	-	-
MODE	Bureau étendu	Bureau étendu	Clone/Bureau étendu	Clone/Bureau étendu
RÉSEAU	RJ45 Gigabit	-	RJ45 Gigabit	RJ45 Gigabit
USB-A	2x USB 3.1	2 USB 3.1	2x USB 3.1	2x USB 3.1
USB-C™	1x PD 3.0 100W	1 x PD 3.0 100W	1x DP 3.0 60W	1x DP 3.0 92W
AUDIO	Jack 3.5mm	-	Jack 3.5	Jack 3.5
CARTE MÉMOIRE	SD + MicroSD	SSD NVMe 2280/60/42	SD + MicroSD	-
RÉF CONSTRUCTEUR	REF. <b>310756</b>	ECF-310735	UH3239	UH3238
	REF. <b>310756</b>	REF. <b>310735</b>	REF. <b>043239</b>	REF. <b>043240</b>

## STATION D'ACCUEIL DE BUREAU – OFFICE DOCKING STATION

NOUVEAUTÉ  
2023NOUVEAUTÉ  
2023

ENTRÉE	USB-C™ 20	USB-C™ M/M + adapt C™/USB-A	USB-A/B M/M	USB-A/B M/M 1m + USB-C™/B	USB-C™ M/M
VIDÉO 1	HDMI® 4K	DP 4K	HDMI® 2K	HDMI® 2K	HDMI® 2K
VIDÉO 2	HDMI® 4K	HDMI® 4K	DVI-I (compat.VGA)	DVI-I (compat.VGA)	DVI-I (compat.VGA)
VIDÉO 3	VGA 1080p	HDMI® 4K	-	-	-
MODE	DP Alt Mode	DisplayLink Simultané	DisplayLink Simultané	DisplayLink Simultané	DisplayLink Simultané
RÉSEAU	RJ45 Ggabit	RJ45 Gigabit	RJ45 Ggabit	RJ45 Ggabit	RJ45 Gigabit
USB-A	3 x USB-3.0	3xUSB 2.0 + 3xUSB 3.1	6 x USB-A 3.1	6 x USA- 3.1	3 x USB 3.2 5G
USB-C	1 x DP 3.0 100W	2 : 1x PD + 1xData	-	-	2 x USB-C 10G
AUDIO	1 jack HP/Mic	1 Jack HP/mic	2 jack 3.5	2 jack 3.5	2 jack 3.5
EN PLUS	rallonge USB -C ref 532495	SD Micro SD	Ajouter alim 801126	Ajouter alim 801126	Ajouter alim 801126
RÉF CONSTRUCTEUR	ECF-040856	ECF-040855	ECF-040891	ECF-040898	ECF-040899
	REF. <b>040856</b>	REF. <b>040855</b>	REF. <b>040891</b>	REF. <b>040898</b>	REF. <b>040899</b>

+ 2 cordons 60 cm en A-C et C-C !

+ Triple écran !

**ATEN****ATEN****ATEN**

ENTRÉE	2 Cordons M/M USB-A & USB-C™	1 câble USB-C™	1 câble USB-C™	1 cordon Thunderbolt 3 USB-C™
VIDÉO 1	HDMI® 1080p	HDMI® 1	HDMI® 4k	DisplayPort 4k
VIDÉO 2	DVI-I 2048 x 1152	HDMI® 2 ou VGA	HDMI 1080p ou VGA	TB3 5K 60Hz
MODE	Pilote DisplayLink Simultané	Bureau étendu+clône	Bureau étendu+clône	TB3 aucun pilote a installer
RÉSEAU	RJ45 Gigabit	RJ45 Gigabit	RJ45 Gigabit	RJ45 Gigabit
USB-A	3x USB 3.1 Gen 1	3x USB 3.1 Gen 1	3x USB3.1 Gen 2 / 1x USB 2.0	2 x 3.1 Gen 1
USB-C™	1x PD	1x PD 3.0 100W	1 x 3.2 Gen 2	1 x 3.1 Gen 1
AUDIO	2 x Jack 3.5mm	Jack 3.5 mm	Jack 3.5 mm	2 x Jack 3.5mm
MÉMOIRE	SDXC 2.0	SDXC MicroSD	SDXC MicroSD	-
RÉF CONSTRUCTEUR	ECF-040897	UH3234	UH3237	UH7230
	REF. <b>040897</b>	REF. <b>043234</b>	REF. <b>043238</b>	REF. <b>043237</b>

# Supports et accessoires pour ordinateurs portables

## Stand portable alu Mini Dock USB-C™ 9 en 1 DualView HDMI® + DP + LAN



### Le TOP de la Docking de bureau !

Station d'accueil tout aluminium 9 en 1 installée dans un socle réhausseur.

- › Entrée : USB-C™ (DP Alt mode ou TB3)
- › Double vidéo: HDMI®, DisplayPort, (sauf Mac M1)
- › Sorties : RJ45, Audio, USB-A USB-C™ (DP) Carte SD



## Dexlan

	RÉF. CONSTRUCTEUR	RÉF.
Stand portable alu Mini Dock USB-C 9en1 DualView HDMI+DP+LAN	DEX-310790	<b>310790</b>
Chargeur secteur usb Type c™ power delivery 100 w	PD-100G	<b>348406</b>

## Support ventilé pour ordinateur portable 15"

- › Nombre de positions : 2 (incliné et à plat)
- › Autoalimenté par câble USB intégré
- › 2 ventilateurs de 125 mm silencieux (10 db)
- › Dimensions : 340 x 250 x 23 mm
- › Poids : 435 g



**+** Double ventilation !

	RÉF.
Support ventilé pour ordinateur 15"	<b>903412</b>

## Réhausseur pliable aluminium PC portable

### Le refroidisseur silencieux !

Ce réhausseur d'ordinateur portable est pliable et convient aux portables de 11" à 16". Avec ses 6 niveaux d'inclinaison réglables, il est excellent pour votre confort et préserve vos vertèbres pendant la lecture et la frappe.

- › Crée un angle confortable de 13° à 41°
- › Améliore la dissipation de chaleur
- › Mécanique robuste et pliable pour le transport



	RÉF.
Réhausseur pliable aluminium PC portable	<b>903427</b>

## Support Ventilé ECO

- › Pour portable de 11" à 15.4"
- › Ventilateur 120 x 120 x 15mm 20 dBA
- › Hub 2 ports USB 2.0
- › Dimension du socle 330 x 225 x 40 mm
- › Poids 475 g



**+** Avec Hub 2 ports USB intégré

	RÉF.
Support ventilé ECO	<b>903416</b>

## Réhausseur PC portable réglable

- › Support métallique avec patins antidérapants
- › Tube ajustable pour régler la hauteur du support
- › Dimensions : 169 x 256 x 238,5 mm
- › Hauteur ajustable : 16 - 165 mm
- › Poids maximum supporté : 15 kg



**+** Hauteur ajustable !

	RÉF.
Support multifonction	<b>903413</b>

## Support aluminium multifonction

- › Support en aluminium avec patins antidérapants
- › 2 modes d'utilisation (support de bureau, support d'itinérance à plat)
- › 5 positions d'inclinaison (support de bureau) : 21°, 24°, 31°, 36° et 39°
- › Tapis de souris en mousse (support à plat)
- › Dimensions à plat : 505 x 225 x 12 mm
- › Poids : 550 g



**+** Idéal en itinérance !

	RÉF.
Support multifonction	<b>903411</b>

## Support deluxe PC portable

- › Support métallique antidérapant avec mousse
- › Optimise la dissipation de chaleur en dessous du PC
- › Pieds en silicone antidérapants
- › Finitions haute qualité et couleur argentée
- › Dimensions : 239 x 210,5 x 67,5 mm



**+** Antidérapant !

	RÉF.
Support deluxe PC portable	<b>903414</b>

## Réhausseur PC portable télescopique en aluminium

- › Meilleur angle de vision : position de visualisation optimale
- › Circulation d'air accrue
- › Hauteur réglable adaptée à la taille de l'écran : 11" ~ 15" jusqu'à 5Kg



	RÉF.
Réhausseur PC portable télescopique en aluminium	<b>903419</b>



### Bagagerie éco-conçue RE.LIFE

- › De 70 à 90% de matières recyclées
- › Matières recyclées et certifiées par le label Global Recycled Standard
- › Sac à dos, sacoche et housse dotées de compartiments renforcés pour protéger le PC (jusqu'à 16" pour le sac à dos) et de nombreuses poches
- › Bandoulière et passant trolley inclus dans la sacoche
- › Matières résistantes à l'eau



	RÉF. MOBILIS	RÉF.
Sac à dos RELIFE éco-conçu pour PC jusqu'à 16"	064001	<b>768552</b>
Sacoche (14" - 15,6")	064002	<b>768563</b>
Housse (12,5" - 14")	064004	<b>772793</b>

### Coque clamshell durcie éco-conçue THE ONE

- › Eco-conçue avec 20% de matières recyclées (GRS)
- › Pour PC portable de 12,5 à 14"
- › Ouverture totale et sangles de maintien pour l'ordinateur
- › Coque rigide en EVA thermoformée
- › 1 poche à soufflet accessoires



	RÉF. MOBILIS	RÉF.
Coque clamshell durcie éco-conçue THE ONE	003067	<b>772796</b>

### Sacs à dos et sacoche éco-conçus THE ONE BASIC

- › Conçu avec 20% de matières recyclées
- › 30% de matières recyclées pour la sacoche
- › Matières recyclées et certifiées par le label Global Recycled Standard
- › Bandoulière incluse (pour les saches)
- › Compartiment renforcé pour PC
- › Matière étanche et fond renforcé
- › Matière résistante à l'eau
- › Bandoulière et passant trolley



	RÉF. MOBILIS	RÉF.
Sac à dos (14-15,6")	003063	<b>772493</b>
Sacoche (11-14")	003061	<b>772481</b>
Sacoche (14-16")	003062	<b>772492</b>

### Sac à dos et housse éco-conçus THE ONE

- › Gamme éco-conçue en matières recyclées
- › 20% de matières recyclées pour le sac à dos
- › 45% de matières recyclées pour la housse
- › Compartiment renforcé pour PC + rangement tablette (sac à dos)
- › Passant trolley (sac à dos)
- › Matière étanche et fond renforcé
- › Compatible MacBook Air et MacBook Pro 13.3" (housse)



	RÉF. MOBILIS	RÉF.
Sac à dos (14-15,6")	003064	<b>772482</b>
Housse (12,5-14")	003065	<b>772483</b>

### Sac à dos et sacoche éco-conçus EXECUTIVE

- › De 20 à 25% de matières recyclées
- › Matières recyclées et certifiées par le label Global Recycled Standard
- › Nombreuses poches de rangements
- › Compartiments renforcés pour PC
- › Passant trolley
- › Matière déperlante & étanche



	RÉF. MOBILIS	RÉF.
Sac à dos (jusqu'à 14-16")	005034	<b>766004</b>
Sacoche (11-14")	005032	<b>766007</b>
Sacoche (14-16")	005033	<b>766008</b>

### Câbles de sécurité

#### Pensez à sécuriser votre matériel

- › Compatible avec toutes les encoches de sécurité
  - Ref.001329 Nano (avec encoche 2.5x6mm)
  - Ref.001272 Wedge (avec encoche 4.5x3.2mm)
  - Ref.001326 T.Lock (avec encoche 7x3mm)
- › Livré avec 3 clés - compatible clé Pass

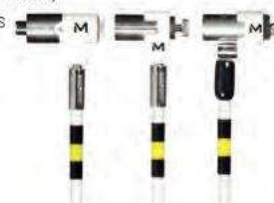

	RÉF. MOBILIS	RÉF.
Câbles de sécurité Nano	001329	<b>772486</b>
Câbles de sécurité Wedge	001272	<b>766015</b>
Câbles de sécurité T.Lock	001326	<b>772476</b>



# MOBILIS®

CARE & CARRY

**COQUES DE PROTECTION  
FABRIQUÉES EN FRANCE  
RECYCLÉES LABELISÉES  
ANTIMICROBIENNES**

## Coque de protection éco-conçue RE.LIFE

- › Fabriquée avec 55% de matériaux recyclés
- › Matière recyclée aspect cuir
- › Rabat intelligent : veille automatique (selon modèle)
- › 2 positions : mode vidéo et mode clavier



	RÉF. MOBILIS	RÉF.
Coque RE.LIFE Galaxy Tab A8 10.5"	068004	<b>772733</b>
Autres modèles disponibles	Nous consulter	

## Folio de protection éco-conçu EDGE

- › Fabriqué avec 30% de matériaux recyclés
- › AIR CELL SYSTEM et EDGES SYSTEM protégeant en cas de chute
- › Mise en veille automatique grâce au rabat (selon modèle)
- › Porte-stylet inclus



	RÉF. MOBILIS	RÉF.
Coque EDGE iPad 10.2" (9/8/7th gen)	060001	<b>766981</b>
Autres modèles disponibles	Nous consulter	

## Coque de protection PROTECH avec trépied et poignée rotative 360°

- › Complexe TFP 4.0 et système breveté pour amortir et absorber les chocs
- › Résistance aux chutes jusqu'à 500 chutes de 1.2m
- › Passant main avec trépied rotatif 360° mode portrait/paysage
- › Accessoires inclus : bandoulière, patte de saisie, porte stylet
- › Haute protection (20x supérieur à la norme MIL-STD)
- › Fabriquée avec 30% de matériaux recyclés et 100% recyclable



	RÉF. MOBILIS	RÉF.
Coque PROTECH Surface GO 3 / GO2 / GO	067004	<b>772329</b>
Autres modèles disponibles	Nous consulter	

## ACTIV - Etui de protection renforcé pour PC

- › Haute résistance aux chutes : jusqu'à 200 chutes de 1.2m
- › Système breveté contre les chutes et norme IK08
- › Bandoulière, patte élastique de saisie et porte stylet inclus
- › Matière étanche et lavable
- › Fabriqué en France



	RÉF. MOBILIS	RÉF.
Coque ACTIV Surface PRO 7+/7/6/2017/4	051004	<b>766948</b>
Autres modèles disponibles	Nous consulter	

## Coque de protection éco-conçue et antimicrobienne SPECTRUM-R

- › Fabriquée avec 100% de matériaux recyclés et 100% recyclable
- › Matières recyclées et certifiées par le label Global Recycled Standard
- › Technologie antimicrobienne : élimination jusqu'à 99% en 2h
- › Résistance aux chutes et aux chocs
- › Mince et protecteur



	RÉF. MOBILIS	RÉF.
Coque SPECTRUM-R iPhone 14 / iPhone 13	066034	<b>773469</b>
Autres modèles disponibles	Nous consulter	

## Protège-écran incassable antimicrobien et anti-chocs IK06

**La protection d'écran la plus résistante aux chocs**

- › Anti-chocs: normé IK06 et anti-rayures (dureté 6H)
- › Protège-écran souple incassable
- › Technologie antimicrobienne : élimination jusqu'à 99% en 2h
- › Kit de pose fourni



	RÉF. MOBILIS	RÉF.
Protège-écran IK06 iPad 10.2" (9/8/7th gen)	036177	<b>766769</b>
Autres modèles disponibles	Nous consulter	



# Targus®

## Collection Cypress

Aussi esthétique que responsable

Cypress, c'est plus de 4 millions de bouteilles en plastique sauvées des décharges et des océans ! Une gamme pour MacBook et ordinateurs portables, fabriquée à partir de déchets plastiques recyclés, et 100% recyclable.



CYPRESS  
COLLECTION  
eco/smart



	RÉF. TARGUS	RÉF.
Sac à dos Intellect - 15.6"	TBB565GL	<b>766304</b>
Sac à dos Cypress Hero avec EcoSmart 15.6"	TBB58602GL	<b>767530</b>
Sac à dos Cypress Convertible avec EcoSmart 15.6"	TBB58702GL	<b>767533</b>
Sac à dos Cypress Security avec EcoSmart - 15.6"	TBB58802GL	<b>767535</b>
Sacoche Cypress Slimcase EcoSmart 14"	TBS92602GL	<b>767555</b>
Sacoche Cypress Slimcase EcoSmart 15.6"	TBS92502GL	<b>767553</b>
Housse Cypress avec EcoSmart 14"	TBS64602GL	<b>766761</b>
Sacoche Cypress avec EcoSmart 15.6"	TBT92602GL	<b>767566</b>
Sac à dos Newport Ultra Slim - 15"	TBB598GL	<b>767544</b>
Sac à dos Newport 15"	TBB599GL	<b>767545</b>
Sac à dos Mobile Tech Traveler XL EcoSmart 15.6"	TBB612GL	<b>771996</b>
Sac à dos Mobile Elite 15-16"	TBB618GL	<b>772745</b>

## Pochettes EcoSmart® Multi-Fit

S'adaptent à toutes les tailles de MacBook et d'ordinateurs portables

Le matériel extensible offre un ajustement sécurisant, quelle que soit la taille de l'écran. 8 bouteilles PET sauvées par pochette !



CYPRESS  
COLLECTION  
eco/smart



	COULEUR	RÉF. TARGUS	RÉF.
	11-12"		
Housse Cypress avec EcoSmart	Gris	TBS64902GL	<b>767551</b>
Pochette EcoSmart® Multi-fit	Noir	TBS650GL	<b>771992</b>
	13-14"		
Housse Cypress avec EcoSmart	Gris	TBS64602GL	<b>766761</b>
Pochette EcoSmart® Multi-fit	Noir	TBS651GL	<b>771993</b>
	15-16"		
Housse Cypress avec EcoSmart	Gris	TBS64702GL	<b>767549</b>
Pochette EcoSmart® Multi-fit	Noir	TBS652GL	<b>771985</b>
Sac à dos à roulettes Mobile Tech	Noir	TBR040GL	<b>772012</b>
Sac à roulettes Executive	Noir	TBR003EU	<b>166865</b>

## Etuis pour tablette EcoSmart®

Prendre un gros impact, sans en faire un !

Un choix responsable, en conservant les mêmes hautes performances et tests de chute de niveau militaire.



CYPRESS  
COLLECTION  
eco/smart



	RÉF. TARGUS	RÉF.
Protection à rabat VersaVu Classic pour tablette 12.9"	THZ749GL	<b>766324</b>
Étui de protection pour Microsoft Surface Go	THZ779GL	<b>767627</b>
Protection à rabat pour tablette rotatif à 360° SafeFit Universal - 8.5"	THZ784GL	<b>767631</b>
Protection à rabat pour tablette rotatif à 360° SafeFit Universal - 10.5"	THZ78502GL	<b>767632</b>
Protection à rabat pour tablette rotatif à 360° SafeFit Universal - 10.5"	THZ78503GL	<b>767633</b>
Protection à rabat pour tablette rotatif à 360° SafeFit Universal - 10.5"	THZ785GL	<b>767635</b>

## Collection Sagano Eco Smart

Une fusion entre un style contemporain et des matériaux éco-responsables.

Limitez votre empreinte carbone avec ces sacs respectueux de la planète, qui économisent de l'énergie et réduisent la pollution pendant la phase de production



	RÉF. TARGUS	RÉF.
Sac à dos d'ordinateurs portables Travel Sagano EcoSmart 16"	TBB634GL	<b>773259</b>
Sacoche d'ordinateurs portables 15.6"	TBB635GL	<b>773253</b>
Sac à dos d'ordinateurs portables Campus Sagano EcoSmart 16"	TBB636GL	<b>773260</b>
Sacoche d'ordinateur portable Sagano EcoSmart 14"	TBS574GL	<b>773261</b>
Sacoche d'ordinateur portable Sagano Slimcase 15-16"	TBS577GL	<b>773252</b>

## Le Travail Réinventé

Travail à domicile

Targus est peut-être l'un des principaux fabricants d'accessoires technologiques de voyage, mais nous proposons également une gamme complète d'accessoires de bureau à domicile pour le nombre croissant de professionnels du monde entier qui travaillent à domicile - des accessoires tels que des stations d'accueil, des câbles, des adaptateurs, des claviers et des souris. Que vous ayez choisi de travailler à domicile ou que vous vous retrouviez à travailler chez vous en raison d'une perturbation de votre environnement de travail, vous voudrez disposer de tous les équipements nécessaires au bon déroulement de votre journée de travail.



	RÉF. TARGUS	RÉF.
Support portatif pour ordi. port. 15.6" avec station d'accueil	AWU100005GL	<b>772682</b>
Support portatif pour ordi. port. 15.6" avec station d'accueil	AWU100205GL	<b>772679</b>
Chargeur d'ordinateur port., tablette et téléphone USB-C 100 W	APA108EU	<b>772677</b>



## Les docks mobiles : la connectivité en toute simplicité

Au bureau, à la maison, à l'école, ou entre les deux !

Connectez-vous facilement aux écrans de salle de conférence, à des écrans externes, et multipliez les ports de votre ordinateur portable avec les stations d'accueil mobiles Targus compactes et légères, pour vidéo DP Alt Mode. Portables et polyvalentes, elles sont parfaites pour le travail hybride !



	RÉF. TARGUS	RÉF.
Dock USB-C Single 4K HDMI/VGA 100W pass-thru	DOCK419EUZ	<b>767489</b>
Dock USB-C Dual 4K HDMI 100W pass-thru	DOCK423EUZ	<b>771995</b>
Station d'accueil pour téléphone USB-C	AWU420GL	<b>771836</b>
Station d'accueil pour téléphone USB-C Dual HD 80W PD	DOCK116GLZE	<b>773255</b>

GARANTIE  
**02**  
ANS

## Les docking de bureau

Chargez et connectez votre ordinateur et vos accessoires, et utilisez jusqu'à 4 écrans externes 4K !

Pour un espace plus zen, et plus facile à utiliser. Découvrez les capacités multi-plateformes des stations d'accueil pour ordinateurs portables les plus innovantes actuellement sur le marché. Targus a développé des stations d'accueil universelles qui fonctionnent avec les plates-formes Mac® et PC, ainsi qu'avec Chrome OS™, Android™ et Linux®.



	RÉF. TARGUS	RÉF.
Dock USB-C Dual 4K HDMI/DP 65W +Thunderbolt	DOCK310EUZ	<b>767485</b>
Dock USB-C Dual 4K 1xHDMI/2xDP 85W DisplayPort	DOCK430EUZ	<b>767490</b>
Dock USB-C Dual 4K 2xHDMI/2xDP 100W	DOCK182EUZ	<b>772684</b>
Dock USB-C Quad 4K 4xHDMI/4xDP 100W +Thunderbolt	DOCK570EUZ	<b>767491</b>
Station d'accueil USB-C hybride/universelle 4K PD 100W	DOCK710EUZ	<b>773255</b>

GARANTIE  
**03**  
ANS

## Filtres de confidentialité

Protégez vos données à l'écran, et votre santé !

D'une largeur de 12 à 24 pouces, Targus propose des filtres pour tous les types d'ordinateurs, des portables aux tablettes en passant par les ordinateurs de bureau, permettant un blocage contre tout visionnage en biais. Filtre de lumière bleue intégré, pour protéger vos yeux et votre santé. Anti-reflet et non réfléchissant pour prévenir la fatigue oculaire, et pouvoir travailler où que vous soyez. Agit également comme protecteur d'écran.



	RÉF. TARGUS	RÉF.
Écran de Confidentialité 12.5" W (16:9)	ASF125W9EU	<b>160325</b>
Écran de Confidentialité 13.3" W (16:9)	ASF133W9EU	<b>160326</b>
Écran de Confidentialité 13.3" W (16:10)	ASF133WEU	<b>159146</b>
Écran de Confidentialité 14.1" W (16:10)	ASF141WEU	<b>160328</b>
Écran de Confidentialité 14" W (16:9)	ASF14W9EU	<b>159147</b>
Écran de Confidentialité 15.4" W (16:10)	ASF154WEU	<b>160329</b>
Écran de Confidentialité 15.6" W (16:9)	ASF156W9EU	<b>160330</b>
Filtre de Confidentialité 19" W (4:3)	ASF190EU	<b>160334</b>
AM Privacy Screen 24" W 16:10	ASF24WEU	<b>159154</b>
Privacy Screen 27" W 16:9 AM	ASF27W9EU	<b>159153</b>
Privacy Screen 22" W 16:9 AM	ASF22W9EU	<b>159134</b>

GARANTIE  
**02**  
ANS

## Câbles antivol universels

Le 1er câble antivol universel au monde !

Les équipements informatiques peuvent être équipés d'une variété de fentes de verrouillage, de nombreux parcs informatiques ont un mélange de différentes solutions. Les gammes d'antivol universels Targus sont uniques :

- › Mécanismes de tête dynamiques et interchangeables
- › Sécurisez une grande variété d'équipements informatiques : présents, passés, et futurs
- › Restez simple, et efficace : faites votre choix, avec clé, à combinaison, sérialisé !



	RÉF. TARGUS	RÉF.
Câble antivol universel DEFCON® 3-in-1, à clé, avec master key (25pk)	ASP85MKGLX-25	<b>767444</b>
Câble Antivol (Serrure à câble à combinaison sérialisée)	ASP66GLX-S	<b>767431</b>
Câble Antivol universel à clé avec tête de serrure adaptable.	ASP95GL	<b>772871</b>
Câble Antivol universel avec tête de verrouillage adaptable.	ASP96GL-S	<b>772882</b>
Câble Antivol universel à combinaison réinitialisable avec tête de serrure adaptable.	ASP96RGL	<b>772867</b>
Câble Antivol à clé universelle avec tête de serrure adaptable - Lot de 25	ASP95MKGLX-25	<b>772880</b>

GARANTIE  
**02**  
ANS

## Gammes de produits Antimicrobiens

La protection antimicrobienne DefenseGuard™, infusée dans nos produits pour éliminer et prévenir la croissance des bactéries sur les surfaces et les points de contact des produits, elle offre une surface durable et plus propre.

Il a été prouvé qu'il protège les sacs, les étuis, les claviers et les souris contre les germes. Il ne s'efface pas et ne se lave pas, il est conçu pour la vie.



	RÉF. TARGUS	RÉF.
Stylét + Styl pour smartphones et écrans tactiles	AMM163AMGL	<b>772516</b>
Stylét pour smartphones et écrans tactiles - Noir	AMM165AMGL	<b>772508</b>
Stylét pour smartphones et écrans tactiles - Bleu	AMM16502AMGL	<b>772887</b>
Souris antimicrobienne Bluetooth® Works with Chromebook™	AMB844GL	<b>772788</b>
Souris Droitier sans fil Blue Trace 1600 DPI	AMW584GL	<b>772019</b>
Souris Ambidextre antimicrobienne Bluetooth - Noir	AMB581GL	<b>772892</b>
Souris Droitier Bluetooth Optique 2400 DPI	AMB582GL	<b>772888</b>
Souris ambidextre USB-A. DefenseGuard Optique 1000 DPI	AMU81AMGL	<b>772889</b>
Clavier Bluetooth QWERTY Français	AKB864FR	<b>772506</b>
Clavier Bluetooth ergonomique pliable. AZERTY	AKF003FR	<b>772004</b>
Clavier Bluetooth antimicrobien AZERTY Français	AKB863FR	<b>772013</b>
Étui pour tablette Click In pour Samsung Tab A8 10.5"	THZ919GL	<b>772757</b>
Étui pour tablette antimicrobien SafePort 10.2" pour iPad	THD516GL	<b>772755</b>
Tapis de souris antimicrobien ultraportable	AWEB20GL	<b>772891</b>

## Visio conférence

Une gamme de produits complète qui vous permet d'aménager votre bureau et travailler confortablement et efficacement à domicile.



	RÉF. TARGUS	RÉF.
Télécommande de présentation pour ordinateur	AMP13EUZ	<b>766265</b>
Webcam Full HD USB 2.0 Webcam Pro 1080p avec couvercle	AVC041GL	<b>772881</b>
Webcam Full HD USB 2.0 Webcam Plus 1080p avec mise au point + couvercle	AVC042GL	<b>772868</b>
Enceinte portable - Noir	AEM105GL	<b>773245</b>
Casque avec fil arceau appel/musique USB-A - Noir	AEH102GL	<b>772874</b>
Casque avec fil et sans fil arceau USB-C - Noir	AEH104GL	<b>772878</b>

# PHILIPS

## Enregistreur pour la dictée

**Qualité audio supérieure et design haut de gamme !**

Enregistreur vocale numérique avec un interrupteur à 4 positions et deux micros intégrés. Logiciel SpeechExec® Dictate pour deux ans inclus.

- › Deux micros intégrés pour des enregistrements audio de qualité.
- › Possibilité de corrections de dictée : effacement, écrasement, insertion.
- › Logiciel de flux de travail SpeechExec® Dictate pour une gestion efficace des données.
- › Grand écran couleur et interface intuitive pour une utilisation facile et pratique.



GARANTIE  
02 ANS

	RÉF. PHILIPS	RÉF.
Pocket-Mémo® 7200 avec un slider unique à 4 positions DPM7200/02	DPM7200/02	773201
Pocket-Mémo® 6000 avec des boutons poussoirs DPM6000/02	DPM6000/02	773209

## VoiceTracer DVT2110

**Enregistrez vos notes ou conversations !**

Enregistrement exceptionnel et son cristallin, le VoiceTracer de Philips 2110 est le compagnon idéal pour enregistrer des interviews, conversations et petites réunions. Grâce à ses deux microphones haute qualité, vos enregistrements seront toujours clairs et intelligibles, et aucune voix ne sera perdue.

- › Enregistrement stéréo MP3 et PCM
- › 8 Go de mémoire interne offrant jusqu'à 88 jours d'enregistrement
- › Prêt à l'emploi sous Windows, macOS et Linux



GARANTIE  
02 ANS

	RÉF. PHILIPS	RÉF.
VoiceTracer DVT2110	DVT2110/00	773180

## VoiceTracer DVT4110

**Qualité audio supérieure !**

Capturez conférences et locuteurs distants avec une qualité audio exceptionnelle grâce aux trois microphones haute fidélité spécialisés. Enregistrez et commandez votre enregistreur à distance à l'aide de votre application pour smartphone pour encore plus de flexibilité. Partagez facilement vos fichiers avec le monde entier via l'application.

- › Trois microphones stéréo spécialisés pour capturer les locutions à distance
- › 8 Go de mémoire interne offrant jusqu'à 88 jours d'enregistrement
- › Prêt à l'emploi sous Windows, macOS et Linux



GARANTIE  
02 ANS

	RÉF. PHILIPS	RÉF.
VoiceTracer DVT4110	DVT4110/00	773190

## Microphones de conférence

**Portable SmartMeeting® avec Sembly AI®**

Mettez toutes vos réunions par écrit sans effort ! Avec un résumé proposé, et les points essentiels abordés. Le microphone de conférence SmartMeeting de Philips (avec ou sans caméra) et l'application Sembly AI (utilisant l'intelligence artificielle) vous propose de mettre vos réunions (en présentiel ou non) par écrit automatiquement. Sa technologie intelligente améliore la capture de la parole, filtre le bruit, et garantit des transcriptions claires et naturelles pour ne rien louper de la réunion :

- › Enregistrement sur 360° avec microphone à quatre matrices de haute qualité
- › Haut-parleurs intégrés
- › Prise de notes automatique des réunions (1 mois d'essai gratuit + 4 réunions par mois)
- › Résumé instantané de la réunion
- › Transcription intelligente consultable et partageable disponible sur l'application. Possibilité de rajouter des notes manuellement pendant la réunion
- › Technologie Voice ID, permettant de séparer chaque locuteur et attribuer une empreinte vocale à chacun,
- › Caméra 4K intégrée pour le PSE0550 ou sans caméra pour la version PSE0540.

NOUVEAU



NOUVEAU  
2023



	RÉF. PHILIPS	RÉF.
SmartMeeting sans caméra	PSE0540	773708
SmartMeeting avec caméra	PSE0550	773709

## VoiceTracer DVT8110

**Enregistrement d'exception, partage instantané !**

Capturez chaque réunion dans une qualité audio exceptionnelle et sans bruit. Il suffit de placer le microphone de réunion à 360° sur la table et d'appuyer sur un bouton pour enregistrer tous les participants, depuis tous les angles.

- › Enregistrement à 360° pour des réunions parfaitement documentées
- › 8 Go de mémoire interne offrant jusqu'à 88 jours d'enregistrement
- › Qualité d'enregistrement de 24 bits/96 kHz



GARANTIE  
02 ANS

	RÉF. PHILIPS	RÉF.
VoiceTracer DVT8110	DVT8110/00	772849

## SpeechMike® Premium

**Avec ou sans fils. Livré sans logiciel.**

Le SpeechMike Premium existe en deux versions : AIR (SMP4000) sans fil, et avec fil (SMP3700). Bénéficiez de tous les avantages du microphone de dictée leader du secteur, avec des touches paramétrables, pour toujours être plus efficace et rapide.

Enfin, captez votre voix avec un microphone de haut de gamme, de qualité studio, avec un filtre anti-bruit intégré, pour une utilisation optimale avec un logiciel de reconnaissance vocale (non inclus). Grâce à la technologie innovante, le SpeechMike Premium Air offre un maximum de mobilité.



GARANTIE  
02 ANS

	RÉF. PHILIPS	RÉF.
SpeechMike Premium AIR sans fil	SMP4000	772845
SpeechMike Premium avec fil	SMP3700	772844

# Dictaphones et systèmes audio professionnels Olympus

## OLYMPUS®

### ENREGISTREURS AUDIO



MODÈLE	VP-20	VN-540PC	VN-541PC	WS-852	WS-853
USAGE(S)	Notes / Interview	Notes / Apprentissage	Notes / Apprentissage	Notes / Conférences	Notes / Conférences
FORMAT D'ENREGISTREMENT	PCM / MP3	WMA	WMA	MP3	MP3
MÉMOIRE INTERNE	8Go	4Go	4Go	4Go interne / Jusqu'à 32Go avec MicroSD	8Go interne / Jusqu'à 32Go avec MicroSD
AUTONOMIE	50 heures	52 heures	60 heures	110 heures	110 heures
CONNECTIVITÉ	USB intégré	Câble USB	Câble USB	USB intégré	USB intégré
FONCTIONS CLÉS	Microphone stéréo omnidirectionnel / Filtre anti frottement / Filtre basse séquence	Quatre scènes d'enregistrement disponibles / Fonction réduction du bruit ambiant	Microphones directionnels stéréo / Filtre basse séquence	6 modes scènes dont réunion & conférence	6 modes scènes dont enregistrement téléphonique et reconnaissance vocale
REF. OLYMPUS	V413130BE000	V405291BE000	V405281BE000	V415121SE000	V415131BE000
REF.	<b>771732</b>	<b>766354</b>	<b>766348</b>	<b>766359</b>	<b>766344</b>



MODÈLE	LS-P1	DM-720	Kit DM-720 Meet & Record	Kit DM-720 Conference
USAGE(S)	Nature, interview, musique & voix	Dictée / Interviews / Réunions	Dictée / Interviews / Réunions	Dictée / Interviews / Réunions
FORMAT D'ENREGISTREMENT	PCM / MP3	PCM / MP3	PCM / MP3	PCM / MP3
MÉMOIRE INTERNE	4Go	4Go	4Go	4Go
AUTONOMIE	39 heures	100 heures	100 heures	100 heures
CONNECTIVITÉ	USB intégré	USB intégré	USB intégré	USB intégré
FONCTIONS CLÉS	Microphone directionnel stéréo / Balance de voix & réduction de bruit	Microphone zoom stéréo / Système Trespic	Microphone zoom stéréo / Système Trespic	Microphone zoom stéréo / Système Trespic
CONTENU DU KIT	-	-	DM-720, Microphone périphérique ME-33	DM-720, 2x Microphones ME-30, étui CS150 et écouteurs E39
REF. OLYMPUS	V414141SE000	V414111SE000	V414111SE030	V414111SE050
REF.	<b>766357</b>	<b>766358</b>	<b>766347</b>	<b>766351</b>

### DICTÉE PROFESSIONNELLE



MODÈLE	DS-2600	Kit de Dictée & Transcription	Kit de Transcription AS-2400	Kit de Transcription AS-9000
USAGE(S)	Dictée / Interviews / Réunions / Discours texte	Dictée / Interviews / Réunions / Discours texte	Transcription	Transcription
FORMAT D'ENREGISTREMENT	PCM / MP3	PCM / MP3	-	-
MÉMOIRE INTERNE	2Go	2Go	-	-
AUTONOMIE	-	-	-	-
CONNECTIVITÉ	Câble USB	Câble USB	-	-
FONCTIONS CLÉS	2 microphones omnidirectionnels stéréo / Gestion facile de la dictée avec DSS Player Standard	2 microphones omnidirectionnels stéréo / Gestion facile de la dictée avec DSS Player Standard / Transcription facile grâce à l'AS-2400	-	-
CONTENU DU KIT	DS-2600, DSS Player Standard	DS-2600, AS-2400, DSS Player Standard License - Module de dictée & de transcription	Pédalier RS28H, écouteurs E103, logiciel de transcription DSS Player	Pédalier RS31H, écouteurs E103, logiciel de transcription OMDS R7
REF. OLYMPUS	V741030BE000	V741030BE010	N2275726	V7410600E000
REF.	<b>766356</b>	<b>771733</b>	<b>766346</b>	<b>766360</b>

### ACCESSOIRES



MODÈLE	Microphone ME-34	Microphone ME33	Microphone ME15
USAGE	Conférence	Conférence	Interview
FONCTION CLÉ	Microphone zoom directionnel	Microphone omnidirectionnel	Micro cravate omnidirectionnel
REF. OLYMPUS	V4571510E000	V4571410E000	N1294726
REF.	<b>766355</b>	<b>766352</b>	<b>766361</b>

# Tablettes à stylet avec et sans écran WACOM

## wacom®

### Wacom Intuos family

#### Idéal pour annotation des ressources pédagogiques

Notre Wacom Intuos est disponible en version 6 pouces et 8 pouces, avec une grande surface d'écriture qui s'étend de bord à bord. Utilisez un simple câble USB ou choisissez les modèles S Bluetooth / M Bluetooth pour bénéficier de la connexion sans fil. Cette tablette à stylet, légère et durable, est facile à ranger et à transporter d'une salle de classe à une autre.

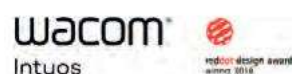

MODÈLE	Wacom Intuos Small	Wacom Intuos, Bluetooth®Small	Wacom Intuos, Bluetooth®Medium
COULEURS	Noir	Noir Pistache	Noir Pistache
TAILLE (MM)	200 x 160 x 8,8	200 x 160 x 8,8	264 x 200 x 8,8
SURFACE ACTIVE (MM)	152 x 95	152 x 95	216 x 135
SANS FIL	Non	Bluetooth 4.2	
PILE/BATTERIE AUTONOME EN UTILISATION CONTINUE	Non	L/Non	15 heures minimum
CONNECTIVITÉ	USB-A ; slot de sécurité ; Bluetooth 4.2 pour la connexion sans fil (sur les modèles Bluetooth uniquement)		
TOUCHES EXPRESSKEY™	4 touches ExpressKey™ propres à l'application personnalisables		
REF. WACOM	CTL-4100	CTL-4100WLK CTL-4100WLE	CTL-6100WLK CTL-6100WLE
REF.	<b>766374</b>	<b>766365 769440</b>	<b>766412 766420</b>

### One by Wacom

La One by Wacom est la moins chère de nos tablettes à stylet. Disponible en version 6 pouces et 8 pouces, elle se destine aux enseignants, aux élèves et aux étudiants. Avec son design portable léger, elle se prête aux petits espaces et aux configurations d'enseignement flexibles.



#### One by WACOM™

MODÈLE	One by Wacom format Small	One by Wacom format Medium
DIMENSIONS (L x P x H)	210 x 146 x 8,7 mm, sans étiquette ni pied en caoutchouc	277 x 189 x 8,7 mm, sans étiquette ni pied en caoutchouc
SURFACE ACTIVE D'ÉCRITURE (L x P)	152 x 95 mm	216 x 135 mm
NIVEAUX DE PRESSION DU STYLET	2048 niveaux	2048 niveaux
CONTENU DU COFFRET :	Tablette à stylet petit format, stylet, câble USB 1 m, 3 pointes de rechange standard, extracteur de pointe, guide de mise en route, document « Informations importantes sur le produit »	Tablette à stylet moyen format, stylet, câble USB 1 m, 3 pointes de rechange standard, extracteur de pointe, guide de mise en route, document « Informations importantes sur le produit »
REF. WACOM	CTL-472	CTL-672
REF.	<b>766381</b>	<b>766366</b>

### Wacom One

#### Une solution économique

Un écran interactif économique offrant aux enseignants un second écran Full HD de 13,3 pouces. Avec sa surface à la friction naturelle, il recrée les sensations de l'écriture sur une vraie feuille de papier avec le stylet sans pile ni batterie.

Comme une toile papier : une surface avec une friction naturelle et un minimum de reflets.

Comme un stylo classique : sans pile ni batterie, le stylet est aussi agréable à regarder qu'à tenir.

Bonus pack inclus : découvrez des applications incroyables.

Wacom® One  
Creative Pen Display



REF. WACOM	TAILLE	REF.
DTC133	13,3"	<b>766407</b>

# Tablettes à stylet avec et sans écran WACOM

## wacom®

### Wacom Cintiq 16 / 22

#### L'essentiel de la création au bout de votre stylet

Les Wacom Cintiq 16 et 22 sont des écrans de création à stylet d'un nouveau genre dont les fonctionnalités sont optimisées pour les artistes débutants. Avec la fidélité de ses couleurs, la netteté de la HD, l'ergonomie de son design, sans oublier le stylet Pro Pen 2 super-réactif, ils vous offrent des sensations naturelles et font franchir un nouveau cap à votre imagination et vos illustrations.

- › Taille de l'écran : 16 et 22"
- › Résolution : Full HD
- › Saisie au stylet : oui
- › Stylet Pro Pen 2 inclus



## wacom®

### Cintiq

REF. WACOM	TAILLE	REF.
DTK2260K0A	22"	<b>766378</b>
DTK1660K0B	16"	<b>766398</b>

### Wacom Cintiq Pro 16

#### Précision redéfinie dans un design compact

Lorsque la créativité se manifeste, vous souhaitez concrétiser votre vision sans effort. C'est pourquoi nous avons affiné Wacom Cintiq Pro 16 pour vous permettre de l'utiliser de manière encore plus pratique et naturelle. Vous pouvez vous plonger pleinement dans votre métier en profitant d'une ergonomie améliorée et d'une expérience intuitive du stylet sur l'écran.

- › Stylet Pro Pen 2 sans pile ni batterie avec 2 boutons latéraux personnalisables et 8192 niveaux de pression pour la pointe de stylet et la gomme
- › Dimensions : 39,6 cm (15,6")
- › Résolution de l'écran : Ultra HD (3840 x 2160)

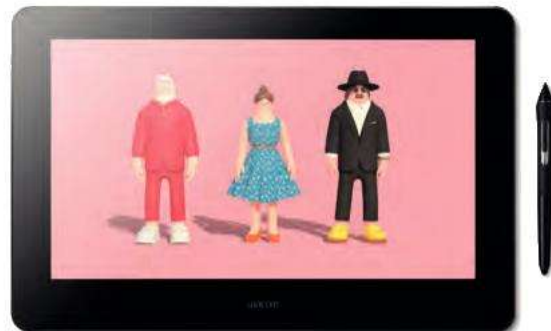

## wacom®

### Cintiq Pro

REF. WACOM	TAILLE	REF.
DTH167K0B	16"	<b>772540</b>

### Wacom Cintiq Pro 27

#### Des performances inédites pour inspirer la créativité

Plus d'écran, plus d'espace. Idéal pour la conception de produits, les effets visuels vidéo, la sculpture et l'animation 3D, le print design et la photographie. Chaque détail de l'écran Wacom Cintiq Pro 27 a été pensé pour une harmonie totale entre l'artiste et son outil.

- › Résolution : Jusqu'à 4k Ultra HD (3840 x 2160)
- › Niveaux de pression du stylet : 8192
- › Prise de touches ExpressKey™ (intégrée)
- › Multi-touch : oui (avec fonction tactile sélective)



## wacom®

### Cintiq Pro

REF. WACOM	TAILLE	REF.
DTH271K0B	27"	

## Consommables

Nettoyage - Souffleurs d'air sec	406
Nettoyage - Lingettes et chiffons	407
Nettoyage - Gamme virucide et kits	408
Nettoyage - Nettoyants divers	409
Etiqueteuses bureautiques DYMO	410
Etiqueteuses professionnelles DYMO	411
Etiqueteuses Brother et rangement CD / DVD	412



Souffleur air sec  
multiposition 125ml  
Réf. 191802  
Page 406

## dacomex



### Luttons tous contre le réchauffement planétaire !

Suite à l'interdiction depuis le 1er Janvier 2018 de l'utilisation du gaz propulseur à base de HFC, vous trouverez ci-dessous des produits utilisant du gaz fluoré HFO ou à charbon actif qui sont des alternatives bien plus écologiques, tout en conservant d'excellentes propriétés de propulsion à haute pression.



Les souffleurs d'air sec permettent d'atteindre la poussière et la saleté dans les zones difficiles d'accès et dans des recoins inaccessibles. Dacomex vous propose une gamme complète de souffleurs, en version multi position ou non inclinables, et avec différentes pressions.



### SOUFFLEUR SIMPLE PRESSION

#### Souffleur d'air sec

- › Produit inflammable
- › Volume net : 342 ml



Souffleur d'air sec

RÉF.  
191800

### SOUFFLEURS TRIPLE PRESSION

#### Souffleur d'air sec triple pression multiposition 200 ml

- › Souffleur multiposition
- › Produit inflammable
- › Volume net : 200 ml



Souffleur d'air sec triple pression multiposition 200 ml

RÉF.  
191804

#### Souffleur d'air sec triple pression 342 ml

- › Produit inflammable
- › Volume net : 342 ml



Souffleur d'air sec triple pression 342 ml

RÉF.  
191803

### SOUFFLEURS MULTIPPOSITIONS

#### Souffleur d'air sec multiposition 125 ml

- › Produit inflammable
- › Volume net : 125 ml



Souffleur d'air sec multiposition 125 ml

RÉF.  
191802

#### Souffleur d'air sec multiposition 256 ml

- › Produit inflammable
- › Volume net : 256 ml



Souffleur d'air sec multiposition 256 ml

RÉF.  
191801



# Nettoyage – Lingettes et chiffons

## LINGETTES

### Lingettes multi surfaces

Lingettes pré-imprégnées efficaces pour nettoyer la plupart des surfaces. Ne pas utiliser sur les écrans ou surfaces sensibles.

- › Imprégnées d'alcool isopropylique
- › Boîte des 100 lingettes



Lingettes multi surfaces

REF.  
**190880**

### Lingettes pré-imprégnées pour surfaces vitrées et plastiques

Lingettes pré-imprégnées multi-surfaces **Ref. 190821**

Lingettes pré-imprégnées pour écrans, y compris les écrans plasma et LCD, et surfaces vitrées **Ref. 190876**

- › Imprégnées d'une solution biodégradable, sans alcool
- › Boîte de 100 lingettes



**Ref. 190876**

**Ref. 190821**

Lingettes pré-imprégnées pour écrans	REF. <b>190876</b>
Lingettes pré-imprégnées multi-surfaces	<b>190821</b>

### Lingettes humides / sèches

- › Pour tous types d'écrans
- › Boîte de 10 lingettes humides et 10 lingettes sèches



**PENSEZ-Y**

Retrouvez nos  
écrans bureautiques

Pages : 342 et 343

**dacomex**

REF.  
**190835**

### Lingettes pré-imprégnées pour écrans

Boîte de 20 lingettes humides et 20 lingettes sèches



REF.  
**190841**

### Lingettes pour casques et téléphones

Lingettes pré-imprégnées d'une solution nettoyante pour nettoyer efficacement casques audio et téléphones.

- › Imprégnées d'une solution nettoyante super puissante
- › Boîte de 50 lingettes



**PENSEZ-Y**

Retrouvez nos  
casques audio

Pages : 368 et 369



REF.  
**190881**

## CHIFFONS

### Chiffons blancs

- › Absorbants et non pelucheux, ils sont dotés d'une excellente résistance à l'état mouillé
- › Dimensions : 38 x 30 cm
- › Sachet de 45 chiffons



**dacomex**

Chiffons blancs

REF.  
**190820**

### Chiffons papier multi-surfaces

- › Non pelucheux et résistants
- › Boîte de 200 chiffons



Chiffons papier multi-surfaces

REF.  
**190859**

# Nettoyage - Gamme virucide et kits

## GAMME VIRUCIDE

### Lingettes désinfectantes anti-bactériennes

#### Multi-surface !

Utilisation préconisée pour le nettoyage et la désinfection des surfaces bureautiques, plastiques et métalliques (claviers, souris, téléphone...).

- › Formule bactéricide EN 1276, fongicide 1650 et virucide (testée selon la norme EN 14476) sur les virus connus.
- › Boîte distributrice de 120 lingettes humides
- › Dimensions des lingettes : 13 x 15 cm
- › Désinfectant sans alcool
- › Dissout la graisse
- › Aucune odeur



RÉF.  
**190953**

Lingettes désinfectantes anti-bactériennes

### Spray désinfectant antibactérien

Il désinfecte et stoppe la prolifération des micro-organismes. Il élimine également les mauvaises odeurs en les attaquant à leur source. Ce spray assure une action sur les bactéries, les levures et les moisissures.

- › Virucide EN14476 (temps de contact de 5 minutes)
- › Bactéricide EN1650 (temps de contact de 15 minutes)
- › Fongicide EN1276 (temps de contact de 5 minutes)
- › Efficace sur H1NI (temps de contact de 15 secondes)
- › Contenance : 500 ml



RÉF.  
**190954**

Spray désinfectant antibactérien

### Mousse nettoyante antibactérienne et virucide

Cette mousse virucide est multi-usage : elle nettoie, dégraisse et désinfecte tout type de surface (faites au préalable un essai sur une partie non visible) et sans altérer les supports traités.

- › Bactéricide en 15 minutes
- › Lévirucide en 15 minutes
- › Virucide en 30 minutes
- › Contenance : 650 ml brut / 500 ml net



RÉF.  
**190956**

Mousse nettoyante antibactérienne et virucide

### Lingettes anti-bactériennes pour écran et multi-surfaces !

#### Éliminent jusqu'à 99,99% des bactéries et des virus !

Elles désinfectent efficacement les écrans, smartphones, casques, poignées de portes, tables...

Réf. 190882 : pour écran et multi-surface - contient 25 lingettes

Réf. 190883 : pour écran - boîte de 60 lingettes



RÉF.  
**190954**  
**190883**

Lingettes désinfectantes anti-bactériennes  
Lingettes désinfectantes anti-bactériennes

## KITS DE NETTOYAGE

### Kit pour écrans bureautiques

Utilisation préconisée pour les écrans plats, portables, ordinateurs, caméras, appareils photos...

- › 1 nettoyant universel tout type d'écrans 85 ml
- › 1 chiffon microfibre



## dacomex

RÉF.  
**190805**

Kit pour écrans bureautiques

### Kit de nettoyage pour postes de travail

Kit pour le nettoyage de bureaux et de périphériques.

- › 100 lingettes antistatiques humides et sèches
- › Nettoyant multi-surfaces 150 ml
- › Nettoyant multi-écrans 125 ml
- › 10 chiffons
- › Outil de nettoyage pour claviers
- › Bâtonnets en mousse



RÉF.  
**191822**

Kit de nettoyage pour bureaux et périphériques

### Kit pour écrans fragiles

Kit pour le nettoyage d'écrans fragiles tels que Plasma, LED, LCD, tablettes et smartphones.

- › 1 x nettoyant universel pour écrans 200 ml
- › 1 x chiffon microfibre non pelucheux 30 x 30 cm



RÉF.  
**190940**

Kit de nettoyage pour écrans fragiles



# Nettoyage - Nettoyants divers

## Mousse antistatique

Mousse de nettoyage multi-surfaces (bureaux, périphériques, moquettes, surfaces peintes...).

- › Ne pas utiliser sur les écrans
- › Poids net : 650 g
- › Volume net : 500 ml



**dacomex**

Mousse antistatique  
RÉF. 190803

## Nettoyant pour écrans

Nettoyant pour : écrans LCD / TFT

- › Volume net : 85 ml



**dacomex**

Nettoyant pour écrans  
RÉF. 190887

## Nettoyant et rénovateur

Nettoyant pour rouleaux et galets d'imprimantes et de photocopieurs.

- › Volume net : 100 ml



**dacomex**

RÉF. 190823

## Nettoyant / lubrifiant pour contacts électriques

› Nettoyant désoxydant et lubrifiant de contacts électriques et électroniques.

- › Volume net : 200 ml



**dacomex**

RÉF. 190810

## Nettoyant spécial encres

Spécialement conçu pour le nettoyage des têtes d'imprimantes à jets d'encre, à aiguille, à bulles d'encres...

- › Volume net : 500 ml



RÉF. 190816

## Charlottes jetables pour casques

Cepack contient 500 charlottes jetables pour écouteurs / casques téléphoniques. Vous pourrez ainsi les changer régulièrement. Grâce à ces charlottes, les écouteurs sont protégés des microbes et bactéries, mais également de la poussière. Ces protections n'altèrent pas la qualité du son transmis et elles apportent une sensation agréable à l'oreille.

- › Pack de 500 charlottes jetables
- › Conçues pour les casques téléphoniques
- › Diamètre : de 6 à 9 cm
- › Charlottes jetables non tissées
- › Couleur : blanche



**PENSEZ-Y**

Retrouvez nos casques téléphoniques

Pages : 294 à 299

Charlottes jetables pour casques  
RÉF. 190815

## Nettoyant pour tableau blancs

Efface rapidement et facilement les traces de marqueurs permanents sur les tableaux blancs.

- › Poids net : 250 g
- › Volume net : 250 ml



Nettoyant pour tableaux blancs  
RÉF. 190900

## Décolle étiquette

Idéal pour décoller les étiquettes en papier, enlève tous les résidus de colle.

- › Volume net : 500 ml



**dacomex**

Décolle étiquette  
RÉF. 190808

## Carte de nettoyage pour lecteur de cartes

Cartes de nettoyage pré-imprégnées.

- › Pack de 5 cartes



**dacomex**

Carte de nettoyage pour lecteur de cartes  
RÉF. 190824

# Etiqueteuses bureautiques DYMO



## ETIQUETEUSES LETRATAG



EXTENSION GARANTIE  
+2€  
+1€



EXTENSION GARANTIE  
+2€  
+1€



EXTENSION GARANTIE  
+2€  
+1€



EXTENSION GARANTIE  
+2€  
+1€

MODÈLE	LetraTag LT-100T	LetraTag LT-100T	LetraTag® 200B	LabelManager 160
RÉSOLUTION	106 ppp	160 ppp	-	180 ppp
LIGNES D'IMPRESSION	2	2	-	2
LARGEUR ÉTIQUETTES	12 mm	12 mm	12 mm	6 / 9 / 12 mm
CLAVIER	ABC	AZERTY	-	AZERTY
DÉCOUPE ÉTIQUETTE	Manuelle	Manuelle	Manuelle	Manuelle
ALIMENTATION	4 piles AA	4 piles AA	4 piles AA	6 piles AAA
CONNECTABLE PC / MAC	-	-	Via Bluetooth	-
REF.	<b>359449</b>	<b>359451</b>	<b>811304</b>	<b>359448</b>

## ETIQUETEUSES LABELMANAGER



EXTENSION GARANTIE  
+2€  
+1€



EXTENSION GARANTIE  
+2€  
+1€



EXTENSION GARANTIE  
+2€  
+1€



EXTENSION GARANTIE  
+2€  
+1€

MODÈLE	Kit LabelManager 160	LabelManager 210D	LabelManager 280	LabelManager 420P
RÉSOLUTION	180 ppp	180 ppp	180 ppp	180 ppp
LIGNES D'IMPRESSION	2	2	2	4
LARGEUR D'ÉTIQUETTES	6 / 9 / 12 mm	6 / 9 / 12 mm	6 / 9 / 12 mm	6 / 9 / 12 / 19 mm
CLAVIER	AZERTY	AZERTY	AZERTY	ABC
DÉCOUPE ÉTIQUETTE	Manuelle	Manuelle	Manuelle	Manuelle
ALIMENTATION	6 piles AA	6 piles AA	Batterie rechargeable	Batterie rechargeable
CONNECTABLE PC / MAC	-	-	Oui	Oui
COMPOSITION DU KIT	1 x LabelManager 160 + 3 cassettes d'étiquettes D1, 12 mm x 7 m, noir sur blanc	-	-	-
REF.	<b>811303</b>	<b>359480</b>	<b>359467</b>	<b>359446</b>

## CONSOMMABLES

### Etiquettes pour étiqueteuse LetraTag®



Réf. 811649

	COMPOSITION DU BUNDLE	DIMENSIONS	REF.
3 +rubans d'étiquettes	1 x papier noir sur blanc - 1 x plastique noir sur jaune - 1 x métallique noir sur argent	12 mm x 4 m	<b>811371</b>
3 rubans d'étiquettes noir sur argent	1 x papier - 1 x plastique - 1 x métallique	12 mm x 4 m	<b>811401</b>
Etiquette plastique noir sur blanc	-	12 mm x 4 m	<b>811649</b>
Etiquette plastique noir sur jaune	-	12 mm x 4 m	<b>811651</b>

### Etiquettes pour étiqueteuse LabelManager®



Réf. 969700

	COMPOSITION DU BUNDLE	DIMENSIONS	REF.
Ruban D1 noir sur blanc	-	12 mm x 7 m	<b>969700</b>
Ruban D1 noir sur blanc	8 + 2	12 mm x 7 m	<b>811403</b>
Ruban D1 noir sur blanc	-	12 mm x 5,5 m	<b>811402</b>
Ruban D1 noir sur jaune	-	19 mm x 7 m	<b>969780</b>

CONSOMMABLES

**Toute la gamme DYMO est disponible !**

Contactez votre commercial pour plus d'informations !



# Étiqueteuses professionnelles DYMO



## ÉTIQUETEUSES LABELWRITER



EXTENSION GARANTIE +2 ans +1€



EXTENSION GARANTIE +2 ans +1€



GARANTIE 02 ANS



GARANTIE 02 ANS

MODÈLE	LabelWriter 550	LabelWriter 550 Turbo	LabelWriter 450 Duo	LabelWriter 5XL
INTERFACE	USB	USB - Connexion réseau LAN	USB	USB - Connexion réseau LAN
RÉSOLUTION	300 dpi	300 dpi	600 x 300 ppp (sur les étiquettes LW) 180 ppp (sur les étiquettes D1)	300 dpi
IMPRESSION / MINUTE	62 étiquettes	90 étiquettes	71 étiquettes	53 étiquettes
LARGEUR MAX IMP.	61 mm	61 mm	62 mm (sur les étiquettes LW) 24 mm (sur les étiquettes D1)	104 mm
TECHNOLOGIE D'IMPRESSION	Impression thermique directe	Impression thermique directe	Impression thermique directe (sur les étiquettes LW) Transfert thermique (sur les étiquettes D1)*	Impression thermique directe
COMPATIBILITÉ	Windows® 8.1 ou versions ultérieures, et Mac OS® X v10.14 ou versions ultérieures	Windows® 8.1 ou versions ultérieures, et Mac OS® X v10.14 ou versions ultérieures	Windows® XP Windows Vista™ (32-bit, 64-bit) et Windows® 7 ou Mac OS® v.10.4 ou ultérieure	Windows® 8.1 ou versions ultérieures, et Mac OS® X v10.14 ou versions ultérieures
DIMENSIONS	16 x 14 x 27 cm	16 x 14 x 27 cm	14 x 19,7 x 18,3 mm	25 x 25 x 26 cm
RÉF.	<b>359453</b>	<b>359454</b>	<b>359444</b>	<b>359455</b>

## ÉTIQUETEUSES RHINO



EXTENSION GARANTIE +2 ans +1€



EXTENSION GARANTIE +2 ans +1€

MODÈLE	Rhino Pro 4200	Rhino 6000
LIGNES D'IMPRESSION	4	5
LARGEUR ÉTIQUETTES	6 / 9 / 12 / 19 mm	6 / 9 / 12 / 24 mm
CLAVIER	AZERTY	ABC
DÉCOUPE ÉTIQUETTES	Manuelle	Électronique
MÉMOIRE	25 étiquettes	1000 étiquettes
ALIMENTATION	Batterie Li-Ion	Batterie Li-Ion
CONTENU	Étiqueteuse, 1 ruban Nylon 12 mm	Mallette de transport, étiqueteuse, 1 ruban Nylon 24 mm, 1 ruban Nylon 9 mm, batterie Li-Ion rechargeable, adaptateur secteur
RÉF.	<b>811301</b>	<b>359456</b>

## CONSOMMABLES

### Étiquettes pour étiqueteuses LabelWriter®

### Étiquettes pour étiqueteuses Rhino®



Réf. 969480



Réf. 811530

	COMPOSITION DU BUNDLE	DIMENSIONS	RÉF.
Multipack	12 rouleaux de 130 étiquettes	29 x 89 mm	<b>969471</b>
Multipack	24 rouleaux de 130 étiquettes	29 x 89 mm	<b>969472</b>
Multipack	6 rouleaux de 220 étiquettes	54 x 101 mm	<b>811413</b>
Multipack	12 rouleaux de 220 étiquettes	54 x 101 mm	<b>811414</b>
Étiquettes noir sur blanc	2 rouleaux de 260 étiquettes	89 x 36 mm	<b>969480</b>
1000 étiquettes	-	57 x 32 mm	<b>969540</b>
500 étiquettes noir sur blanc	-	19 x 51 mm	<b>969450</b>

	LARGEUR	RÉF.
Étiquette industrielle vinyle noir sur blanc	12 mm x 5,5 m	<b>811530</b>
Étiquette industrielle Nylon flexible noir sur blanc	12 mm x 5,5 m	<b>811400</b>
Étiquette industrielle gaine thermorétractable noir sur blanc	12 mm x 5,5 m	<b>811562</b>
Étiquette industrielle Nylon flexible noir sur blanc	12 mm x 3,5 mm	<b>811400</b>
Étiquette industrielle Polyester permanent noir sur blanc	19 mm x 5,5 m	<b>811470</b>
Étiquette industrielle Vinyle noir sur blanc	9 mm x 5,5 m	<b>811525</b>
Étiquette industrielle Vinyle noir sur blanc	12 m x 5,5 m	<b>811530</b>

# Etiqueteuses BROTHER et rangement CD/DVD

## ÉTIQUETEUSES PROFESSIONNELLES BROTHER



GARANTIE  
**02** ANS



MODÈLE	PT-E110VP	PT-E300VP	PT-E550WNVP
RÉSOLUTION	180 dpi	180 dpi	180 dpi
LIGNES D'IMPRESSION	2	5	7
ÉTIQUETTES COMPATIBLES	Rubans TZe de 3,5 à 12 mm de largeur	Rubans TZe de 3,5 à 18 mm et HSE de 5,8 à 17,7 mm de largeur	Rubans TZe de 3,5 à 24 mm et HSE de 5,8 à 23,6 mm de largeur
CLAVIER	AZERTY	AZERTY	AZERTY
VITESSE D'IMPRESSION	Jusqu'à 20 mm/s	Jusqu'à 20 mm/s	200 mm/s
ALIMENTATION	Adaptateur secteur	Adaptateur secteur	Batterie Li-Ion BA-E01 fournie – piles 6 x AA (non fournies)
CONTENU	Étiqueteuse, 1 rouleau 12 x 4 mm, adaptateur secteur, mallette de transport	Étiqueteuse, 1 bande plastifiée 18 x 8 mm, adaptateur secteur, mallette de transport, bracelet anti-statique	1 batterie Li-Ion, 1 adaptateur secteur, 2 rubans TZe, câble USB, documentation, mallette de transport
RÉF.	<b>359305</b>	<b>811325</b>	<b>811326</b>

## RANGEMENTS ET ACCESSOIRES

### Boîtier CD / DVD slim



Réf. 931800



Réf. 93179



Réf. 931809

	CONDITIONNEMENT	RÉF.
Boîtier CD slim 1 CD transparent	Pack de 10	<b>931801</b>
Boîtier CD slim 1 CD cristal	Pack de 10	<b>931799</b>
Boîtier CD slim 1 CD 5 couleurs	Pack de 10	<b>931798</b>
Boîtier DVD noir - standard	Pack de 5	<b>931804</b>
Boîtier DVD noir - standard	Pack de 10	<b>931805</b>
Boîtier DVD noir - slim	Pack de 10	<b>931807</b>
Boîtier DVD standard pour 4 DVD	Pack de 3	<b>931809</b>

### Boîtier et pochette pour CD / DVD

### Kit de nettoyage pour lecteur CD / DVD



Réf. 931818



Réf. 931812



Réf. 190602

	CONDITIONNEMENT	RÉF.
Boîtier métal rond avec fenêtre	Pack de 5	<b>931818</b>
Pochette papier avec rabat	Pack de 100	<b>931812</b>
Pochette plastique avec rabat	Pack de 100	<b>931816</b>

	RÉF.
Kit de nettoyage pour lecteur CD / DVD	<b>190602</b>

## Index alphabétique - A à C

A		B			
<b>Accessoire</b>		<b>Backplane</b>	323-325	Humidité	149
Baie	92 à 95	<b>Bagagerie</b>	397-399	Température	149
Boîtier serveur	320-321	<b>Baguette de repérage</b>	34-105	<b>Carte</b>	
Câblage	104 à 107	<b>Baie</b>		Contrôleur	334
Caméra	182 à 190-195-196	Bâti rack	85	FireWire	334
Coffret	87 à 91	Réseau	82-84-96	Graphique	336
Électricité	273-274	Serveur	83-97-99	Mémoire	331-376
Fibre optique	16 à 19	<b>Bandeau prise</b>	92-100-276-277	Parallèle	335
Mobilité	390 à 404	<b>Bandeau rackable</b>	100-262-276-277-281	PCI	334-336
Smartphone	390 à 396	<b>Barrette mémoire</b>	332	PCI-Express	334-336
Tablette	385-388-390 à 394	<b>Bâti</b>	85	Raspberry	332-333
Téléphonie	314 à 317	<b>Batterie externe pour smartphone</b>	392-393	Réseau 10/100	122
Terminal point de vente	378	<b>Batterie rechargeable</b>	290 à 292	Réseau Giga	122
<b>Accus</b>	290-291	<b>BNC</b>	61-199	RS-232	335
<b>Adaptateur</b>		<b>Bobine papier</b>	378	SATA	334
Apple®	390	<b>Boîte de rangement outils</b>	250	Son	336
Audio	5-54-55	<b>Boîtier de raccordement FTTH</b>	14-15	USB	110
BNC	199	<b>Boîtier externe</b>		WiFi	112
Compact Flash	380	2.5'	339	<b>Cartouche de colle</b>	259
Cordon secteur	269	3.5'	340	<b>Cartouche LTO</b>	412
CTIA	55	SSD	339-340	<b>Casque</b>	
DB-9 / DB-15 / DB-25	36-80	<b>Boîtier</b>		Audio	367-368
DisplayPort	68	ATX	322	Lync / Skype for business	302-303
Disque dur	324-337	CD / DVD	412	Sans fil	295 à 299-366-367-370
DVI	58	Étanche	48	Téléphonique	294 à 297-303-306 à 311
Fibre optique	19	Fibre optique	19	USB	299-300-367-368
Graphique	336	Micro-ATX	322	<b>Cassette d'épissure fibre optique</b>	17
HDMI®	4-66	Multimédia	336	<b>Catégorie 5e</b>	23-24-37-40
IDE	328	Mural	262	<b>Catégorie 6</b>	5-25 à 28-38-40-41
Jack	5-55-56	Raspberry	332	<b>Catégorie 6A</b>	28 à 32-39-41-42
M.2 SSD	324-340	Serveur	320-321	<b>Catégorie 7</b>	39-42
M12	50	Tour	322	<b>Catégorie 8</b>	33-47-51
PCI-PCIe	328-329	<b>Borne de connexion</b>	263	<b>CD</b>	412
Réseau	122-123	<b>Câble</b>		<b>Chargeur</b>	
RJ45	31	Alarme	315	Allume-cigare	394
Secteur	269	Alimentation PCI-Express	328-329	Pile	292
Souris	75	Antenne TV	265	USB	394
SSD	323-324-337-339	Audio	59	Secteur	280-394
Téléphonie	315-316	Coax vidéo	61-199	<b>Châssis muraux 19"</b>	91
USB	72-75-123-336	Catégorie 5e	23-24-37-40	<b>Châssis fibre optique</b>	147
VGA	58	Catégorie 6	5-25 à 28-38-40-41	<b>Classe numérique</b>	240
WiFi	110	Catégorie 6A	28 à 32-39-41-42	<b>Clavier</b>	
<b>Aiguille de tirage</b>	20	Catégorie 7	39-42	Filaire	345 à 350
<b>Alcool isopropylique IPA</b>	243	Catégorie 8	33	Sans fil	345 à 347-349-350
<b>Alimentation</b>		Étanche	27-32-42	Silicone	348-349
A découpage	282	Fibre optique	13	<b>Clé USB</b>	374-375
ATX	320	Grade 3	264	<b>Clé USB Bluetooth</b>	298
Boîtier serveur	320-321	KX6	59-199	<b>Clé USB WiFi</b>	110
Caméra	200-280	Haut-parleur OFC	55	<b>Cliveuse</b>	242-244
Industrielle Rail DIN	91-142-280	Monobrin	40 à 43	<b>Coaxial</b>	59-199-265
Multitension	280	Multibrin	37 à 39	<b>Code barre</b>	379 à 381
PC	328-329	PATC17 / PATC19	265	<b>Coffret</b>	87 à 91
<b>Amplificateur GSM / 3G / 4G</b>	313	Répéteur	77	<b>Collier nylon - serre câble</b>	104-105
<b>Amplificateur pour casque</b>	297	Réseau / RJ45	4-22 à 34	<b>Colonne et colonnette</b>	259
<b>Ampoule LED</b>	266	SYT	315	<b>Commutateur</b>	
<b>Ampèremètre</b>	252	Téléphonie	313 à 317	DB-9 / DB-25 / HD-15	144
<b>Antenne</b>		Touret	37 à 43	DisplayPort	221
WiFi	115	VATC17 / VATC19	265	HDMI®	221
<b>Antivol</b>	5-385 à 388	Vidéosurveillance	55-199	RJ45	124
<b>Antivol pour tablette</b>	385	VDI	264	VGA	221
<b>Armoire</b>		<b>Caisse à outils</b>	250 à 253	<b>Compresseur d'air</b>	250
Réseau	82-84-96-98	<b>Caméra vidéosurveillance</b>		<b>Conférencier</b>	308-311
Serveur	83-97-99	Analogique	195-196	<b>Connecteur</b>	
<b>Armoire de rangement</b>	240	Factice	200	BNC	199
<b>Atténuateur fibre optique</b>	19	IP	182 à 190	Fibre optique	17 à 19
<b>Audio conférence</b>	308-309	<b>Captteur</b>		HD-15	36
				RJ	46-47-314
				Scotchlock-Presslok™	263
				SOC	244

# Index alphabétique - C à L

SUB-D	36	Téléphonie	313 à 317	Enrouleur de câble	250-271-274	
<b>Console LCD</b>		Type-C™	5-71-72-390-394-395	<b>Epissure fibre</b>	17	
Sans KVM	166	USB	5-73 à 75-390-393	<b>Equerre Slot</b>	330	
Avec KVM	166-167	USB amplifié	76-78	<b>Équipement goulotte</b>	256 à 263	
<b>Consommable pour imprimante thermique</b>	378	Verrouillable RJ45	31	<b>Étiqueteuse + consommable</b>	410-412	
<b>Consommable pour étiqueteuse</b>	410-411	VoIP	28	<b>Extendeur RJ45</b>		
<b>Contrôleur</b>		<b>Coupleur et éclateur</b>	48-49-317	USB	77	
De température	149	<b>Coupleur fibre</b>	18	VGA / HDMI®	217 à 218	
WiFi centralisé	118-119	<b>Courant Porteur en Ligne (CPL)</b>	152	<b>F</b>		
<b>Convertisseur</b>		<b>CPU</b>	333	<b>Fibre optique</b>		
Audio-Vidéo	4-221	<b>Cutter</b>	246	OM1	11	
BNC	199	<b>B</b>			OM2	11
DisplayPort	4-69-70	<b>Dalle LED</b>	266	OM3	11 à 13-17	
Fibre optique	71-146-147	<b>DB-9 / DB-25</b>	36-80	OM4	10-12-13-17	
HDMI® / VGA	4-220	<b>DDR3-DDR4</b>	332	OS2	9-12-13-17	
HDMI® sur IP	172-174-217	<b>Décroché téléphonique</b>	298	Pour BOX Internet	12	
Mini DisplayPort	4-69-70	<b>Dénudeur de câble</b>	242-245-246	Pré-connectorisée	20	
PC / TV	221	<b>Déport de console</b>	171 à 175	<b>Filtre</b>		
RJ45 / MT12	50	<b>Dérouleur de câble</b>	250-271-274	ADSL	264-316	
RS-232 / 485	144	<b>Détecteur</b>		Anti-parasite pour jack	56	
RS-232 / DB-9	36-144	De tension	252	Confidentialité	397	
Tension	142-280	Signal satellite	265	<b>FTTH</b>	14-15	
Type-C™	4-71-123	<b>Détrompeur de prise électrique</b>	257	<b>Fusionneuse fibre optique</b>	244	
HDMI® vers Toslink	220	<b>Diable de transport</b>	250	<b>G</b>		
USB / RS-232	79-144	<b>Dictaphones</b>	401-402	<b>Gain thermo-rétractable</b>	17-246	
Vidéo	221	<b>Digital Media</b>		<b>Gain wrap</b>	106	
<b>Cordon</b>		Prolongateur RJ45	217 à 218	<b>Gant de protection</b>	242	
A repérage lumineux	33-34-315	Ecran publicitaire	206 à 211	<b>Graveur externe</b>	377	
ADSL	314	Téléviseur professionnel	214 à 216	<b>Goulotte</b>	256 à 259	
Antenne TV	265	Media Player	205	<b>GU10</b>	273	
Anti-rongeur	29	<b>DIMM</b>	332	<b>H</b>		
Apple® Lightning	390	<b>DisplayPort</b>	4-67 à 70-220	<b>HDD</b>	338	
Armé	29	<b>Disque dur</b>		<b>HDMI®</b>	4-61 à 66-68 à 71	
Audio	5-54-55	Externe	372-373		217 à 218-220 à 223-225	
Booster USB	77-78	Interne	338	<b>Housse écran</b>	398-399	
Caméra / BNC	61-199	<b>Docking station</b>	337-395	<b>Hub USB</b>	5-363-364	
Catégorie 5e	23-24-37-40	<b>Domotique entreprise</b>	149	<b>Hublot</b>	274	
Catégorie 6	5-25 à 28-38-40-41	<b>Dongle réseau USB</b>	123	<b>HotSpot WiFi</b>	115-116-118-119	
Catégorie 6A	28 à 32-39-41-42	<b>Doubleur de port RJ45</b>	49-317	<b>I</b>		
Catégorie 7	39-42	<b>Douchette</b>	378 à 381	<b>Imprimante de caisse</b>	378	
Catégorie 8	33-47-51	<b>Downlight</b>	266	<b>Injecteur PatchSee</b>	33-34-315	
Coax vidéo	199	<b>Duplicateur</b>		<b>Injecteur PoE</b>	138	
DB-9 / DB-25	80	Clé USB	345	<b>Interrupteur</b>	263-271	
DisplayPort	4-67-68	Disque dur	333	<b>J</b>		
DVI	60	<b>Duplicateur (splitter)</b>	222	<b>Jack audio</b>	5-54-55	
Électrique	5-268 à 271	<b>DVD</b>	377-412	<b>Jarretière fibre optique</b>	9 à 12	
Étanche	27-32-42	<b>DVI</b>	4-58-60	<b>Jarretière téléphonique</b>	315	
Fibre optique	9 à 19	<b>DVR</b>	192-197	<b>K</b>		
Fin	31-33	<b>E</b>			<b>Keystone</b>	46-48-50-51-278
HDMI®	4-62 à 66	<b>Eclateur de paires / de port RJ45</b>	49-317	<b>Kit</b>		
Interne	326 à 330	<b>Ecouteur</b>	5-366-367	Raspberry	332-333	
Jack	5-54-55	<b>Ecran</b>		Nettoyage	409	
Jack pour casque téléphonique	54-220	Affichage dynamique	206 à 211	Réparation Apple®, smartphone et tablette	248	
KVM	175-176	Bureautique	342 à 344	Vidéosurveillance	199	
MFi	390	Grande taille	206 à 211	<b>KVM</b>		
OTG	390	Point de vente	206 à 211	Bureau	156-159	
Parallèle	80	Pour vidéoprojecteur (toile)	238	IP	165-174-175	
Pieuvre KVM	176	Tactile	212-213	Mini	156-157	
PoE	28	Toile	238	Rackable	160-161-166-167	
PUR	32	Vidéosurveillance	198	<b>KX6</b>	199	
RCA	55	<b>Électricité</b>	5-257-263-268 à 289	<b>L</b>		
Rétractable	29-103-315	<b>Embase</b>		<b>Lame de cutter</b>	246	
Réseau / RJ45	5-22 à 34	Adhésive	105	<b>Lampe</b>		
SATA	326-327	Étanche	48	Frontale	254	
Secteur	268 à 271	HDMI®	278	LED	266	
Secteur avec verrouillage	270-271	Presse étoupe	48	Torche	254	
Secteur étranger	271	Noyau RJ45	46-48-50-51-278	<b>Lecteur</b>		
Sur mesure	35	USB	278	Carte à puce	350	
SVGA	4-56 à 58	<b>Enceinte</b>	224-366			



## Index alphabétique - L à W

Carte mémoire	377	<b>Pigtail</b>	17	<b>SSD</b>	
Code barre	379 à 381	<b>Pile</b>	290-291	Externe	371
<b>LED</b>	266	<b>Pince</b>	242-245-249-251-252	Interne	338
<b>Liens</b>	104 à 107	<b>Pince électricien et électronicien</b>	245	<b>Station d'accueil</b>	337-395
<b>Logiciel affichage dynamique</b>	205	<b>Pistolet à cartouche</b>	259	<b>Stylet pour smartphone et tablette</b>	391
<b>Lunette de sécurité</b>	242	<b>Pistolet</b>	379 à 381	<b>Support</b>	
<b>M</b>					
<b>Mallette</b>	243-244-250 à 252	<b>Plafonnier WiFi</b>	114-119-120	Clavier	379
<b>Manchon RJ45</b>	48	<b>Plaque Mosaic™</b>	257-263	Ecran	226 à 234
<b>Matrice audio-vidéo</b>	225	<b>Plastron</b>	58-59-260-261-263	Multiprise	274
<b>Media Player</b>	205	<b>Player</b>	205	Mural / Plafond	229 à 231
<b>Media de stockage</b>	412	<b>PoE</b>	128 à 130-134-138-139	Ordinateur portable	396
<b>Mémoire</b>	331-371 à 376	<b>POS/point de vente</b>	378 à 381	Smartphone	394
<b>Mètre ruban</b>	249	<b>Point d'accès WiFi</b>	112-116-117	Tablette	385
<b>Micro-casque</b>	294 à 301-360-367-368	<b>Point de consolidation RJ45</b>	50	Unité centrale	382
<b>Microscope fibre optique</b>	242	<b>Pompe à alcool refermable</b>	243	Vidéoprojecteur	235
<b>Mini coffret</b>	142	<b>Poste à souder</b>	246	<b>SVGA</b>	4-56 à 58-68 à 71
<b>Mini DisplayPort</b>	69	<b>PowerBank</b>	292-393	<b>Switch</b>	
<b>Mini Hub USB</b>	363-364	<b>Presse-étoupe</b>	48	10/100	124-126-130-132
<b>Mobilier</b>		<b>Prise de courant</b>	257-271	10 Gigabit	127 à 129
De bureau	382-383	<b>Prise satellite</b>	261-265	Fibre optique	145
Scolaire	240	<b>Produits de nettoyage</b>	243-406 à 409	Gigabit	125-127 à 129-131-133 à 135
<b>Modem</b>	113-142-151	<b>Projecteur</b>	244-280	Industriel	140 à 143
<b>Modem 3G / 4G / ADSL / VDSL2</b>	113-151	<b>Prolongateur sur RJ45</b>		KVM	156 à 165
<b>Module fibre optique</b>	148	HDMI®	217-218	Pocket	124-125
<b>Moniteur vidéosurveillance</b>	198	KVM	168 à 175	PoE	124-139
<b>Monobrin</b>	40 à 45	<b>Protection d'épissures</b>	17	<b>T</b>	
<b>Moulure</b>	258	<b>R</b>			
<b>MR16</b>	273	<b>Rack</b>		<b>Table roulante</b>	235
<b>MTR</b>	301-309 à 311	Amovible HDD/SSD	323-324	<b>Tablettes</b>	403-404
<b>Multibrin</b>	37 à 39	SATA / SAS	326-327	<b>Talkies-walkies</b>	254
<b>Multimètre</b>	252	<b>Rail DIN</b>	142-280	<b>Tapis de souris</b>	361-362
<b>Multiprise</b>	100-272 à 282	<b>Rallonge électrique</b>	268-270-271	<b>Télécommande</b>	223
<b>Multiprise avec wattmètre</b>	277	<b>Rallonge secteur avec verrouillage</b>	270	<b>Téléphones</b>	
<b>Multiprise à verrouillage</b>	277-281	<b>Rangement CD / DVD</b>	412	Analogique	302
<b>Multiprise pilotée, contrôlée et mesurée</b>	280 à 282	<b>RCA</b>	55	Filaire	302-304-305
<b>Multiprise protégée parafoudre 100-275 à 277</b>	280 à 282	<b>Refroidisseur</b>	331	PABX	302
<b>N</b>					
<b>Nano clé USB WiFi</b>	110	<b>Répartiteur TV / satellite</b>	265	Sans fil DECT	303
<b>Nettoyant</b>	243-406 à 409	<b>Répéteur WiFi</b>	111	VoIP	302 à 307
<b>NVR</b>	191 à 194	<b>Repose-pieds</b>	382	Standard	304
<b>O</b>					
<b>Obturateur</b>	48-103	<b>Repose-poignet</b>	361-362	<b>Téléviseurs Pro</b>	214 à 216
<b>OM1</b>	11	<b>Réseau WiFi</b>	109 à 120	<b>Testeur</b>	253
<b>OM2</b>	11	<b>RJ9</b>	313-314	<b>Testeur d'alimentation</b>	253-291
<b>OM3</b>	11 à 13-17	<b>RJ11</b>	313-314	<b>Thermomètre</b>	149-252
<b>OM4</b>	10-12-13-17	<b>RJ12</b>	313-314	<b>Tiroir baie</b>	95
<b>Onduleur</b>	284 à 289	<b>RJ45</b>	5-22 à 34-44 à 52-260-261-278	<b>Tiroir fibre optique</b>	16 à 18
<b>Organisateur de câble</b>	106	<b>Room booking</b>	203-204	<b>Tour de duplication</b>	333
<b>OS2</b>	9-12-13-17	<b>Routeur</b>	114-151	<b>Tournevis</b>	247 à 249
<b>OTDR</b>	244	<b>Ruban pour étiqueteuse</b>	410-411	<b>Tournevis pour smartphone et tablette</b>	248
<b>Outil - outillage</b>	242 à 252	<b>S</b>			
<b>P</b>					
<b>Packs clavier / souris</b>	345-346	<b>Sac à dos</b>	397 à 399	<b>USB 2.0</b>	5-72 à 75-390-393
<b>Paire d'électrode pour fusionneuse</b>	244	<b>Sacoche</b>	397 à 399	<b>USB 3.2</b>	4-5-75-391-393
<b>Panneau de brassage</b>	16-18-29-101 à 104-315	<b>SATA</b>	324-326-327-334-339	<b>USB Type-C™</b>	4-5-71-72-391-393
<b>Panneau de signalisation</b>	200-243	<b>Scanner à main</b>	378 à 381	<b>V</b>	
<b>Parallèle</b>	80	<b>Serre-câble</b>	104 à 107	<b>Valise de rangement</b>	250
<b>Partageur audio-vidéo</b>	202-220	<b>Serveur série</b>	144	<b>Valise réseau</b>	253
<b>Passe câble pour baie</b>	89	<b>Smart Plug</b>	152	<b>Ventilateur</b>	331
<b>PatchClip</b>	34	<b>SODIMM</b>	332	<b>Visioconférence</b>	301-308 à 311
<b>Pâte thermique</b>	331	<b>Socles ventilé</b>	396	<b>Visseuse - perceuse</b>	248
<b>Pavé numérique</b>	350-359	<b>Sonorisation</b>	224	<b>Vidéoprojecteur</b>	236-237
<b>PDU</b>	100-276 à 282	<b>Soudure</b>	246	<b>Vidéoprojecteur</b>	180 à 200
<b>Périphérique en silicone</b>	348-249	<b>Souris</b>	351 à 359	<b>Vidéosurveillance</b>	28-314 à 317
<b>Pied à coulisse</b>	249	<b>Souris verticale</b>	351 à 353	<b>W</b>	
<b>Pieux KVM</b>	176	<b>Souris centrale</b>	354	<b>Wattmètre</b>	242-273-277
		<b>Spot LED</b>	266	<b>Webcam</b>	365
				<b>WiFi</b>	109-120
				<b>WiFi centralisé</b>	118-119

## Index numérique - 01 à 18

<b>01</b>					
010251	<b>335</b>	052190	<b>161</b>	127427-127433	<b>69</b>
013324-013344	<b>177</b>	052200	<b>177</b>	127435-127436	<b>70</b>
013345	<b>77</b>	052201	<b>158</b>	127437	<b>69</b>
014020	<b>177</b>	052271-052272	<b>156</b>	127444-127446	<b>58</b>
014040-014434	<b>77</b>	052274	<b>158</b>	127454	<b>70</b>
014522	<b>124</b>	052303	<b>157</b>	127461	<b>69</b>
<b>02</b>		052304	<b>177</b>	127462	<b>70</b>
020393-020499	<b>205</b>	052305	<b>157</b>	127463	<b>71</b>
020511-020544	<b>203</b>	052320-052321	<b>156</b>	127463	<b>60</b>
021107-021284	<b>364</b>	052340	<b>177</b>	127471-127523	<b>71</b>
021288	<b>363</b>	052341-052360	<b>158</b>	127541-127569	<b>71</b>
021306	<b>364</b>	052472-052481	<b>177</b>	127548-127574	<b>71</b>
021308	<b>363</b>	053240	<b>197</b>	127573	<b>60</b>
021312	<b>364</b>	053264-053265	<b>139</b>	127575-127578	<b>71</b>
021316-021321	<b>363</b>	053307	<b>196</b>	127583-127671	<b>60</b>
<b>04</b>		053314	<b>197</b>	127698-127699	<b>61</b>
040232-040234	<b>79</b>	053707	<b>196</b>	127701-127711	<b>60</b>
040311-040321	<b>77</b>	053726	<b>197</b>	127732-127735	<b>63</b>
040331-040360	<b>79</b>	053728	<b>187</b>	127732-127735	<b>62</b>
040364	<b>77</b>	054069	<b>185</b>	127752-127791	<b>67</b>
040365	<b>79</b>	057140-057141	<b>188</b>	127797-127798	<b>67</b>
040385	<b>77</b>	057282	<b>187</b>	127801-127812	<b>62</b>
040390	<b>79</b>	057506-057712	<b>366</b>	127816-127836	<b>61</b>
040800	<b>156</b>	059201-059222	<b>367</b>	127857-127869	<b>64</b>
040810	<b>177</b>	059804-059831	<b>368</b>	127871	<b>60</b>
040855-040899	<b>395</b>	059832	<b>367</b>	127872-127873	<b>64</b>
041122-041232	<b>79</b>	059833-059837	<b>368</b>	127875	<b>60</b>
041306-041310	<b>144</b>	059839-059967	<b>367</b>	127876	<b>64</b>
043234	<b>177</b>	<b>06</b>		127881-127891	<b>60</b>
043234-043240	<b>395</b>	060102	<b>156</b>	127898-127922	<b>63</b>
044002	<b>77</b>	060104	<b>158</b>	127951	<b>58</b>
045063-045076	<b>252</b>	060600-060604	<b>170</b>	127961-127971	<b>60</b>
045099-045177	<b>253</b>	060610-060924	<b>171</b>	128002-128057	<b>67</b>
047063-047302	<b>198</b>	061091	<b>156</b>	128059-128061	<b>68</b>
047475	<b>205</b>	061092	<b>157</b>	128066-128115	<b>67</b>
049089	<b>223</b>	061094	<b>159</b>	128146-128169	<b>68</b>
049093	<b>218</b>	061161-061920	<b>157</b>	128205	<b>80</b>
049094	<b>223</b>	063014	<b>158</b>	128211-128216	<b>68</b>
049096	<b>218</b>	063040	<b>159</b>	128229-128262	<b>62</b>
049098-049099	<b>225</b>	063042	<b>159</b>	128269-128280	<b>63</b>
049994-049996	<b>221</b>	063044	<b>159</b>	128300	<b>80</b>
<b>05</b>		063310-063342	<b>156</b>	128311-128398	<b>62</b>
050004	<b>172</b>	066302-066516	<b>160</b>	128418-128422	<b>68</b>
050009	<b>169</b>	068000	<b>177</b>	128464	<b>66</b>
050012	<b>173</b>	068202	<b>152</b>	128490-128499	<b>63</b>
050013	<b>169</b>	068351-068413	<b>283</b>	128511-128621	<b>57</b>
050014	<b>173</b>	068908-068994	<b>152</b>	128880-128888	<b>65</b>
050016	<b>169</b>	069950	<b>177</b>	128890-128922	<b>64</b>
050017-050018	<b>172</b>	<b>08</b>		128939-128973	<b>63</b>
050021	<b>168</b>	083730-083750	<b>58</b>	128988-128990	<b>65</b>
050022	<b>170</b>	<b>09</b>		129409	<b>64</b>
050026-050030	<b>168</b>	091993-092069	<b>338</b>	<b>13</b>	
050033	<b>170</b>	<b>10</b>		136001-137010	<b>80</b>
050034	<b>175</b>	101090-101130	<b>115</b>	137036	<b>58</b>
050037	<b>170</b>	101300-101350	<b>136</b>	137202-138862	<b>57</b>
050038	<b>218</b>	101624	<b>145</b>	<b>14</b>	
050039	<b>175</b>	102378-102389	<b>59</b>	145071-145072	<b>330</b>
050052-050067	<b>225</b>	102411-102662	<b>58</b>	145080	<b>327</b>
050071	<b>221</b>	102670	<b>261</b>	146310	<b>337</b>
050113	<b>217</b>	102674-102676	<b>59</b>	146330-146341	<b>327</b>
050121	<b>218</b>	102677-102678	<b>261</b>	146600-146630	<b>328</b>
050133-050134	<b>217</b>	102681-102691	<b>59</b>	146691-146695	<b>329</b>
050216	<b>221</b>	104125-104308	<b>199</b>	146697-146700	<b>327</b>
050222	<b>391</b>	108451-108521	<b>54</b>	146815-146881	<b>329</b>
050223	<b>221</b>	108531-108561	<b>55</b>	147273	<b>78</b>
050263	<b>391</b>	108566-108572	<b>54</b>	147500	<b>327</b>
050523	<b>221</b>	108781-108803	<b>55</b>	147531	<b>329</b>
050563	<b>218</b>	108864-109150	<b>54</b>	147550	<b>328</b>
050569	<b>223</b>	<b>11</b>		147551	<b>327</b>
050696	<b>199</b>	115121	<b>80</b>	147552-147559	<b>328</b>
050796-050799	<b>365</b>	117680-119850	<b>56</b>	147560-147562	<b>329</b>
050806	<b>225</b>	<b>12</b>		147563-147564	<b>328</b>
050888-051076	<b>200</b>	123111	<b>80</b>	147570	<b>329</b>
051157-051178	<b>220</b>	127361	<b>70</b>	147630-147691	<b>326</b>
051202	<b>218</b>	127374	<b>69</b>	147730	<b>327</b>
051221-051248	<b>221</b>	127375	<b>70</b>	149204	<b>78</b>
051308-051316	<b>161</b>	127376	<b>69</b>	149205	<b>77</b>
051452-051472	<b>176</b>	127377	<b>70</b>	149206	<b>177</b>
051704-051714	<b>173</b>	127379-127388	<b>69</b>	149213-149272	<b>78</b>
051765-051767	<b>176</b>	127389-127390	<b>70</b>	149674	<b>72</b>
051981	<b>221</b>	127391	<b>69</b>	149690-149699	<b>391</b>
052001-052019	<b>225</b>	127393	<b>70</b>		
052028-052039	<b>220</b>	127396	<b>68</b>		
052054	<b>225</b>	127397-127426	<b>70</b>		





# Index numérique - 43 à 75

43	
430120-430336	119
431008-431112	129
431528	119
435019-435025	117
435330-437928	119
436024	117

44	
440010-440200	120

46	
460000-460310	296
460311-460312	299
460320	296
460321-460518	299
460524-460565	296
461031	307
462000-462003	306
462005	307
462010-462080	306
463210	299
463214	307
463219-463323	299
463324	307
463325-463328	299
464000-464060	306
464205	307
464245-464246	296
464300-464305	297
464310-464328	300
465020-465200	298
465201-465204	297
465217	298
465230-465241	299
465410-465526	296
465554-465569	298
465610	296
465611	297
465612-465616	296
465618	297
465643-465645	296
465675	298
465701	296
465710	297
465739	300
465749	298
465752	300
466010-466020	306
466200	298
467210-467321	297
468200	298
468210-468211	297
468214	300
468220-468221	297
468224	300
468226-468229	299
468240-468241	297
468243	300
468245-468248	296
468681-468690	297
468715	298
469003	365
469011-469012	304
469015	305
469019-469050	304
469120-469171	305
469230-469452	304
469802-469840	303

47	
471200	111
471210-471800	114
472113-472180	110
472220	112
472360	114
472375	116
472414	114
472520-472722	154
472740	114
473000	110
473005	124
473008	126
473116	130
473135	125
473138	127
473145	131
473150	133

476106	124
476107	126
476111	154

50	
508300-508301	324
508305-508350	337

52	
522000-522012	147
522101-522116	146
522126	137
522130	147
522150	137
522206	147
522209-522211	146
522212-522215	147
522227-522231	137
522232	143
522234	147
522235-522250	137
522315-522318	143
522403-522453	117
522531	133
522602	117
522613	143
522691-522692	148
522705-522715	124
522716	130
522718	126
522720	130
522725-522728	132
522752	135
522793-522799	148
522810	126
522812	143
522818-522825	130
522831	132
522846-522891	148
522905-522906	125
522908	127
522910-522911	148
522916	131
522927	129
522929-522933	137
522950	135
522952-522958	136
522959	1356
522974-522979	136
522980-522981	129
523005	183
523010	195
523014	192
523033-523066	195
523107-523109	192
523123	182
523125-523133	191
523159	184
523233	183
523331-523392	195
523418	192
523425	182
523450-523470	184
523489	183
523499	192
523505	183
523522	184
523549	192
523553-523554	183
523557	192
523594	184
523600	182

53	
531343	195
531346	191
531356	182
531361-531362	183
531363	184
531365	191
531366	184
531368	195
531381	191
531556	182
532261	80
532401	73
532403-532415	72
532416	390

532417-532418	391
532422-532423	73
532424-532433	72
532440	75
532448	76
532449-532450	72
532451	75
532452-532457	391
532461-532467	73
532469	76
532471-532472	73
532473-532475	74
532477-532478	73
532480	74
532481-532482	75
532483	76
532485	73
532488-532497	75
532498-532499	76
532501-532514	72
532515-532517	391
532518	73
532525	75
532527	76
532528	75
532529	76
532530-532531	391
532533	73
532541-532544	72
532560	75
532561-532650	76

54	
543130	364

55	
552258	137
552518	145

57	
571203	354
571205-571929	359
572315	357
572318-572319	349
572321-572323	357
572324	356
572329-572334	357
572390-572423	356
572424-572427	357
572448-572449	354
572450-572451	355
573066	366
573370-573371	272
573408-573426	274
573430-573431	272
573721-573724	271
574001	320
574400-574401	294
574436	348
575428	354
575436-575445	348

58	
580201-580261	80
580419-580460	268
580490	269
580691-580701	54
580702-580797	176
581449-581702	58
583500	177

59	
594500	384
594600-594601	388
595043	379
595115-595138	378

60	
600311-600488	149
600502	252
600520-600753	149
601029-601039	55

61	
610401	314
610403	224
610411-610811	314
611875-611880	39
611897-611916	37
611922-611939	38
611940-611952	39
612004-612009	42
612010-612015	39
613022-613027	40
613028-613030	41
613031-613032	40
613034-613039	41
613043-613051	42
613100-613104	315
613513-613526	43
613527-613529	44
613530	43
613532-613543	44
613567	51
613600-613603	45
613610-613616	46

62	
620625-620626	105
620633-620643	48
620644	51
620645	48
629011-629041	107
629111-629151	105
629160	107
629161-629162	105
629163	104
629164-629166	107
629211-629213	246
629341-629371	105
629421-629446	107

70	
700000	394
700090	36
700107	224
700131-700148	202
700150-715090	36

72	
720121-720129	54
720140-720411	55
720550	54
720706	224
720801-720810	271
721111-721136	55
722350-722410	381
722510	209

73	
730192-730198	323
730524-730526	325
730527	323
730529-730540	325
730965-730985	377
732047	222
734404-735434	322
736505-736579	321
736582-736695	320
736720-736730	321
736780-737337	339
738025-738148	337
738303-738323	339
738324	339

74	
740351	330
740818	185
740978-740989	196
743082-743140	139
746348-746350	148
746355-746356	137
746362	145
746378	148
746387	143
746408-748485	137
748995	185

75	
750459	193
750566-750583	224
750710-750711	204
750851	190







CRÉEZ  
DE LA MUSIQUE  
QUI  
FAIT VIBRER

Mettez de l'ambiance partout où vous jouez grâce à ce système de sonorisation « tout-en-un » puissant et polyvalent.

## S1 Pro+ **nouveau** système de sonorisation sans fil

Léger, intégrant une table de mixage trois canaux, des afficheurs OLED et quatre options de positionnement, le système de sonorisation sans fil Bose S1 Pro+ est indispensable à toutes vos prestations live.

- « » PUISSANCE ET PERFORMANCES
- ☑ CONCEPTION COMPACTE ET PORTABLE
- ⚙️ EQ AUTOMATIQUE POUR LES 4 POSITIONS
- 🎛️ TABLE DE MIXAGE 3 CANAUX INTÉGRÉE
- 🔄 AFFICHEURS OLED
- 📱 CONTRÔLE INTÉGRAL AVEC L'APP BOSE MUSIC
- 🔋 AUTONOMIE SUR BATTERIE DE 11 HEURES\*
- 📶 STREAMING MUSICAL BLUETOOTH®
- 🎧 ACCESSOIRES SANS FIL OPTIONNELS



\* Comme pour tout appareil fonctionnant sur batterie, les performances de la batterie peuvent varier en fonction d'un certain nombre de facteurs : type de contenu diffusé, volume sonore auquel il est diffusé et température ambiante. Le système de sonorisation sans fil Bose S1 Pro+ a été rigoureusement testé et vérifié pour offrir jusqu'à 11 heures d'autonomie tout en diffusant de la musique à température ambiante à partir du Top 50 mondial de Spotify à un volume sonore confortable, permettant de parler lors d'une écoute en intérieur. Un auteur-compositeur-interprète se produisant en intérieur devant une centaine de personnes peut espérer obtenir 5 heures ou plus d'autonomie de batterie à des niveaux de volume de concert. Bose et Bose Music sont des marques commerciales de Bose Corporation. Les logos et le terme Bluetooth® sont des marques déposées appartenant à Bluetooth SIG, Inc. et toute utilisation de ces marques par Bose Corporation se fait sous licence.



# MOBILITÉ



## **CHERRY GENTIX BT**

Souris Bluetooth® avec fonction multi-appareils



## **CHERRY KW 9200 MINI**

Clavier multi-canal rechargeable



CATALOGUES

cherry.fr

CHERRY met tout en œuvre pour améliorer continuellement ses produits et sa démarche responsable. Cela passe par la réduction des déchets sur ses produits, en améliorant les emballages et la conception des produits. C'est pour cela que cette gamme de produits ne contient aucun emballage plastique.

